

---

---

## **Notice sur la garantie et les droits de propriétés**

---

---

Les informations dans ce document sont susceptibles d'être modifiées sans préavis et n'engagent pas la responsabilité du vendeur au cas où des erreurs apparaîtraient dans ce manuel.

Aucun engagement ou garantie, explicite ou implicite, n'est faite concernant la qualité, la précision, et la justesse des informations contenues dans ce document. En aucun cas la responsabilité du constructeur ne pourra être engagée pour des dommages directs, indirects, accidentels ou autres survenant de toutes déficiences du produit ou d'erreurs provenant de ce manuel.

Les noms de produits apparaissant dans ce manuel ne sont là que pour information. Les marques déposées et les noms de produits ou de marques contenues dans ce document sont la propriété de leurs titulaires respectifs.

Ce document contient des matériaux protégés par des lois Internationales de Copyright. Tous droits de reproduction réservés. Aucune partie de ce manuel ne peut être reproduite, transmise ou transcrite sans autorisation écrite exprimée par le constructeur et les auteurs de ce manuel.

Si vous n'avez pas bien installé la carte mère, provoquant un mauvais fonctionnement ou un endommagement de celle-ci, nous ne sommes en aucun cas responsables.

---

---

---

---

---

---

# Manuel de l'utilisateur de la BG7

---

## Table des Matières

---

<b>CHAPITRE 1. INTRODUCTION .....</b>	<b>1-1</b>
1-1. CARACTERISTIQUES .....	1-1
1-2. SPECIFICATIONS .....	1-2
1-3. DIAGRAMME DE LA BG7 .....	1-4
<b>CHAPITRE 2. INSTALLATION DE LA CARTE MÈRE .....</b>	<b>2-1</b>
2-1. INSTALLATION DE LA CARTE MERE DANS LE BOITIER .....	2-1
2-2. INSTALLATION DU CPU PENTIUM® 4 ET DE LA BASE DE FIXATION DU DISSIPATEUR DE CHALEUR .....	2-2
2-3. INSTALLATION DE LA MEMOIRE SYSTEME .....	2-3
2-4. CONNECTEURS ET CONTACTS .....	2-4
<b>CHAPITRE 3. INTRODUCTION AU BIOS .....</b>	<b>3-1</b>
3-1. REGLAGE DU CPU [SOFTMENU™ III] .....	3-3
3-2. MENU DU STANDARD CMOS SETUP .....	3-6
3-3. MENU ADVANCED BIOS FEATURES .....	3-9
3-4. MENU ADVANCED CHIPSET FEATURES .....	3-12
3-5. MENU INTEGRATED PERIPHERALS .....	3-14
3-6. MENU POWER MANAGEMENT SETUP .....	3-18
3-7. PNP/PCI CONFIGURATIONS .....	3-22
3-8. PC HEALTH STATUS .....	3-25
3-9. LOAD FAIL-SAFE DEFAULTS .....	3-27
3-10. LOAD OPTIMIZED DEFAULTS .....	3-27
3-11. SET PASSWORD .....	3-28
3-12. SAVE & EXIT SETUP .....	3-29
3-13. EXIT WITHOUT SAVING .....	3-29
<b>APPENDICE A. INSTALLATION DES PILOTES INTEL CHIPSET .....</b>	<b>A-1</b>
<b>APPENDICE B. INSTALLATION DE L'UTILITAIRE INTEL APPLICATION ACCELERATOR .....</b>	<b>B-1</b>
<b>APPENDICE C. INSTALLATION DES PILOTES VGA .....</b>	<b>C-1</b>
<b>APPENDICE D. INSTALLATION DES PILOTES AUDIO .....</b>	<b>D-1</b>

---

---

<i>APPENDICE E.</i>	<i>INSTALLATION DES PILOTES LAN</i> .....	<i>E-1</i>
<i>APPENDICE F.</i>	<i>INSTALLATION DES PILOTES USB 2.0</i> .....	<i>F-1</i>
<i>APPENDICE G.</i>	<i>GUIDE DE LA MISE A JOUR DU BIOS</i> .....	<i>G-1</i>
<i>APPENDICE H.</i>	<i>SURVEILLANCE DU MATÉRIEL (THE WINBOND HARDWARE DOCTOR UTILITY)</i> .....	<i>H-1</i>
<i>APPENDICE I.</i>	<i>“SUSPEND TO RAM” (STR)</i> .....	<i>I-1</i>
<i>APPENDICE J.</i>	<i>ASSISTANCE TECHNIQUE</i> .....	<i>J-1</i>
<i>APPENDICE K.</i>	<i>COMMENT OBTENIR UN SUPPORT TECHNIQUE</i> .....	<i>K-1</i>

## Chapitre 1. Introduction

---

### 1-1. Caractéristiques

---

Le BG7 est conçu pour utiliser la toute dernière génération des processeurs d'Intel, le Pentium 4 478-pin avec une nouvelle architecture graphique possédant d'excellentes performances 2D/3D ainsi que la macro-architecture NetBurst. Avec le nouveau jeu de puces Intel 845G, le BG7 offre un bus de système à 400MHz/533MHz et une largeur de bande de 3,2Go/4,2Go par seconde entre le CPU et la MCH.

La dernière technologie mémoire DDR (Double Data Rate) est également utilisée sur cette carte mère permettant une bande passante de 2.1GB/s entre le GMCH et la DIMM DDR. Le BG7 accepte 3 DIMMS DDR jusqu'à 2GB max.

La technologie exclusive du SoftMenu™ III est également disponible sur les séries BG7. Modifier à la fois la vitesse du FSB et du coefficient multiplicateur pour obtenir la vitesse de calcul du CPU que vous désirez est très rapide et très facile.

Avec la fonction intégrée de surveillance du matériel sur les séries BG7, il est possible de surveiller votre ordinateur au travail pour un environnement de travail plus sûr. De plus, une dernière conception pour les futures demandes permet de supporter le standard d'E/S sur panneau frontal établi par Intel. Ce panneau frontal accepte IR, USB, SP-LED, PWR-ON, HDD-LED, et RESET.

Le BG7 offre aux utilisateurs une plateforme informatique robuste et hautement performante. En outre, sa connectivité étendue via les ports USB 2.0 permet aux utilisateurs de connecter facilement les périphériques les plus récents. Le LAN sur carte 10/100Mo offre une capacité de réseau à haute vitesse et l'audio 6-chaînes incorporée fournit des résultats multimédia très riches. Hautement intégré grâce aux technologies les plus récentes, le BG7 est beau à voir et offre aux utilisateurs un tout nouveau niveau de longévité et de flexibilité du système.

## 1-2. Spécifications

---

### 1. CPU

- Supporte les processeurs Intel Pentium® 4 socket 478
- Bus de Données Système de 400MHz/533MHz

### 2. Chipset

- Intel 82845G (GMCH) + 82801DB (ICH4) chipset
- Architecture graphique intégrée offrent de meilleures performances 2D/3D
- Supporte l'AGP 4X 1.5V périphériques seulement
- Supporte le Bus Série Universel (USB v2.0) grande vitesse.

### 3. Mémoire

- Supporte trois modules de DIMM DDR 184-broches (DIMM2 & DIMM3 sont partagés) jusqu'à 2Go Max.
- Accepte le PC1600 et PC2100 (DDR200 et DDR266)
- Ne supporte pas la fonctionnalité ECC et le DIMMS enregistré

### 4. Audio

- Realtek ALC650 (AC-Link) supportant l'audio 6-chaînes
- Interface audio numérique professionnelle supportant une sortie S/PDIF 24-bit
- Grand performance SNR & Conforme PC2001

### 5. BIOS Système

- Technologie SoftMenu™ III
- BIOS Award Plug and Play qui supporte l'APM et l'ACPI
- Fonction Write-Protect Anti-Virus par AWARD BIOS

### 6. Fonctions Multi I/O

- 2 canaux de ports IDE Bus Master supportant jusqu'à Ultra ATA/100
- Connecteurs clavier PS/2 et souris PS/2
- 1 Port Floppy (jusqu'à 2.88MB)
- 1 Port Parallèle (EPP/ECP)
- 1 Port Série
- 2 Ports connecteurs USB/1 RJ45 LAN port
- 1 connecteur VGA standard 15 pins
- 2 directeurs USB sur carte pour connecter quatre ports USB supplémentaires.
- Connecteurs audio: Entrée de Ligne (Sortie HP Arrières), Sortie de Ligne (Sortie HP Avant), Entrée de Micro (Sortie HP Centre/Subwoofer) et port de jeu )

### 7. LAN

- Contrôleur Ethernet à puce unique RTL8100B avec gestion d'énergie.
- Opère à 10/100Mb
- Supporte l'ACPI & Wake on LAN
- Supporte le Contrôle de Flux Duplex Entier (IEEE 802.3x) et conforme à la norme PCI Revision 2.2

## **8. Divers**

- Supporte le STR(Suspend to RAM)
  - Format ATX
  - 1 slot AGP4X, 5 slots PCI
  - Surveillance du matériel – incluant les vitesses de rotation des ventilateurs, Voltages, températures CPU et système et un connecteur additionnel pour une sonde thermique
  - Power On par le clavier et la souris
  - Connecteur intégré IrDA TX/RX
- \* **Le bloc d'alimentation doit répondre aux spécifications ATX 2.03 avec les connecteurs d'alimentation ATX12v et AUX.**
- \* **Les informations et spécifications contenues dans ce manuel peuvent être modifiées sans notification au préalable.**

### 1-3. Diagramme de la BG7

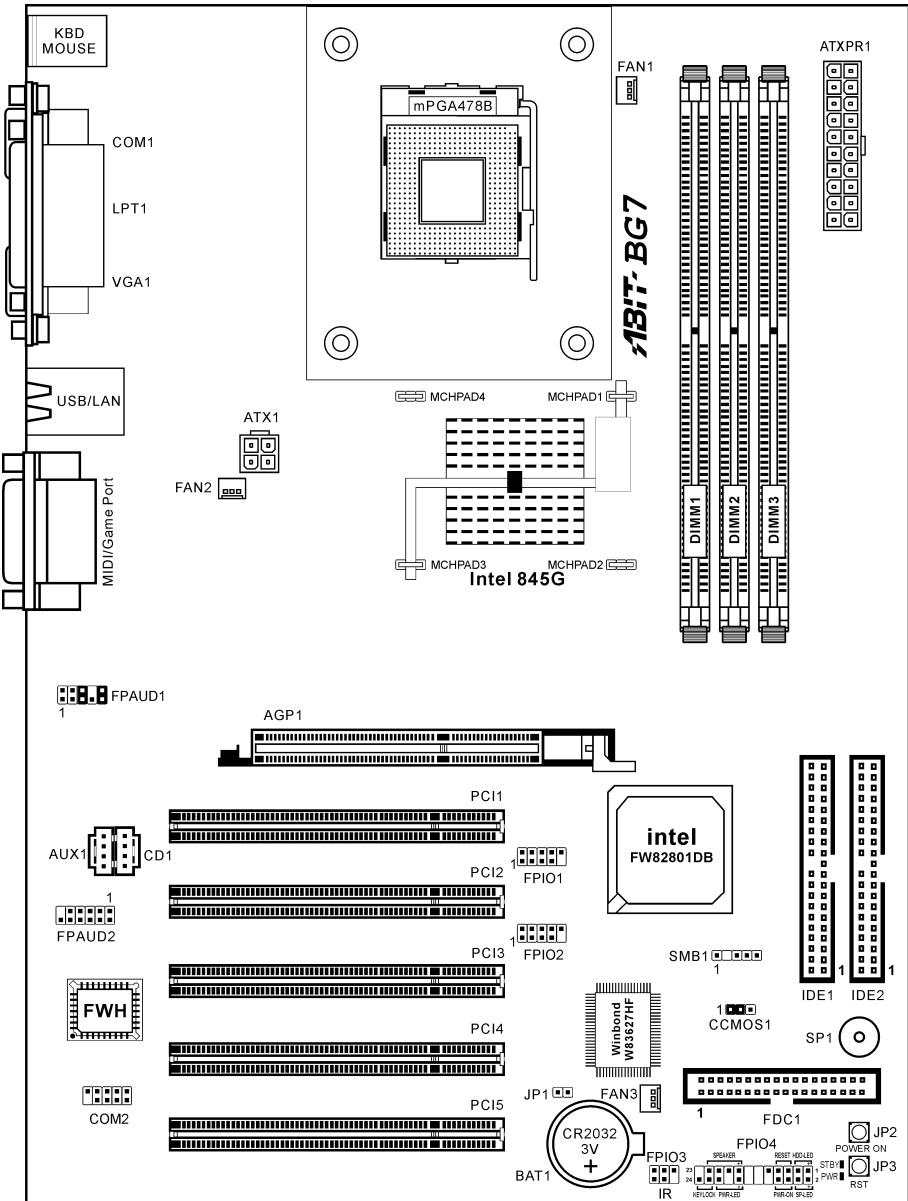



## Chapitre 2. Installation de la carte mère

Cette carte mère fournit tout l'équipement standard pour les classiques ordinateurs personnels avec de plus une grande flexibilité pour répondre aux futures évolutions. Ce chapitre vous présentera étape par étape tout cet équipement et vous montrera d'une façon aussi complète que possible les possibilités d'évolution de cette carte mère.

Ce chapitre est organisé selon le plan ci-dessous:

2-1 Installation de la carte mère dans le boîtier

2-2 Installation du CPU Pentium® 4 et de la Base de Fixation du dissipateur de Chaleur

2-3 Installation de la Mémoire Système

2-4 Connecteurs et Contacts

**Avant de Commencer l'Installation:** Veuillez vous assurer d'avoir complètement éteint l'alimentation (en retirant le cordon d'alimentation de votre bloc d'alimentation par exemple) avant d'insérer ou de retirer quoique ce soit dans votre système. Faire le contraire peut endommager des composants de votre carte mère ou d'autres cartes additionnelles.

### 2-1. Installation de la carte mère dans le boîtier

La plupart des châssis d'ordinateur comporte une base avec de nombreux trous qui permettent à la carte mère d'être fixée de manière sûre et en même temps d'éviter tous risques de courts-circuits:

- Avec des studs
- Ou des spacers

Veuillez vous référer à la figure 2-1 pour identifier les deux types de fixation. Ils peuvent être légèrement différents mais vous les identifierez aisément:

En principe, la meilleure façon de fixer une carte mère est de la faire avec des vis. Ce n'est que seulement dans le cas où il vous serait impossible de faire ainsi que vous devez envisager de la fixer avec des espaceurs. Regardez attentivement votre carte et vous y verrez plusieurs trous de fixation. Alignez ces trous avec ceux de la base du châssis. Si les trous sont alignés avec les trous de vissage, alors vous pouvez fixer votre carte mère avec des vis. Dans le cas contraire, la seule façon de fixer votre carte est de la faire avec des espaceurs. Prenez le sommet de ces derniers et insérez les dans les slots. Après l'avoir fait pour tous les slots, vous pouvez faire glisser votre carte mère à l'intérieur et l'aligner par rapport aux slots. Une fois la carte positionnée, vérifiez que tout est OK avant de remettre en place le capot du boîtier.

La figure 2-2 vous montre les deux façons de fixer la carte mère.

**Attention:** Pour éviter d'endommager le circuit imprimé, veuillez enlever les studs en métal et les espaceurs déjà vissés sur la base de votre boîtier qui ne peuvent être alignés avec les trous de fixation de votre carte mère.



Figure 2-1. Schéma d'un talon et d'une entretoise

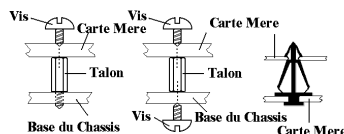

Figure 2-2. La manière de fixer la Carte Mère

## 2-2. Installation du CPU Pentium® 4 et de la Base de Fixation du dissipateur de Chaleur

Cette carte mère fournit un support ZIF (Zero Insertion Force) Socket 478 permettant d'installer le Microprocesseur Intel® Pentium® 4. Le microprocesseur que vous achetez doit être muni d'un système de refroidissement avec dissipateur thermique et ventilateur. Dans le cas contraire, veuillez en acheter un, conçu spécialement pour les microprocesseurs Pentium® 4 Socket 478. Référez-vous aux figures 2-3 pour installer le Microprocesseur.

1. Placez le Socket 478. Fixez la base support du dissipateur thermique sur la carte mère.

**Attention:** Si vous utilisez un châssis conçu spécialement pour Pentium® 4, veuillez faire attention à l'emplacement des clous ou spacers métalliques si ceux-ci sont déjà installés sur le châssis. Faites attention de ne pas laisser les talons (studs) ou entretoises (spacers) métalliques en contact avec des fils ou des parties de circuit imprimé se trouvant sur la PCB.

2. Tirez de côté le levier de l'emplacement du CPU et tirez-le vers le haut à 90 degrés. Insérez le Microprocesseur en respectant une bonne orientation. Ne pas utiliser une force excessive en insérant le CPU; il s'installe uniquement dans une position. Fermez le levier d'emplacement en maintenant le Microprocesseur en place.
3. Mettez le dissipateur thermique face au microprocesseur jusqu'à ce qu'il le couvre complètement.
4. Mettez le couvercle support du dissipateur thermique sur le dissipateur thermique. Assurez-vous que les quatre verrous situés sur chaque côté du couvercle support vont bien dans les trous de verrouillage.
5. Poussez les attaches de maintenance se trouvant de chaque côté du couvercle support pour le rendre solidaire de la base support. Faites à la direction en poussant les attaches.
6. Le couvercle support et la base du dissipateur thermique doivent maintenant être fermement fixés l'un à l'autre avec le dissipateur thermique à l'intérieur.

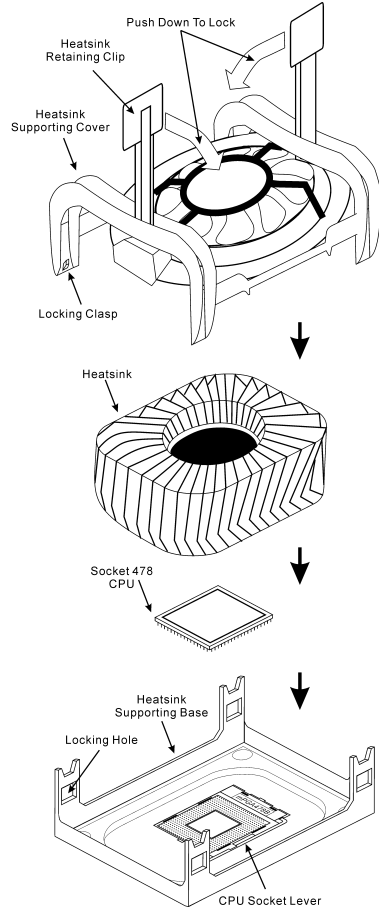

**Figure 2-3. Installation du CPU Pentium® 4 et de la Base de Fixation du dissipateur de Chaleur**

**Attention:** N'oubliez pas de régler une fréquence de Bus et un coefficient multiplicateur corrects pour votre processeur.

## 2-3. Installation de la Mémoire Système

La carte mère fournit 3 emplacements DDR DIMM de 184-broches pour les extensions mémoire. La taille mémoire minimum requise est de 64MB et le maximum est de 2GB DDR SDRAM.

- Insérez les modules DIMM en commençant par le DIMM1.
- Les DIMM2 & DIMM3 sont partagés et peuvent contenir uniquement et simultanément des modules DIMM de simple densité.

**Table 2-1. Configurations mémoire valides**

Banque	Modules mémoire	Mémoire totale
Bank 0, 1 (DIMM1)	64, 128, 256, 512MB, 1GB	64MB ~ 1GB
Bank 2, 3 (DIMM2)	64, 128, 256, 512MB, 1GB	64MB ~ 1GB
Bank 3, 2 (DIMM3)	64, 128, 256, 512MB, 1GB	64MB ~ 1GB
<b>Mémoire système totale</b>		<b>64MB ~ 2GB</b>

**Attention:** L'électricité statique risque d'endommager les composants électroniques de l'ordinateur ou des plateaux optionnels. Avant de commencer ces procédures, veuillez vous assurer de vous décharger de toute électricité statique en touchant rapidement un objet métallique mis à terre.

1. Eteignez votre ordinateur et débranchez le cordon d'alimentation CA.
2. Localisez le socle DDR DIMM.
3. Pressez les deux languettes d'éjection du socle DDR DIMM vers l'extérieur.
4. Insérez le module de mémoire dans le socle DIMM. Veuillez noter comment le module va sur le socle. *Cela assure que le module DIMM ne peut s'enfoncer dans son socle que d'une seule façon.*
5. Pressez fermement le module de mémoire dans le socle DDR DIMM jusqu'à ce que les deux languettes d'éjection aillent en place.

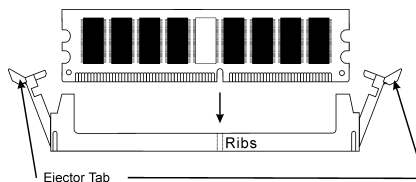

**Figure 2-4. Installation du module de mémoire**

## 2-4. Connecteurs et Contacts

A l'intérieur d'un ordinateur, il y a plusieurs câbles et connecteurs qui doivent être connectés. Ces derniers sont généralement connectés un par un aux connecteurs localisés sur la carte mère. Vous devez faire attention au sens de connexion que chaque câble peut avoir et notez soigneusement la position de la première broche.

Nous allons vous montrer ici tous les connecteurs et contacts et comment les connecter. Veuillez lire cette section entière avant d'essayer de finir l'installation de tout votre matériel dans le boîtier. Un diagramme complet est à votre disposition à la section 1-3 pour vous permettre de localiser facilement tous les connecteurs que nous allons mentionner ici.

Tous ces connecteurs et contacts présentés dans cette section dépendront de votre configuration système. Vous n'aurez pas à mettre en place certains d'entre eux selon vos périphériques.

**Avertissement:** Veuillez toujours éteindre votre ordinateur et retirer le cordon d'alimentation de votre alimentation avant d'ajouter ou d'enlever un composant de votre système. Ne pas faire cela peut endommager votre carte mère ou/et vos périphériques. Ne rebranchez le cordon d'alimentation qu'une fois avoir tout vérifier soigneusement.

### (1). ATX12V: Connecteurs d'alimentation ATX

Le pentium 4 requiert une alimentation différente de celles généralement utilisée. C'est un nouveau type d'alimentation ATX12V en 300W, une capacité minimale de 20A +5VDC pour supporter les charges les plus lourdes et 720mA +5VSB au moins pour supporter la fonction Wake-On-LAN.

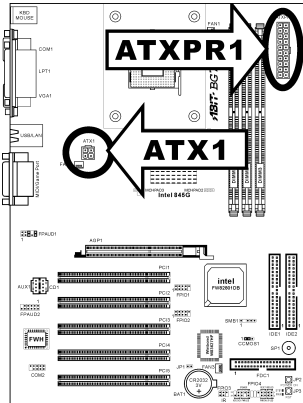

**(2). Connecteurs FAN:**

FAN1: Ventilateur CPU  
 FAN2: Ventilateur Fan d’Alimentation  
 FAN3: Ventilateur Boîtier

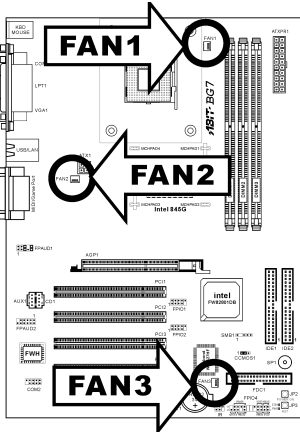

**(3). CCMOS1: Nettoyage de la Mémoire CMOS**

Ce connecteur utilise un cavalier pour vider la mémoire du CMOS. Fermez les pin 2 et pin 3 que si voulez vider la mémoire CMOS. La valeur par défaut est pin 1 et pin 2 fermés pour un fonctionnement normal.

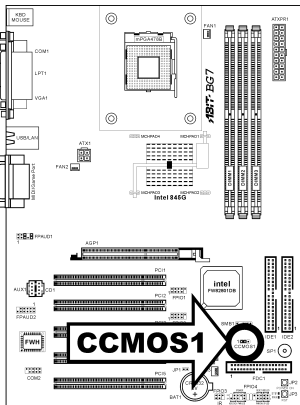

Normal (Default)   
 1 2 3

Clear CMOS   
 1 2 3

**Note:** Eteignez d’abord l’alimentation (incluant l’alimentation +5V standby) avant de nettoyer la mémoire du CMOS. Ne pas faire cela peut provoquer des dysfonctionnements sur votre système.

**(4). FPIO1/FPIO2: Connecteurs additionnels pour ports USB**

Cette carte-mère offre en tout six ports USB 2.0 contrôlés par ICH4. Deux d'entr'eux le sont via les connecteurs USB sur carte; les quatre autres sont actifs vis ces deux directeurs.

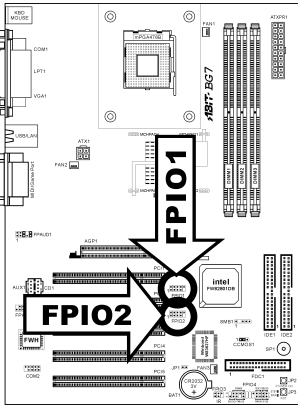

Numéro de Broche	Répartition de Broche	Numéro de Broche	Répartition de Broche
1	VCC	2	VCC
3	Data0 -	4	Data1 -
5	Data0 +	6	Data1 +
7	Ground	8	Ground
9	NC	10	NC

FPIO1/FPIO2 Connecteur

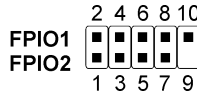

**(5). FPIO3: Connecteur pour Périphérique Infrarouge**

Ce connecteur permet de brancher un périphérique IR optionnel. Cette carte mère supporte les taux de transfert IR standards.

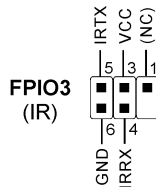
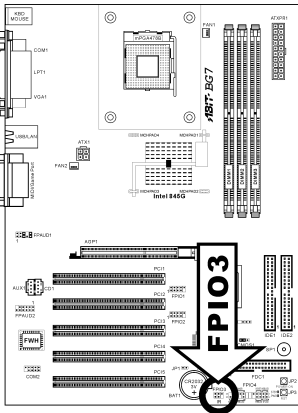

## (6). Connecteurs FPIO4

Les connecteurs sont utilisés pour brancher des contacts et des diodes indicateurs sur le panneau avant de votre boîtier.

Regardez le sens et la position du Power LED. La marque “+” alignée à la broche sur la figure ci-dessous signifie que celle-ci est la broche à polarité positive pour la connexion de la diode. Veuillez faire attention aux branchements de ces connecteurs. Un mauvais sens n’aura que pour conséquence une diode qui ne s’allume pas mais un mauvais branchement des contacts peut provoquer un dysfonctionnement du système.

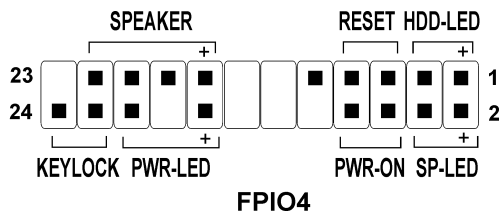
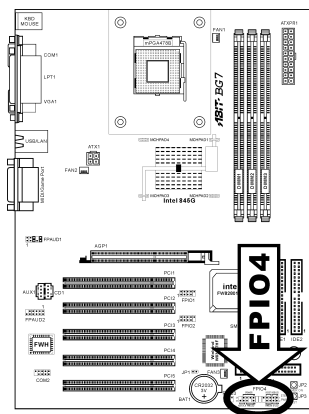

- **Broches 1 - 3: Connecteur de la Diode HDD**  
Branchez ici le câble HDD LED de votre boîtier.
- **Broches 5 - 7: Connecteur du Contact Reset Matériel**  
Branchez ici le câble du contact Reset de votre boîtier.
- **Broches 15 - 21: Connecteur Speaker**  
Branchez ici le câble du haut-parleur Système de votre boîtier.
- **Broches 2 - 4: Connecteur de la Diode Suspend**  
Branchez ici le câble de la diode Suspend de votre boîtier (s’il y en a un).
- **Broches 6 - 8: Connecteur du Contact Power-On**  
Branchez ici le câble du contact d’alimentation de votre boîtier.
- **Broches 16 - 20: Connecteur de la Diode d’Alimentation (PWR-LED)**  
Branchez ici le câble Power LED de votre boîtier.
- **Broches 22 – 24: Connecteur de verrouillage du clavier**  
Connectez-vous au câble de verrouillage du clavier situé sur le panneau frontal du châssis (s’il y en a un).

**(7). FPAUD1: Directeur de connexion audio du panneau avant**

Ce directeur offre une connexion au connecteur audio sur le panneau avant.

- Pour utiliser le connecteur audio sur le panneau avant, enlevez tous les cavaliers sur ce directeur, puis connectez le panneau avant avec le câble d'extension venant avec le châssis.
- Pour utiliser le connecteur audio sur le panneau arrière, déconnectez le câble d'extension et fixez les cavaliers sur la broche 5-6 et la broche 9-10 (valeur par défaut).

Broche	Répartition de Broche	Broche	Répartition de Broche
1	Micro audio	2	Terre
3	Bias de micro audio	4	VCC
5	Chaîne droite de sortie HP	6	Retour de chaîne droite de sortie HP
7	X	8	NC
9	Chaîne gauche de sortie HP	10	Retour de chaîne gauche de sortie HP

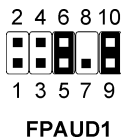
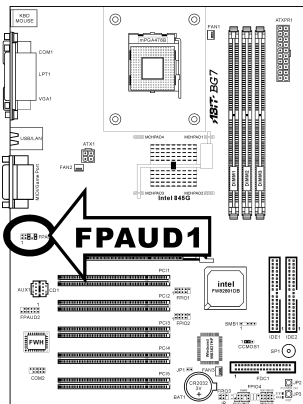



**(8). FPAUD2: Directeur de connexion pour sortie audio 6-chaînes**

Ce directeur connecte une carte ajoutée optionnelle, du genre CA-20, pour permettre une sortie audio 6-chaînes.

Broche	Répartition de Broche	Broche	Répartition de Broche
1	G-Ambiante	2	TERRE
3	D-Ambiante	4	TERRE
5	Centre	6	TERRE
7	BASSES	8	+12V
9	TERRE	10	Entrée S/PDIF
11	X	12	Sortie S/PDIF

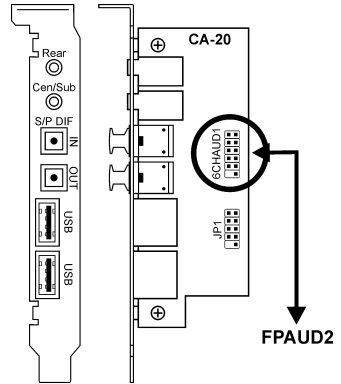
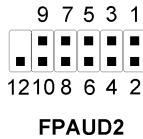
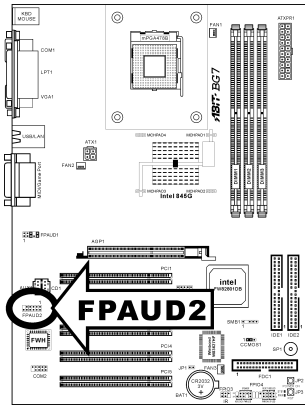

**(9). SMB1: Connecteurs System Management Bus**

Ce connecteur sont réservés pour le SM bus (System Management Bus). Le SM bus est une implémentation spécifique du bus I<sup>2</sup>C. Le I<sup>2</sup>C est un bus multi-master, ce qui signifie que plusieurs chipsets peuvent être connectés au même bus et que chacun d'entre eux peut agir en tant que master en commençant un transfert de données. Si plus d'un master essaie de prendre contrôle du bus simultanément, une procédure d'arbitration décide à qui accorder la priorité.

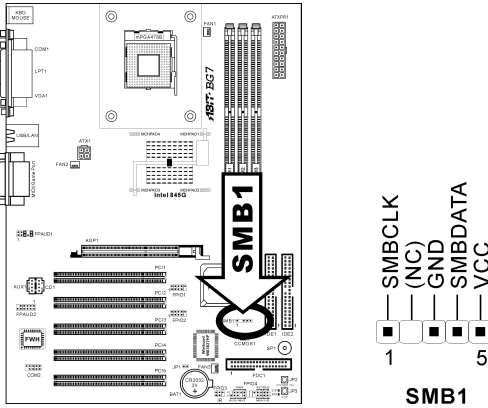

**(10). JP1: Connecteur pour Sonde Thermique**

Ce connecteur est un connecteur thermosensible utilisé pour détecter la température de l'environnement du système. Il peut également s'appeler détecteur de température système. Vous pouvez fixer une extrémité d'un câble thermique à deux brins sur ce connecteur, et lier l'autre extrémité du câble thermique à n'importe quelle source thermique, tels qu'un dissipateur thermique de chipset VGA ou un Disque Dur.

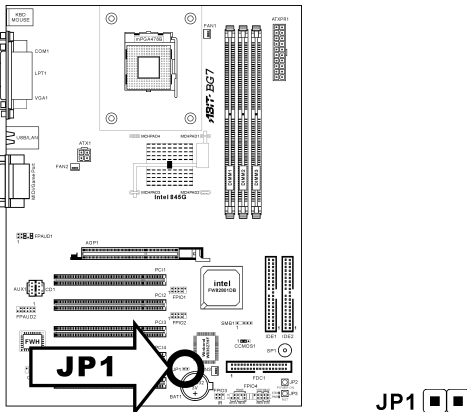

**(11). CD1, AUX1: Connecteurs Audio Internes**

Ces connecteurs servent à brancher les sorties audio de votre CD-ROM interne ou d'autres cartes.

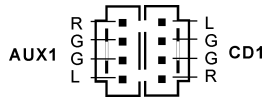
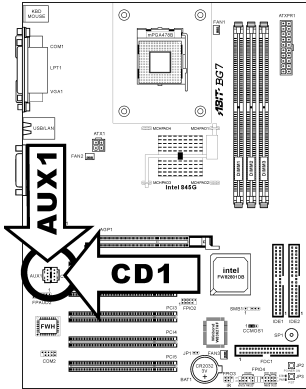

**(12). AGP1: Slot Accelerated Graphics Port**

Ce slot supporte une carte graphique AGP optionnelle jusqu'au mode AGP 4X. Veuillez vous référer à notre site WEB pour plus d'informations sur les cartes graphiques.

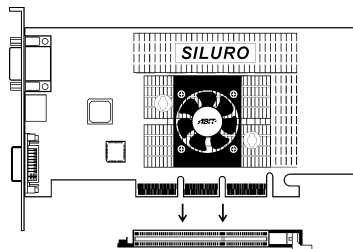
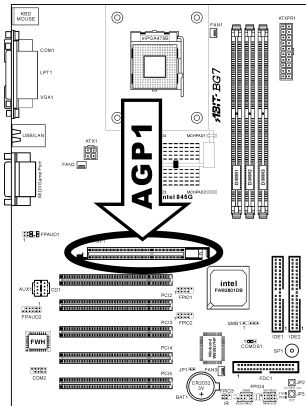

**(13). Connecteur FDC1**

Les nappes pour lecteur de disquettes possèdent 34 fils et deux connecteurs permettant la connexion d deux lecteurs de disquettes. Connectez l'extrémité de la portion la plus longue de la nappe sur le FDC1 et les deux autres connecteurs sur votre ou vos lecteurs de disquettes. Vous n'avez généralement besoin que d'un lecteur de disquettes dans votre système.

*Note: La ligne rouge sur la nappe doit être alignée avec la broche 1 du connecteur.*

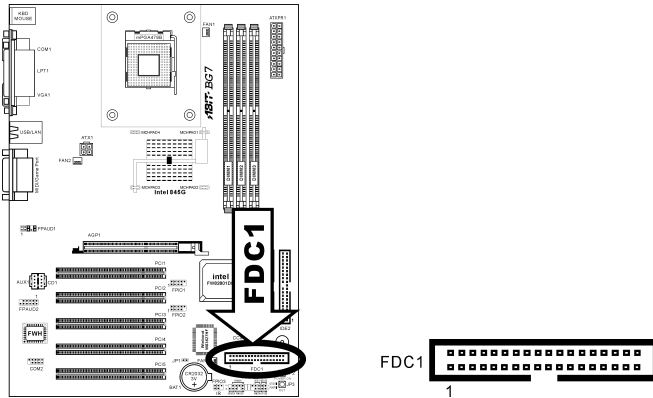

**(14). Connecteurs IDE1 et IDE2**

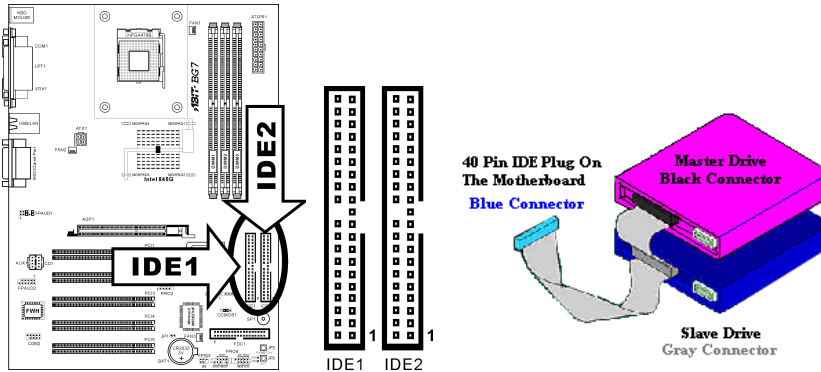

Cette carte mère fournit deux ports IDE vous permettant de connecter jusqu'à quatre périphériques IDE en mode Ultra ATA 100 avec les nappes Ultra ATA 66. Chaque câble a 40-pins 80-conducteurs et trois connecteurs, permettant la connexion de deux disques durs. Connectez l'extrémité (connecteur BLEU) de la plus longue portion de la nappe sur le port IDE de la carte mère et les deux autres extrémités (connecteurs GRIS et NOIR) de la portion la plus courte de la nappe sur les connecteurs des disques durs.

Si vous voulez connecter deux disques durs ensemble sur le même canal IDE, vous devez configurer le second disque en mode Slave (esclave) après le premier disque Master (maître). Veuillez vous référer à la

documentation de votre disque dur pour la position des cavaliers. Le premier disque dur connecté sur le port IDE1 est communément appelé “Primary Master” et le second “Primary Slave”. Le premier disque connecté sur le port IDE2 est communément appelé “Secondary Master” et le second “Secondary Slave”.

Évitez de connecter ensemble un périphérique fonctionnant à faible vitesse, comme les CD-ROM, avec des disques durs sur le même canal IDE; cela diminuera les performances globales de votre système.

### (15). Connecteurs du panneau arrière

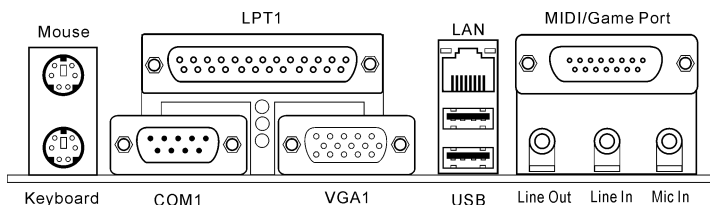

- Souris: Connecteur Souris PS/2**  
 Branchez votre souris PS/2 sur ce connecteur 6-pin Din.
- Clavier: Connecteur Clavier PS/2**  
 Branchez le clavier PS/2 sur ce connecteur 6-pin Din. Si vous utilisez un clavier AT, vous pouvez acheter un convertisseur clavier AT vers ATX. Vous pouvez ainsi continuer à utiliser votre clavier AT avec cette carte mère. Nous vous suggérons tout de même d'utiliser un clavier PS/2 pour une meilleure compatibilité.
- Connecteur du Port Parallèle**  
 Ce port parallèle est aussi appelé le port “LPT” parce qu’il est la plupart du temps utilisé pour y brancher une imprimante. Vous pouvez y connecter d’autres périphériques supportant ce protocole de communication comme un scanner EPP/ECP, etc.
- Connecteur des Ports Série**  
 Cette carte-mère offre deux ports COM pour connecter un modem externe, une souris ou tout autre périphérique qui supporte ce protocole de communication. Le premier est situé sur le connecteur sur carte COM1 tandis que le second est disponible avec un câble d’extension eu une protection E/S connectée via le directeur COM2.
- VGA Port Connecteur**  
 Ce connecteur DIN 15-pins femelle est pour le signal sortie vidéo vers votre moniteur. Connectez-y votre moniteur. Si vous ne déplacez pas votre moniteur souvent, nous vous conseillons de visser les deux vis sur le connecteur pour vous assurer de la qualité des signaux vidéo.
- Connecteur Réseau LAN**  
 Cette carte mère possède un contrôleur Fast Ethernet RTL8100B 10/100Mb permettant de connecter votre système au Réseau Local (Local Area Network) à travers le connecteur réseau LAN.
- Connecteurs des Ports USB**  
 Cette carte mère fournit 2 ports USB 2.0 intégrés pour y connecter des périphériques USB comme les scanners, haut-parleurs numériques, moniteurs, souris, claviers etc.

- **Connecteur MIDI/Port JEUX**

Vous pouvez connecter votre manette de jeu, game pad ou autres périphériques similaires sur ce connecteur DIN 15-pins. Référez vous au manuel d'utilisation de vos périphériques pour de plus amples informations.

- **Entrée de Micro (Sortie HP centre/subwoofer)**

Connectée à un microphone externe ou connecte la Sortie HP-Centre & la Sortie HP-Subwoofer sous la configuration d'audio 6-chaînes.

- **Entrée de Ligne (Sortie HP Arrières)**

Connectée à des sources audio externes ou connecte la Sortie HP Arrière sous la configuration d'audio 6-chaînes.

- **Sortie de Ligne (Sortie HP Avant)**

Connectée aux HP stéréo externes ou connecte to the Front-Speaker-Out under 6-channel audio configuration.

## Chapitre 3. Introduction au BIOS

Le BIOS est un programme logé sur une mémoire flash sur la carte mère. Ce programme n'est pas perdu quand vous éteignez l'ordinateur. Ce programme est aussi connu comme programme de boot. C'est le seul moyen de communication entre le matériel et le système d'exploitation. Sa fonction principale est de gérer le réglage de la carte mère et des paramètres des cartes d'interface, c'est à dire des paramètres simples comme la date, l'heure, les disques durs, ou des paramètres plus complexes comme la synchronisation du matériel, les modes de fonctionnement des périphériques, les techniques **CPU SoftMenu™ III**, le réglage de la vitesse du microprocesseur. L'ordinateur fonctionnera normalement ou au meilleur de ses possibilités, uniquement si tous ces paramètres sont correctement configurés par l'intermédiaire du BIOS.

**Ne changer les paramètres du BIOS que si vous savez exactement ce que vous faites.** Les paramètres du BIOS sont utilisés pour régler la synchronisation matérielle ou le mode d'opération. Si ces paramètres ne sont pas corrects, ils produiront des erreurs, l'ordinateur s'arrêtera, et parfois vous ne pourrez même pas le faire redémarrer ensuite. Nous vous recommandons de ne pas changer les paramètres du BIOS si vous n'êtes pas familier avec eux. Si vous n'êtes plus capable de redémarrer votre ordinateur, veuillez vous référer à la section "Effacer les données CMOS" au chapitre 2.

Lorsque vous démarrez votre ordinateur, il est contrôlé par le programme BIOS. Le BIOS opère tout d'abord un auto-diagnostic pour tous les matériels, configure les paramètres pour la synchronisation du matériel et détecte tous les matériels. Seulement une fois que ces tâches sont terminées, il cède la place au programme de la couche suivante, c'est à dire le système d'exploitation. Comme le BIOS est le seul canal de communication entre le matériel et les logiciels, il est la clé de la stabilité du système, et de son meilleur fonctionnement. Après que le BIOS a achevé son auto-diagnostic et les opérations d'auto-détection, Il affichera le message suivant:

### PRESS DEL TO ENTER SETUP

Trois ou cinq secondes après ce message, si vous pressez la touche <Del>, vous accéderez au menu de réglage du BIOS. A ce moment, le BIOS affichera le message suivant:

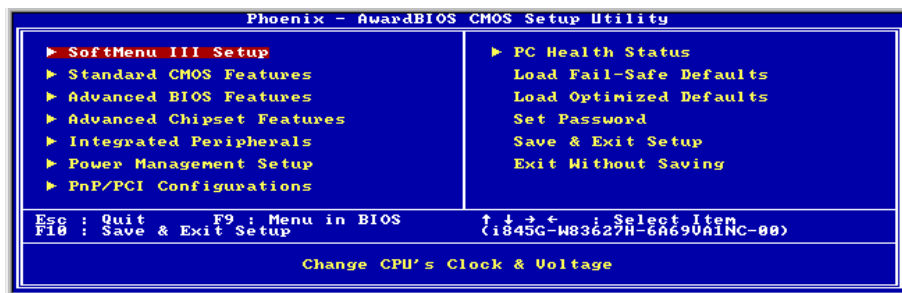

Figure 3-1. Utilitaire CMOS Setup

**Note:** Comme le menu du BIOS est constamment amélioré pour augmenter la stabilité du système et ses performances, les captures d'écran du BIOS présentes dans ce manuel peuvent ne pas correspondre exactement à celles de la version de votre BIOS. Tous les paramètres par défaut présentés dans ce chapitre sont pris à partir de l'item 'Load Optimized Defaults settings', et sont différents de ceux pris à partir de l'item 'Load Fail-Safe Defaults'.

Dans le menu principal de réglage du BIOS de la figure 3-1, vous pouvez voir différentes options. Nous expliquerons ces options pas à pas dans les pages suivantes de ce chapitre, mais tout d'abord une courte description des touches de fonction que vous pouvez utiliser ici.:

- Pressez **Echap** pour quitter le réglage du BIOS
- Pressez ↑ ↓ ← → (haut, bas, gauche, droite) pour choisir, dans le menu principal, l'option que vous voulez modifier ou valider.
- Pressez **F10** quand vous avez terminé le réglage des paramètres du BIOS pour les sauvegarder et pour sortir du menu de réglage du BIOS.
- Pressez Page Haut /Page Bas ou les touches +/- quand vous voulez modifier les paramètres du BIOS pour l'option active (courante).

**Données CMOS:** Peut-être avez-vous déjà entendu quelqu'un dire que ses données CMOS étaient perdues. Qu'est-ce que le CMOS? Est-ce important? Le CMOS est une mémoire utilisée pour stocker les paramètres du BIOS que vous avez configurés. Cette mémoire est passive. Vous pouvez lire ses données, mais aussi stocker des données dedans. Cependant, cette mémoire doit être alimentée par une batterie pour éviter la perte des données quand l'ordinateur est éteint. Comme vous pouvez avoir à changer la batterie du CMOS lorsqu'elle est épuisée et que vous avez donc perdu tous les paramètres de votre matériel, nous vous recommandons de noter toutes ces informations ou de placer une étiquette avec tous ces paramètres sur votre disque dur.



### 3-1. Réglage du CPU [SoftMenu™ III]

Le processeur peut-être réglé grâce à un interrupteur programmable (**CPU SoftMenu™ III**) qui remplace la configuration manuelle traditionnelle. Cette configuration permet à l'utilisateur de réaliser plus facilement les procédures d'installation. Vous pouvez installer le microprocesseur sans avoir à configurer de cavaliers (jumpers) ou d'interrupteurs(swiches). Le microprocesseur doit être réglé suivant ses spécifications.

Dans la première option, vous pouvez presser <F1> à tout moment pour afficher toutes les possibilités pour cette option.

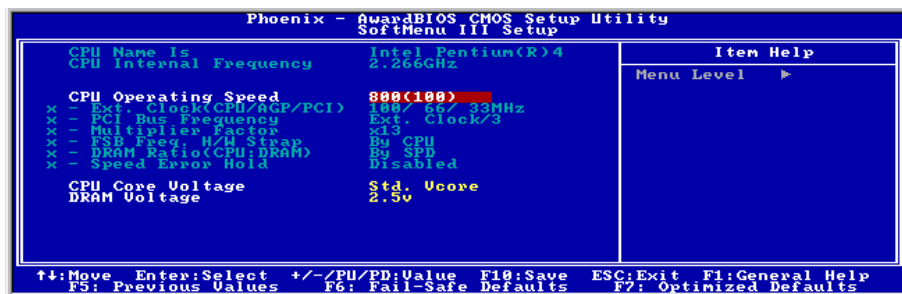

Figure 3-2. CPU SoftMenu™ III

#### CPU Name Is (désignation du CPU):

Intel Pentium (R) 4.

#### CPU Internal Frequency:

2.266GHz (depending on the CPU type).

#### ECC Data Integrity Mode:

Cet item affiche l'état du type de DRAM supporté par le système. Pour utiliser le type ECC , vous devrez installer une paire de DRAM toutes les deux de type ECC. Des types différents, tels une barette ECC et une barette Non-ECC, positionneront cet item à Unsupporté.

#### CPU Operating Speed:

Cette option configure la vitesse du CPU. Dans ce champs, la vitesse du processeur est indiquée de cette façon:  $\text{CPU Speed} = \text{External Clock} \times \text{Multiplier Factor}$ . Sélectionnez la vitesse du CPU selon le type et fréquence de votre CPU.

## User Defined:

**Avertissement:** Des paramètres erronés du multiplicateur, de la fréquence externe et du voltage de votre CPU peuvent dans certains cas l'endommager. L'utilisation de fréquences supérieures aux spécifications du chipset et du bus PCI peuvent entraîner des anomalies de fonctionnement des modules mémoire, des "plantages" système, des pertes de données sur les disques durs, des dysfonctionnements de votre carte graphique ou d'autres périphériques. L'incitation à l'utilisation de paramètres hors-spécifications de votre CPU n'est pas dans l'intention de ce manuel. Ces paramètres spéciaux ne devraient seulement être utilisés que dans le cas de tests ingénieurs et non en utilisation courante.

Si vous utilisez des paramètres hors-spécifications en application normale, la stabilité de votre système peut en être affecté. De ce fait, nous ne garantissons aucunement la stabilité et la compatibilité des paramètres qui ne seraient pas définis dans les spécifications des composants et n'endossons aucune responsabilité pour tous dommages subis par la carte mère ou des périphériques.

### \* Ext. Clock (CPU/AGP/PCI):

Si vous avez sélectionné dans l'option "CPU Operating Speed" en "Use Define", vous pouvez choisir la fréquence du FSB dans une fourchette de 100MHz à 250MHz. La meilleure fréquence est soit 100MHz ou 133MHz selon le type et la vitesse du CPU. La valeur par défaut est **100MHz**.

### \* PCI Bus Frequency:

Cet élément détermine la fréquence du Bus PCI. Les options sont: Clock/3 Ext., Clock/4 Externe, 44MHz (fixe), 37MHz (fixe) et 33MHz (fixe). La valeur par défaut est **Clock/3 Ext.**

### \* Multiplier Factor:

Les facteurs multiplicateurs pour cette carte mère sont: x8, x9, x10, x11, x12 ..... (Ces facteurs varient selon le type et les spécifications de votre CPU).

**Note:** Certains processeurs peuvent avoir leur facteur multiplicateur bloqué. Il n'y a dans ce cas aucun moyen de l'altérer.

### \* FSB Freq. H/W Strap:

Cet élément définit la bande de réinitialisation d'un matériel externe assignée au MCH (Memory Controller Hub). Les options sont: 400MHz, 533MHz et By CPU. La valeur par défaut est **By CPU**.

Pour programmer manuellement cette option:

- Sélectionnez "400MHz" pour un CPU à fréquence FSB de 400MHz FSB.
- Sélectionnez "533MHz" pour un CPU à fréquence FSB de 533MHz.

### \* DRAM Ratio (CPU:DRAM):

Cet élément détermine le taux de fréquence entre le CPU et la mémoire DRAM. Les options sont: 1:1 et 3:4 (sous la programmation "FSB Freq. H/W Strap" 400MHz) ou 4:3 et 1:1 (sous la programmation "FSB Freq. H/W Strap" 533MHz). La valeur par défaut est **By SPD**.

### \* Speed Error Hold:

Le réglage par défaut est "Disable". Si vous choisissez le réglage "Enable", lorsque la vitesse du microprocesseur est mauvaise, le système s'arrêtera.

Normalement, nous recommandons de ne pas utiliser l'option "User Define" pour régler la vitesse du microprocesseur et le facteur multiplicateur. Cette option est prévue pour les futurs microprocesseurs dont les caractéristiques sont encore inconnues. Les caractéristiques de tous les microprocesseurs actuels sont

inclus dans les paramètres par défaut. Sauf si vous êtes vraiment très familier avec les paramètres des microprocesseurs, il est vraiment très facile de faire des erreurs quand on définit par soi-même l'horloge externe et le coefficient multiplicateur.

### **Solutions dans les cas de problèmes de démarrage à cause d'un mauvais réglage de l'horloge:**

Normalement, si la vitesse du microprocesseur est fautive, vous ne pourrez pas démarrer. Dans ce cas, éteignez l'ordinateur et rallumez-le. Le microprocesseur utilisera automatiquement ses paramètres standards pour démarrer. Vous pourrez alors entrer à nouveau dans le réglage du BIOS pour régler l'horloge du microprocesseur.

Si vous ne pouvez pas entrer dans le Setup du BIOS, vous devez essayer d'allumer le système plusieurs fois (3~4 fois) ou presser la touche <Insert> lors de la mise sous tension et le système utilisera automatiquement ses paramètres standards pour démarrer. Vous pourrez alors entrer à nouveau dans le Setup du BIOS pour régler l'horloge du microprocesseur et d'autres paramètres.

### **Lorsque vous changez votre microprocesseur:**

La carte mère a été conçue de telle manière que vous puissiez allumer l'ordinateur après avoir inséré le nouveau microprocesseur dans son support sans avoir à configurer de cavaliers (jumpers) ou interrupteurs DIP (DIP switches). Cependant, si vous changez votre microprocesseur, vous devez normalement éteindre votre ordinateur, changer le microprocesseur, puis régler les nouveaux paramètres en utilisant le **CPU SoftMenu™ III**. Si la marque de votre microprocesseur et son type sont identiques, et si le nouveau microprocesseur est plus lent que l'ancien, nous vous offrons deux méthodes pour réussir complètement votre changement de microprocesseur.

**Méthode 1:** Réglez votre microprocesseur pour la vitesse la plus basse pour sa marque. Eteignez l'ordinateur et changez le microprocesseur. Ensuite rallumez le système et réglez les paramètres du microprocesseur grâce au **CPU SoftMenu™ III**.

**Méthode 2:** Comme vous devez ouvrir le boîtier quand vous changez votre microprocesseur, ce serait une bonne idée d'utiliser le cavalier CCMOS pour effacer les paramètres de l'ancien microprocesseur et d'entrer ensuite dans le Setup du BIOS pour régler les paramètres du nouveau microprocesseur.

**Attention:** Après avoir réglé les paramètres et quitté le réglage du BIOS et vérifié que le système pouvait démarrer, ne pressez pas le bouton RESET ou ne coupez pas l'alimentation. Sinon le BIOS ne lira pas correctement les paramètres, et vous devrez saisir à nouveau tous les paramètres dans le **CPU SoftMenu™ III**.

---

### **CPU Core Voltage:**

Cet élément sélectionne le voltage central du CPU.

**Attention:** Une mauvaise programmation du voltage risque de rendre le système instable et même d'endommager le CPU. Veuillez le laisser sur ses valeurs par défaut sauf si vous avez bien réalisé les risques encourus.

---

### **DRAM Voltage:**

Cet élément sélectionne le voltage du DRAM.

## 3-2. Menu du Standard CMOS Setup

Il contient la configuration des paramètres de base du BIOS. Ces paramètres incluent le réglage de la date, de l'heure, de la carte VGA, des lecteurs de disquettes et disques durs.



Figure 3-3. Menu du Standard CMOS

### Date (mm : dd:yy) :

Vous pouvez configurer ici la date : mois (mm), date (dd) et l'année (yy).

### Time (hh : mm:ss) :

Vous pouvez configurer ici l'heure : heure (hh), minute (mm) et seconde (ss).

### IDE Primary Master / Slave and IDE Secondary Master / Slave :

Cet item possède un sous-menu pour vous permettre de choisir plus d'options. Vous pouvez vous référer à la figure 3-4 pour voir quelles options sont à votre disposition.

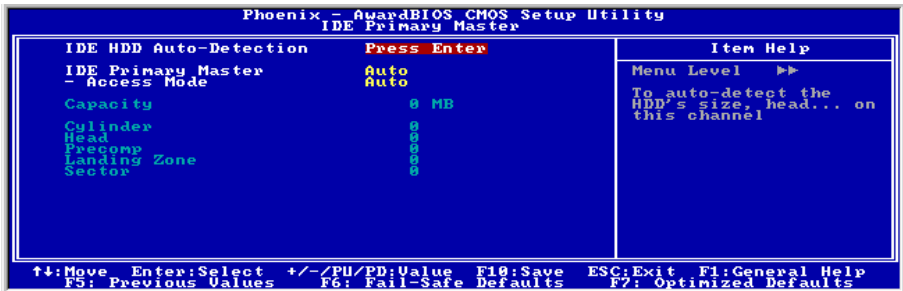

Figure 3-4. Menu IDE Primary Master

### IDE HDD Auto-Detection :

Appuyez sur *Enter* pour laisser le BIOS auto-détecter tous les paramètres de votre disque dur (HDD). Si l'opération s'est correctement déroulée, les valeurs correctes seront affichées dans les champs en bleu du menu.

---

**Note:** Un nouveau disque dur IDE doit être formaté, dans le cas contraire, il ne pourra être lu/écrit. Les étapes basiques d'utilisation d'un nouveau disque dur sont dans un premier temps d'effectuer un **HDD low-level format**, ensuite exécuter un FDISK, et à la fin le FORMATER. La quasi-totalité des disques durs actuels sont déjà formatés bas niveau (Low-Level format) et vous pouvez donc ignorer cette étape. N'oubliez pas, le disque dur primaire doit avoir sa partition ACTIVEE à travers la procédure FDISK.

Si vous utilisez un ancien disque dur déjà formaté, l'auto-détection ne pourra peut-être pas détecter ses paramètres. Vous devrez alors peut être effectuer un Low-Level format ou rentrer ses paramètres manuellement.

---

### **IDE Primary Master :**

Trois configurations sont possibles : *Auto*, *Manual* et *None*. Si vous choisissez *Auto*, le BIOS se chargera de détecter automatiquement votre disque dur. Si vous voulez rentrer manuellement les paramètres, soyez sûr de comprendre la signification des valeurs, et référez-vous au manuel d'utilisation de votre disque dur pour les paramètres corrects.

---

### **Access Mode :**

Du fait que les anciens systèmes d'exploitation était incapable de gérer des disques durs d'une capacité supérieure à 528MB, tous disques durs d'une capacité supérieure étaient inutilisables. AWARD BIOS trouva une solution à ce problème: Vous pouvez, selon votre OS, choisir 4 modes d'opération : **NORMAL** → **LBA** → **LARGE** → **Auto**.

L'option d'auto-détection des disques durs dans le sous-menu déterminera automatiquement les paramètres de vos disques durs ainsi que les modes supportées.

**Auto:** Laissez votre BIOS détecter et décider du mode d'accès à vos disques durs.

**Normal mode:** Le Normal Mode supporte des disques durs de 528MB et moins. Ce mode utilise la véritable géométrie du disque (Cylindres, Têtes et Secteurs) pour accéder aux données.

**LBA (Logical Block Addressing) mode:** Le premier mode LBA peut supporter des disques durs d'une capacité allant jusqu'à 8.4GB. Il utilise une méthode différente du mode Normal pour calculer l'emplacement des données à accéder sur le disque dur. Il translate les Cylindres (CYLS), les Têtes et les Secteurs en une adresse logique ou est localisée une donnée. De ce fait, les Cylindres, Têtes et Secteurs affichés dans le menu ne reflètent pas la véritable géométrie du disque, mais ils sont plutôt des valeurs de référence utilisées pour calculer les positions. Actuellement, tous les disques durs de grande capacité supportent ce mode, c'est pour cela que nous vous conseillons d'utiliser ce mode. De même, les BIOS actuels supportent les fonctions étendues INT 13h, permettant ainsi au mode LBA de supportant des disques durs d'une capacité de 8.4GB ou supérieure.

**Large Mode:** Si le nombre de Cylindres de votre disque dur excède 1024 CYLs et que le DOS ne peut pas le supporter ou que le système d'exploitation ne gère pas le mode LBA, nous vous conseillons de choisir ce mode.

---

### **Capacity:**

Cet item affiche la capacité de votre disque dur. Notez que la capacité donnée est souvent légèrement supérieure à cette obtenue après avoir formaté le disque dur.

**Note:** Tous les items ci-dessous sont disponibles quand vous avez positionné *Primary IDE Master* sur *Manual*.

---

### **Cylinder:**

Quand les disques sont placés l'un sur l'autre sur un même axe, le cercle vertical constitué des toutes les

---

pistes localisées sur une position particulière est appelé Cylindre. Vous pouvez spécifier le nombre de cylindres pour votre disque dur. Le nombre minimum que vous pouvez entrer est 0, le maximum est 65536.

---

**Head:**

C'est la petite bobine électromagnétique et pôle métallique utilisée pour générer et relire les traces magnétiques sur le disque (appelé aussi "read/write head", tête de lecture/écriture). Vous pouvez configurer le nombre de têtes de lecture. Le minimum est 0 et le maximum est 255.

---

**Precomp:**

Le chiffre minimum dans ce champs est 0 et le maximum est 65536.

**Note:** Entrer une valeur de 65536 signifie qu'il n'y a pas de disque dur.

---

**Landing Zone:**

C'est une zone non utilisée du disque dur (dans les cylindres les plus proches de l'axe de rotation) où les têtes de lecture/écriture vont se placer quand le courant est coupé. Le minimum est 0 et le maximum est 65536.

---

**Sector:**

Le segment minimum de la longueur d'une piste assignable pour le stockage d'une donnée. Les secteurs sont souvent groupés en blocs ou blocs logiques qui fonctionnent comme la plus petite unité de donnée permise. Vous pouvez configurer cet item en Secteur par piste (Sectors per Tracks). Le minimum est 0 et le maximum est 255.

---

**Driver A & Driver B:**

Si vous avez installé un lecteur de disquettes, vous pouvez définir ici le type de format supporté. Six options sont disponibles : None → 360K, 5.25in. → 1.2M, 5.25in. → 720K, 3.5in. → 1.44M, 3.5in. → 2.88M, 3.5in. → Retour à None.

---

**Floppy 3 Mode Support:**

Les lecteurs de disquettes Mode 3 sont ceux utilisés dans les systèmes japonais. Si vous avez besoin d'accéder des données stockées dans ce type de disquettes, vous devez sélectionner ce mode et vous devez bien sûr avoir un lecteur de disquette supportant ce mode.

---

**Video:**

Vous pouvez sélectionner ici le mode VGA pour votre carte graphique : EGA/VGA → CGA 40 → CGA 80 → MONO. La valeur par défaut est *EGA/VGA*.

---

**Halt On :**

Vous pouvez choisir ici sur quel type d'erreur le système doit s'arrêter. Cinq options sont disponibles : All Errors → No Errors → All, But Keyboard → All, But Diskette → All, But Disk/Key.

Vous pouvez voir la mémoire système listée dans la boîte en bas à droite, y figurent la *Base Memory*, *Extended Memory* et *total Memory size*. Tout cela est détecté par le système durant la procédure de Boot.

### 3-3. Menu Advanced BIOS Features

**Attention:** L'Advanced BIOS Features Setup a déjà été configuré pour un maximum d'efficacité. Si vous ne comprenez pas vraiment chacune des options de ce menu, nous vous recommandons d'utiliser les valeurs par défaut.



Figure 3-5. Partie supérieure de l'Advanced BIOS Feature

#### Virus Warning :

Cet item peut mis sur Enabled (Activé) ou Disabled (Désactivé), la valeur par défaut étant *Disabled*. Quand cette fonction est activée, la moindre tentative d'accéder au secteur de Boot de votre partition par un logiciel ou une application (ce que font les virus de Boot) vous est signalée par le BIOS.

#### CPU L1 & L2 Cache:

Cet item est utilisé pour activer ou désactiver la mémoire cache de niveau 1 du CPU. Quand cette dernière est sur *Disabled*, le système est considérablement plus lent. De ce fait, la valeur par défaut de cet item est *Enabled*, accélérant ainsi grandement les accès mémoire. Certains vieux programmes mal écrits peuvent planter votre système si la vitesse du CPU est trop élevée. Dans ce cas, vous pouvez désactiver cette fonction. La valeur par défaut est *Enabled*.

#### Quick Power On Self Test :

Après que le système a été mis sous tension, le BIOS procède à une série de tests dans le but de tester l'intégrité du système et des périphériques. Si la fonction Quick Power on Self-Test est activée, Le BIOS simplifiera la procédure de tests pour accélérer le Boot du système. La valeur par défaut est *Enabled*.

#### First Boot Device :

Quand le système démarre, le BIOS va essayer de charger le système d'exploitation à partir des périphériques sélectionnés dans cet item : floppy disk drive A, LS/ZIP devices, hard drive C, SCSI hard disk drive ou CD-ROM. La valeur par défaut est *Floppy*.

#### Second Boot Device :

La description de cet item est la même que pour *First Boot Device*, la valeur par défaut étant *HDD-0*.

---

**Third Boot Device :**

La description de cet item est la même que pour *First Boot Device*, la valeur par défaut étant **LS120**

---

**Boot Other Device :**

Deux options sont possibles: Disabled ou Enabled. La valeur par défaut est **Enabled**. Cette option autorise le BIOS à essayer de démarrer de périphériques autres que les trois listés plus haut (First, Second et Third Boot Devices). Si vous mettez cette option sur Disabled, le BIOS ne démarrera qu'à partir des trois périphériques listés et sélectionnés plus haut.

---

**Swap Floppy Drive :**

Cet item peut être mis sur Enabled ou Disabled. La valeur par défaut est **Disabled**. Quand cette option est activée, vous n'avez plus besoin d'ouvrir votre boîtier pour intervertir les connecteurs de votre lecteur de disquettes. Le lecteur A devient le lecteur B et vice-versa.

---

**Boot Up Floppy Seek :**

Quand votre ordinateur démarre, le BIOS détecte si votre système possède un lecteur de disquettes ou non. Quand cette option est activée, le BIOS détecte votre floppy et affiche un message d'erreur s'il n'en trouve pas. Si cet item est désactivé, le BIOS ignorera ce test. La valeur par défaut est **Disabled**.

---

**Boot Up NumLock Status :**

**On:** Au démarrage, le pavé numérique est en mode numérique. (valeur par défaut)  
**Off:** Au démarrage, le pavé numérique est en mode curseur fléché.

---

**Typematic Rate Setting :**

Cet item vous permet d'ajuster le taux de répétition de la frappe clavier. Positionné sur **Enabled**, vous pouvez paramétrer les deux contrôles clavier qui suivent (*Typematic Rate* et *Typematic Rate Delay*). Si cet item est sur **Disabled**, le BIOS utilisera les valeurs par défaut. La valeur par défaut est **Enabled**.

---

**Typematic Rate (Chars/Sec) :**

Si vous restez appuyé continuellement sur une touche du clavier, ce dernier répétera la frappe selon le taux que vous aurez choisi (Unité : caractères/seconde). Huits options sont disponibles : 6 → 8 → 10 → 12 → 15 → 20 → 24 → 30 → Retour à 6. La valeur par défaut est **30**.

---

**Typematic Rate Delay (Msec) :**

Si vous restez appuyé continuellement sur une touche du clavier, si le temps de délai que vous avez choisi ici est dépassé, le clavier répétera automatiquement le frappe à un certain taux (Unité : milli-secondes). Quatre options sont disponibles : 250 → 500 → 750 → 1000 → Retour à 250. La valeur par défaut est **250**.

---

**Security Option :**

Cette option peut être paramétrée sur System ou Setup. La valeur par défaut est **Setup**.

Après avoir créé un mot de passe dans PASSWORD SETTING, Cette option interdira l'accès à votre système (System) ou toute modification du Setup (BIOS Setup) par des utilisateurs non autorisés.

---



**SYSTEM:** Si vous optez pour System, un mot de passe est requis à chaque démarrage de l'ordinateur. Si le mot de passe correct n'est pas donné, le système ne démarrera pas.

**SETUP:** Si vous optez pour Setup, un mot de passe est seulement requis pour accéder au Setup du BIOS. Si vous ne donnez pas le bon mot de passe, vous ne pouvez pas entrer dans le menu de setup du BIOS.

Pour désactiver la sécurité, sélectionnez *Set Supervisor Password* dans le menu principal et il vous sera demandé d'entrer un mot de passe. Ne rentrer rien, tapez juste *Enter* et cela aura pour effet de désactiver la sécurité. Une fois la sécurité inactive, le système démarrera et vous pourrez accéder librement au *BIOS setup menu*.

**Note:** N'oubliez pas votre mot de passe. Si cela vous arrivez, vous êtes dans l'obligation d'effectuer un Clear CMOS avant de pouvoir démarrer votre système. En faisant cela, vous perdriez toutes les informations du BIOS Setup que vous aviez au préalable configurées.

---

### **APIC Mode:**

Deux options sont disponibles: Désactivé ou Activé. Le réglage par défaut est *Activé*. Si vous le réglez à *Activé*, l'élément suivant sera disponible pour un réglage. Lorsque vous réglez à *Désactivé*, le système utilisera les six IRQ PCI par défaut pour tous les périphériques, et il n'augmentera pas le nombre d'IRQ PCI.

---

### **MPS Ver. Control For OS:**

Cet élément spécifie quelle version de MPS (Spécification de Multi-Processeur) sera utilisée par la carte mère. Les options sont 1.1 et 1.4. La valeur par défaut est **1.4**. Si vous utilisez un ancien OS pour opérer un double processeur, veuillez programmer cette définition sur 1.1.

---

### **OS Select For DRAM > 64MB :**

Quand la mémoire système est supérieure à 64MB, la façon de communiquer entre la mémoire et le BIOS diffère d'un type de système d'exploitation à un autre. Si vous utilisez OS/2, sélectionnez *OS2* ; si vous utilisez un autre système d'exploitation, choisissez *Non-OS2*. La valeur par défaut est **Non-OS2**.

---

### **Report No FDD For WIN 95 :**

Si vous utilisez Windows® 95 sans un lecteur de disquette, veuillez choisir *Yes*. Dans le cas contraire, laissez le sur *No*. La valeur par défaut est *No*.

---

### **Delay IDE Initial (Sec) :**

Cet item est utilisé pour supporter les anciens modèles ou des types spéciaux de disques durs ou lecteurs de CD-ROM. Ces derniers peuvent nécessiter un laps de temps plus long pour s'initialiser et se préparer à être actif. De ce fait, le BIOS peut avoir du mal à les détecter au démarrage. Vous pouvez alors changer cette valeur pour l'accommoder à ces périphériques problématiques. Une valeur plus large donne un temps de délai plus long au périphérique. La valeur minimale est 0, le nombre maximum que vous pouvez entrer ici est 15. La valeur par défaut est **0**.

---

### **Small Logo(EPA) Show:**

Cet élément permet de montrer le logo EPA en lançant. La valeur par défaut est *Désactivé*.

### 3-4. Menu Advanced Chipset Features

Le menu Advanced Chipset Features est utilisé pour modifier le contenu des buffers à l'intérieur même du chipset de votre carte-mère. Du fait que le paramétrage des buffers est très intimement lié au Hardware, si le Setup est faux ou erroné, la carte-mère peut devenir instable, voire même se trouver dans l'incapacité de démarrer. Si vous n'êtes pas familier avec le Hardware, préférez plutôt l'utilisation des valeurs par défaut (utilisez l'option *Load Optimized Defaults*). Le seul moment où vous devez considérer d'altérer les paramètres dans cette section est la découverte de pertes de données pendant l'utilisation de votre système.



Figure 3-6. Menu de l'Advanced Chipset Features

**Note:** Les paramètres dans cet écran sont pour les concepteurs de système, personnels de service et utilisateurs techniquement compétents seulement. Ne modifiez pas ces valeurs à moins de comprendre parfaitement les conséquences des modifications.

Les premiers paramètres du chipset concernent l'accès à la mémoire par le CPU. Le timing par défaut a été soigneusement choisi et ne devrait être modifié qu'en cas de perte de données. De tels scénarios peuvent arriver dans le cas où votre système contiendrait des mémoires de vitesses différentes, nécessitant ainsi un plus grand temps de délai pour préserver l'intégrité de données contenues dans les puces les plus lentes.

#### DRAM Timing Selectable:

Cet élément définit les timings optimaux pour les quatre éléments suivants, selon le module de mémoire que vous utilisez. La valeur par défaut est "By SPD" et configure ces quatre éléments en lisant le contenu du périphérique SPD (Détection de Présence Sériele). L'EEPROM sur le module de mémoire stocke les informations de paramètres primordiales concernant ce module, comme le type de mémoire, sa taille, sa vitesse, l'interface de voltage et les bancs de module.

#### \* CAS Latency Time:

Cet élément contrôle la latence entre la commande de lecture DRAM et le temps nécessaire pour que les données deviennent réellement disponibles. Les options sont: 1.5, 2, et 2.5.

#### \* Act to Precharge Delay:

Les options sont: 7, 6 et 5.

#### \* DRAM RAS# to CAS# Delay

Cet élément contrôle la latence entre la commande active DRAM et la commande lecture/écriture. Les options sont: 2 et 3.

---

**\* DRAM RAS# Precharge:**

Cet élément contrôle l'horloge idle après une commande de précharge de la DRAM.

---

**System BIOS Cacheable:**

Deux options sont possibles: Enabled et Disabled. La valeur par défaut est **Enabled**. Si vous sélectionnez **Enabled**, vous autorisez la mise en cache du BIOS système aux adresses F0000h-FFFFFh, résultant dans une meilleure performance système. Cependant, si un programme écrit dans cette zone de mémoire, il en résultera une erreur système.

---

**Video BIOS Cacheable:**

Deux options possibles. La valeur par défaut est **Enabled**. **Enabled** autorise la mise en cache du BIOS vidéo, améliorant ainsi les performances. Cependant, si un programme écrit dans cette zone de mémoire, il en résultera une erreur système.

---

**Video RAM Cacheable:**

Deux options sont possibles: Enabled et Disabled. La valeur par défaut est **Disabled**. **Enabled** vous donne une mémoire vidéo plus rapide à travers le cache L2 du CPU. Vérifiez dans le manuel de votre carte VGA si cette dernière supporte cette fonction.

---

**Memory Hole At 15M-16M:**

Deux options sont possibles: Enabled et Disabled. La valeur par défaut est **Disabled**. Cette option est utilisée pour réserver le bloc mémoire entre 15M et 16M pour la ROM de certaines cartes ISA. Certains périphériques spéciaux ont besoin d'utiliser un bloc mémoire situé entre 15M et 16M, et ce bloc mémoire a une taille de 1M. Nous vous recommandons de désactiver cette option.

---

**Delayed Transaction:**

Deux options sont disponibles: Enabled et Disabled. La valeur par défaut est **Disabled**. Configurez cette option pour activer ou désactiver les fonctions du PCI 2.1, incluant le Passive Release et le Delayed Transaction. Cette façon est utilisée pour s'accorder au temps de latence des cycles PCI provenant ou allant vers les Bus ISA. Cette option doit être activée pour fournir la compatibilité PCI 2.1. Si vous avez un problème de compatibilité avec une carte ISA, vous pouvez essayer d'activer ou de désactiver cette option pour des résultats optimaux.

---

**Delay Prior to Thermal:**

Trois options sont possibles: 4, 8, 16 et 32 Minutes. La valeur par défaut est **16 Min**.

---

**AGP Graphics Aperture Size:**

Sept options sont disponibles: 4 → 8 → 16 → 32 → 64 → 128 → 256 → Retour sur 4. Cette option spécifie la quantité de mémoire système qui peut être utilisée par le périphérique AGP. L'ouverture est une portion d'adresses de la mémoire PCI dédiée à l'espace d'adresses mémoire graphiques.

---

**On-Chip Frame Buffer Size:**

Cette option permet de sélectionner la taille du buffer d'image sur puce.

---

### 3-5. Menu Integrated Peripherals

Dans ce menu, vous pouvez changer les paramètres des périphériques et I/O intégrés.

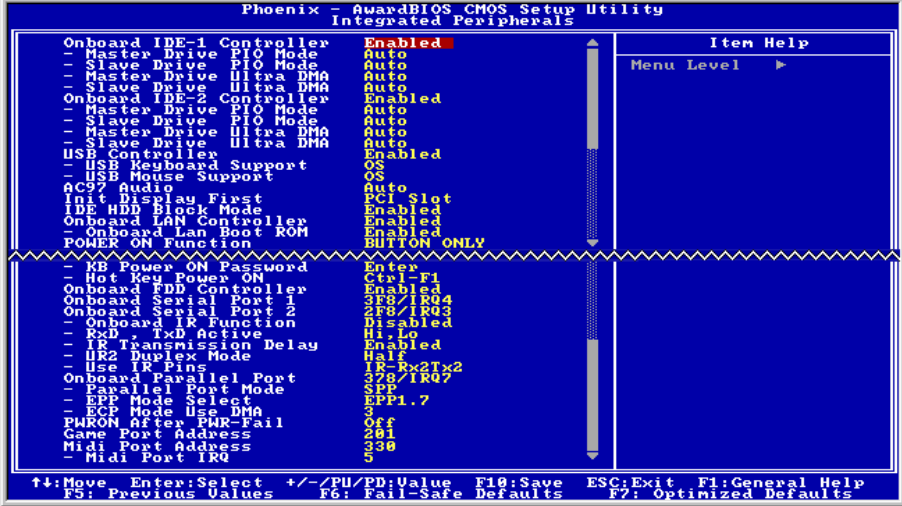

Figure 3-7. Menu de l'Integrated Peripherals

#### Onboard IDE-1 Controller:

Les contrôleurs IDE intégrés IDE-1 peuvent être activés ou désactivés. La valeur par défaut est *Enabled*. Le contrôleur de périphériques intégré possède une interface IDE qui supporte deux canaux IDE. Si vous choisissez *Disabled*, quatre items liés à l'IDE ne seront plus disponibles. Par exemple, si vous désactivez le *Onboard IDE-1 Controller*, vous désactiverez aussi les options *Master/Slave Drive PIO Mode* et *Master/Slave Drive Ultra DMA*.

#### \* **Master/Slave Drive PIO Mode:**

Six options : Auto → Mode 0 → Mode 1 → Mode 2 → Mode 3 → Mode 4 → Retour sur Auto. Les quatre items IDE PIO (Programmed Input/Output) vous laissent paramétrer le mode PIO (0-4) pour chacun des 4 périphériques IDE que l'interface peut supporter. Du mode 0 au mode 4, les performances augmentent. En mode AUTO (valeur par défaut), le système détermine automatiquement le meilleur mode pour chaque périphérique.

#### \* **Master/Slave Drive Ultra DMA:**

Deux options : Auto et Disabled. La valeur par défaut est *Auto*. L'Ultra DMA est un protocole de transfert de données en mode DMA qui utilise les commandes ATA et le bus ATA pour autoriser des commandes DMA à effectuer un transfert de données à un taux maximum en mode BURST de 100 MB/sec.

Les implémentations Ultra DMA/33 ou Ultra DMA/66/100 ne sont possibles que si votre disque dur le supporte et votre système d'exploitation inclut un pilote DMA (Windows® 95 OSR2 / 98 / ME/ NT / 2000 ou un pilote IDE Bus Master fourni par le constructeur).

---

**Auto:** Si votre disque dur et votre OS supportent l'Ultra DMA, sélectionnez *Auto* pour activer le support BIOS.

**Disabled:** Si vous rencontrez des problèmes pour utiliser des périphériques Ultra DMA, vous pouvez essayer de désactiver cet item.

---

#### **Onboard IDE-2 Controller:**

La description de cet item est la même que pour *Onboard IDE-1 Controller*.

---

#### **USB Controller :**

Deux options: Enabled et Disabled. La valeur par défaut est **Enabled**. Cette carte-mère fournit deux ports Universal Serial Bus (USB), pouvant supporter des périphériques USB. Si vous ne désirez pas utiliser des unités USB, configurer le en *Disabled*, ce qui aussi aura pour effet de désactiver l'option *USB Keyboard Support*.

##### **\* USB Keyboard Support:**

Deux options sont disponibles: *OS* ou *BIOS*. **OS** est la configuration par défaut. Avec l'option BIOS, vous pouvez utiliser un clavier USB sous l'environnement MS-DOS, sans avoir besoin d'installer de driver.

##### **\* USB Mouse Support:**

Deux options sont disponibles: *OS* ou *BIOS*. **OS** est la configuration par défaut. Avec l'option BIOS, vous pouvez utiliser un souris USB sous l'environnement MS-DOS, sans avoir besoin d'installer de driver.

---

#### **AC97 Audio:**

Deus options : Auto et Disabled. La valeur par défaut est **Auto**. Si vous mettez cet item sur Auto, vous autorisez le BIOS à détecter les périphériques audio utilisés. Si un périphérique audio est détecté, le contrôleur audio intégré (ICH2 chipset family) sera capable de la supporter. Si vous désirez utiliser une autre carte son, sélectionnez Disabled.

---

#### **Init Display First :**

Deux options sont possibles: PCI Slot ou AGP. La valeur par défaut est **PCI Slot**. Quand vous installez plus d'une carte vidéo, vous pouvez choisir entre l'une des deux (PCI ou AGP) pour afficher l'écran de démarrage. Si vous avez installé une seule carte vidéo, le BIOS s'occupera de sa détection automatique.

---

#### **IDE HDD Block Mode :**

Le Block mode est aussi appelé block transfer, multiple commands, ou multiple sector read/write. Si votre disque dur supporte le Block mode (tous les disques durs actuels le supportent), sélectionnez **Enabled** pour une détection automatique du nombre optimum de blocs lecture/écriture par secteur supporté par votre disque.

---

#### **Onboard LAN Controller:**

Cette option permet ou invalide le contrôleur de réseau local. La valeur par défaut est **Enabled**.

---

#### **Onboard LAN Boot ROM:**

Cette option permet ou invalide la ROM de botte sur le contrôleur de réseau local. La configuration de défaut est permise. La valeur par défaut est **Enabled**.

---

**POWER ON Function :**

Cet item vous permet de choisir de quelles façons vous désirez allumer votre système. 7 options: Password → Hot Key → Mouse Left → Mouse Right → Any Key → BUTTON ONLY → Keyboard 98. La valeur par défaut est **BUTTON ONLY**

**Note:** La fonction de mise sous tension par la souris (Clic droit ou gauche) ne peut être utilisée qu'avec une souris PS/2 et non pas avec une souris qui utilise les ports série (COM1 & 2) ou la connexion USB. *Clic Gauche de la Souris (ou droit)* signifie que vous devez cliquer deux fois avec le bouton *gauche (droit)* de la souris pour allumer l'ordinateur. Vous devez aussi bien prendre note que certains souris PS/2 peuvent ne pas réveiller votre système en raison de problèmes de compatibilité. De même, si les spécifications de votre clavier sont trop anciennes, vous risquez de ne pas pouvoir réveiller votre ordinateur.

**KB Power ON Password:** Si votre fonction *Power On Function* est mis sur *Password*, alors vous devez entrer un mot de passe pour le réveil par le clavier. Quand votre ordinateur est éteint et que vous désirez le rallumer, vous avez seulement à taper le mot de passe correct, pour ensuite le mettre sous tension.

**Hot Key Power ON:** Douze options sont ici disponibles, de Ctrl-F1 à Ctrl-F12. Vous pouvez sélectionner cette option et utiliser les touches *Ctrl* plus la touches de fonction (F1 à F12) pour allumer votre ordinateur. La valeur par défaut est **Ctrl-F1**.

**Onboard FDD Controller :**

Deux options : Enabled et Disabled. La valeur par défaut est **Enabled**. Vous pouvez activer ou désactiver le contrôleur FDD intégré.

**Onboard Serial Port 1 :**

Cet item est utilisé pour spécifier l'adresse d'entrée/sortie et l'interruption IRQ utilisées par le port série 1. Six options sont possibles : Disabled → 3F8/IRQ4 → 2F8/IRQ3 → 3E8/IRQ4 → 2E8/IRQ3 → AUTO. La valeur par défaut est **3F8/IRQ4**.

**Onboard Serial Port 2 :**

Cet item est utilisé pour spécifier l'adresse d'entrée/sortie et l'interruption IRQ utilisées par le port série 2. Six options sont possibles : Disabled → 3F8/IRQ4 → 2F8/IRQ3 → 3E8/IRQ4 → 2E8/IRQ3 → AUTO. La valeur par défaut est **2F8/IRQ3**.

**Onboard IR Function:** Trois options sont disponibles : Le mode IrDA (HPSIR) → Le mode ASK IR (Amplitude Shift Keyed IR) → Disabled. La valeur par défaut est **Disabled**.

**RxD, TxD Active:** Positionne la polarité de l'émission/réception pour l'IR à High(haut) ou Low(bas).

**IR Transmission Delay:** Fixe le délai avant émission de l'IR à 4 charcter-time(40 bit-time) lorsque SIR passe du mode RX au mode TX.

**UR2 Duplex Mode:** Deux options sont disponibles: Complète "Full" et Demi "Half". L'option par défaut est *Half*. Cette composante vous laisse le choix pour le mode opératoire de votre KIT Infra-Rouge. Certain périphérique Infra-Rouge ne peut fonctionner qu'en mode *Half duplex*. Veuillez vous référer à votre guide d'utilisateur du KIT Infra-Rouge pour déterminer le mode qui convient.

**Utilisation du jumper infrarouge (IR Pins):** Deux options sont disponibles : "RxD2, TxD2" et "IR-Rx2Tx2". La configuration par défaut est **IR-Rx2Tx2**. Si vous choisissez *RxD2, TxD2*, votre carte mère doit être munie d'un KIT de connexion infrarouge sur port COM. Autrement, vous ne pouvez que choisir l'*IR-Rx2Tx2* pour utiliser le connecteur infrarouge intégré à votre carte mère, et ainsi connecter

votre KIT IR. Nous vous conseillons de laisser la configuration par défaut.

---

**Onboard Parallel Port:**

Configure l'adresse d'entrée/sortie et l'interruption IRQ utilisées par le port parallèle intégré. Quatre options disponibles : Disable → 378/IRQ7 → 278/IRQ5 → 3BC/IRQ7. La valeur par défaut est **378/IRQ7**.

**Parallel Port Mode:** Quatre options : SPP → EPP → ECP → ECP+EPP. Le mode par défaut est **SPP**.

**EPP Mode Select:** Deux options : EPP1.7 → EPP1.9. Le mode par défaut est **EPP 1.7**. Cet item n'est accessible que si le port parallèle est configuré en mode EPP.

**ECP Mode Use DMA:** Deux options : 1 → 3. La valeur par défaut est **3**. Quand le mode du port parallèle est en ECP, le canal DMA utilisé peut être Channel 1 ou Channel 3.

---

**PWRON After PWR-Fail :**

Ce paramètre autorise votre système à redémarrer automatiquement après une coupure de courant. Trois options : On → Former-Sts → Off. La valeur par défaut est **Off**.

---

**Game Port Address:**

Trois options : Disabled → 201 → 209. La valeur par défaut est **201**. Configurez ici l'adresse d'entrée/sortie du port joystick intégré.

---

**Midi Port Address :**

Quatre options : Disabled → 330 → 300 → 290. La valeur par défaut est **330**. Cette option configure l'adresse d'entrée/sortie du port midi intégré.

**Midi Port IRQ :** Deux options : 5 → 10. La valeur par défaut est **5**. Cette option configure l'interruption IRQ du port midi intégré. Si vous choisissez de désactiver le *Midi Port Address*, cet item sera indisponible.

**Note:** Si vous avez acheté une carte audio et voulez l'utiliser à la place de la carte audio intégrée sur votre carte mère, vous devez désactiver 3 composants dans le BIOS. Autrement, votre carte audio peut ne pas fonctionner correctement. Ces 3 composants sont:

**AC 97 Audio** => *Disabled*

**Game Port Address** => *Disabled*

**Midi Port Address** => *Disabled*

## 3-6. Menu Power Management Setup

Ce menu vous permet de programmer la gestion d'énergie afin de réduire la consommation électrique.

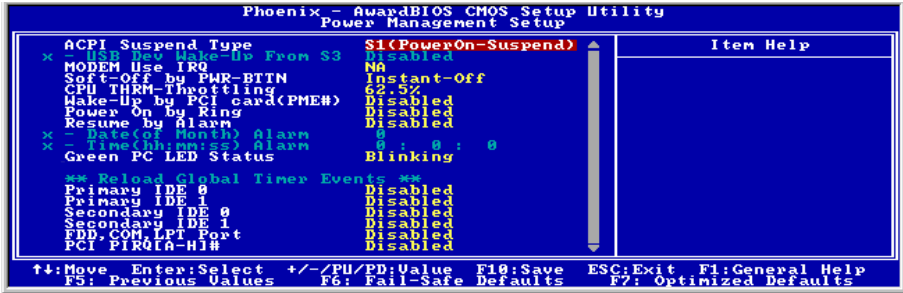

Figure 3-8. Menu de l'Power Management Setup

Si vous souhaitez que les fonctions ACPI (Advanced Configuration and Power Interface) opèrent normalement, vous devez prendre note de deux choses. La première est que votre OS doit supporter l'ACPI. La seconde est que tous les périphériques et les cartes ajoutées dans votre système doivent également supporter pleinement l'ACPI, le matériel et le logiciel (drivers). Si vous voulez savoir si vos périphériques ou cartes ajoutées supportent ou non l'ACPI, veuillez consulter le fabricant de votre périphérique pour de plus amples informations. Si vous souhaitez en savoir plus concernant les spécifications ACPI, veuillez consulter le site web ci-dessous pour des informations plus détaillées: <http://www.teleport.com/~acpi/acpihtml/home.htm>

L'ACPI requiert un OS compatible ACPI. Les fonctionnalités ACPI incluent :

- Plug and Play (incluant l'énumération des bus et des périphériques) et l'APM normalement contenu dans le BIOS.
- Contrôle de la gestion d'énergie pour chaque périphériques individuels, cartes additionnelles (certaines d'entre elles requièrent un pilote ACPI), cartes graphiques, et disques durs.
- Une fonction Soft-off qui permet à l'OS d'éteindre le système.
- Support de plusieurs événements de réveil (voir Table 3-1).
- Support d'un switch Power et Sleep. La Table 3-2 décrit les états systèmes obtenus selon la durée de pression de ce switch et comment l'ACPI est configuré avec un système d'exploitation compatible ACPI.

### System States (Etats système) et Power States (Etats de consommation):

Sous l'ACPI, le système d'exploitation dirige toutes les étapes de transitions des états de consommation du système et des périphériques. Le système d'exploitation met et retire les périphériques en états de faible consommation selon les préférences de l'utilisateur et la connaissance que l'OS a de l'utilisation des périphériques par les applications. Les périphériques non utilisés sont "éteints". Le système d'exploitation doit utiliser les informations des applications et de l'utilisateur pour mettre le système dans son ensemble dans un état de faible consommation.



**Table 3-1 : Périphériques capables de réveiller le système et événements**

Le tableau décrit quels périphériques ou événements spécifiques peuvent réveiller le système d'états spécifiques.

Ces périphériques/événements peuvent réveiller le système.....	.....de ces états
Power switch	Sleeping mode ou power off mode
RTC alarm	Sleeping mode ou power off mode
LAN	Sleeping mode ou power off mode
Modem	Sleeping mode ou power off mode
IR command	Sleeping mode
USB	Sleeping mode
PS/2 keyboard	Sleeping mode ou power off mode
PS/2 mouse	Sleeping mode ou power off mode

**Table 3-2 : Effets obtenus en pressant le Power Switch**

Si le système est dans cet état.....	.....et le Power switch est pressé pour	.....le système entre dans cet état
Off	Moins de quatre secondes	Power on
On	Plus de quatre secondes	Soft off/Suspend
On	Moins de quatre secondes	Fail safe power off
Sleep	Moins de quatre secondes	Wake up

### **ACPI Suspend Type :**

Deux options sont disponibles : S1(POS) et S3 (STR). La valeur par défaut est **S1(PowerOn-Suspend)**. Généralement, l'ACPI comprend six états : Etat Système S0, S1, S2, S3, S4, S5. Les états S1 et S3 sont décrits plus bas :

### **L'état S1 (POS, POS signifie Power On Suspend) :**

Quand le système est dans l'état de veille S1, son comportement est le suivant :

- Le processeur n'exécute pas d'instructions. Le complexe contexte du CPU est maintenu.
- Le contexte de la DRAM (Dynamic RAM) est maintenu.
- Les ressources d'alimentation sont dans un état compatible avec l'état S1. Toutes les ressources d'alimentation qui fournissent un System Level Reference au S0 sont OFF.
- Les états des périphériques sont compatibles avec les états des ressources d'alimentation. Les périphériques sont dans l'état D3 (OFF).
- Les périphériques capables de réveiller le système et qui peuvent le faire de leurs états actuels peuvent générer des événements assurant la transition vers l'état S0. Cette transition a pour effet de laisser le processeur continuer l'exécution là où il l'avait laissé.

Pour effectuer la transition vers l'état S1, le système d'exploitation n'a pas besoin de rafraîchir le cache du CPU.

### L'état S3 (STR, STR signifie Suspend To RAM) :

L'état S3 consomme logiquement moins d'énergie que l'état S2. Le comportement de cet état est défini comme suit :

- Le processeur n'exécute pas d'instructions. Son complexe contexte n'est pas maintenu.
- Le contexte de la DRAM est maintenu.
- Les ressources d'alimentation sont compatibles avec l'état S3. Toutes les ressources d'alimentation qui fournissent un System Level reference aux S0, S1 et S2 sont OFF.
- Les états des périphériques sont compatibles avec les états des ressources d'alimentation. Les périphériques sont dans l'état D3 (OFF).
- Les périphériques capables de réveiller le système et qui peuvent le faire de leurs états actuels peuvent générer des événements assurant la transition vers l'état S0. Cette transition a pour effet de faire démarrer l'exécution par le CPU à sa location de boot. Le BIOS initialise les fonctions de base requises pour sortir d'un état S3 et passe le contrôle au vecteur Firmware Resume. Veuillez consulter les spécifications ACPI Rev. 1.0 book section 9.3.2 pour plus de détails sur l'initialisation du BIOS.

D'un point de vue logiciel, cet état est fonctionnellement le même que l'état S2. La différence opérationnelle peut être que certaines ressources d'alimentation qui peuvent être laissées ON dans l'état S2 peuvent ne plus être disponibles dans l'état S3. De ce fait, il peut être demandé à des périphériques additionnelles de se trouver dans des états logiquement plus faibles D0, D1, D2 et D3 qu'ils ne l'étaient en S2. De façons similaires, certains événements de réveil générés par des périphériques peuvent fonctionner dans l'état S2 mais pas dans l'état S3.

Du fait que le contexte CPU peut être perdu dans l'état S3, la transition vers le S3 requiert que le système d'exploitation envoie toutes les données contenues dans le cache vers la DRAM.

**\* Les informations plus haut pour les system S0 & S3 proviennent des spécifications ACPI**

---

#### **USB Dev Wake-Up From S3:**

Deux options: Enabled et Disabled. La valeur par défaut est *Disabled*.

---

#### **Modem Use IRQ:**

Vous pouvez spécifier l'IRQ utilisé par le modem. Huit options sont disponibles: NA → 3 → 4 → 5 → 7 → 9 → 10 → 11. L'IRQ par défaut est *NA*.

---

#### **Soft-Off by PWR-BTTN:**

Deux options: Instant-Off et Delay 4 Sec. La valeur par défaut est *Instant-Off*. Appuyer plus de quatre secondes forcera le système à entrer en mode Soft-Off quand le système a "planté".

---

#### **CPU THRM-Throttling**

Cet item détermine le cycle d'activité de la ventilation quand certaines conditions thermiques sont atteintes. Ces options incluent 87.5%, 75.0%, 62.5%, 50.0%, 37.5%, 25.0%, et 12.5%. La valeur par défaut est **62.5%**.

---

**Wake-Up by PCI card (PME#):**

Deux options: Enabled et Disabled. La valeur par défaut est *Disabled*. Cet item vous permet de réveiller le système par un périphérique PCI. Par exemple, si vous avez installé une carte réseau Wake On Lan, vous pouvez réveiller le système à travers le réseau local en envoyant un signal de réveil. Cet item permet aussi aux cartes PCI ayant cette fonctionnalité intégrée en Hardware de supporter cette fonction sans l'utilisation de câbles additionnels.

**Note:** Cette fonction nécessite une interface réseau spécifique, qui est optionnel. De même, le signal +5V standby de votre alimentation ATX doit pouvoir fournir au moins 720mA.

---

**Power On by Ring:**

Deux options: Enabled et Disabled. La valeur par défaut est *Disabled*. Si vous connectez un modem externe sur un port série, le système se réveillera à chaque appel sur ce modem.

---

**Resume by Alarm:**

Deux options: Enabled et Disabled. La valeur par défaut est *Disabled*. L'alarme RTC de votre système peut réveiller ce dernier. Choisissez la date (du mois) et l'heure (heure, minute, et seconde) quand cet item est sur *Enabled*.

---

**Green PC LED Status:**

Cette option permet de choisir le statut de la diode Suspend en mode Suspend. Les options sont: Off et Blinking. La valeur par défaut est *Blinking*.

---

**Reload Global Timer Events:**

Quand un des événements spécifiés se produit, le compte à rebours pour entrer en mode d'économie d'énergie revient à zéro. Puisque l'ordinateur n'entrera en mode veille qu'après un délai d'inactivité spécifié (temps spécifié pour Doze, Standby et Suspend modes) et qu'ensuite il n'y aura plus aucune activité, durant ce laps de temps, n'importe quels événements forcera l'ordinateur à recompter le temps écoulé. Les événements Resume sont des opérations ou des signaux qui provoque la reprise du compte à rebours par le système.

**Primerai IDE 0/Primary IDE 1:** Deux options: Enabled et Disabled. La valeur par défaut est *Disabled*. Une activité I/O se produisant sur une unité connectée à l'IDE1 forcera le système à recompter le temps écoulé.

**Secondary IDE 0/Secondary 1:** Deux options: Enabled et Disabled. La valeur par défaut est *Disabled*. Une activité I/O se produisant sur une unité connectée à l'IDE2 forcera le système à recompter le temps écoulé.

**FDD, COM, LPT Port:** Deux options: Enabled et Disabled. La valeur par défaut est *Disabled*. N'importe quelle activité I/O se produisant sur ces trois ports d'entrée/sortie forcera le système à recompter le temps écoulé.

**PCI PIRQ[A-H]#:** Deux options sont possibles: Enabled et Disabled. La valeur par défaut est *Disabled*. N'importe quel signal d'activité survenant sur les INTA~INTD forcera l'ordinateur à reprendre le compte à recours depuis le début.

---

## 3-7. PnP/PCI Configurations

Cette section décrit la configuration du système Bus PCI. Le PCI, ou **Personal Computer Interconnect**, est un système qui permet aux unités I/O de fonctionner à une vitesse approchant celle que le CPU lui-même utilise pour communiquer avec ces propres composants. Cette partie couvre des items très techniques et seuls les utilisateurs les plus expérimentés devraient changer les valeurs par défaut.



Figure 3-9. Menu du PnP/PCI Configurations

### Force Update ESCD:

Si vous souhaitez effacer les données ESCD au prochain démarrage, et demander au BIOS de mettre à jour les paramètres pour les cartes ISA Plug & Play et les cartes PCI, choisissez ENABLED. Cependant, la prochaine fois que vous redémarrerez, cette option sera positionnée automatiquement à DISABLED.

**Note:** L'ESCD (Extended System Configuration Data) contient les informations IRQ, DMA, I/O port et mémoire de votre système. C'est une spécification et une fonction spécifique au BIOS Plug & Play.

### Resources Controlled By:

Deux options: Auto(ESCD) et Manual. La valeur par défaut est **Auto(ESCD)**. Quand la sélection est sur Auto(ESCD), le *IRQ Resources* et *Memory Resources* ne peuvent être altérés. Quand les ressources sont manuellement contrôlées, le *IRQ Resources* et *Memory Resources* peuvent être modifiés.

Les périphériques PCI PnP compatibles avec le standard Plug and Play, aussi bien conçus pour l'architecture Bus PCI.

Le BIOS Plug and Play d'AWARD à la capacité de configurer automatiquement au démarrage toutes les unités compatibles Plug and Play. Si vous sélectionnez *Auto (ESCD)*, l'item *IRQ Resources* sera désactivé, puisque les BIOS les assigne automatiquement. Si vous rencontrez cependant des problèmes d'assignation, vous pouvez choisir *Manual* pour décider quelle interruption IRQ et DMA seront attribués aux cartes PCI PnP.

Figure 3-10. Ecran de l'IRQ Resources. Chaque item a deux options: **PCI Device & Reserved**. La valeur par défaut est **PCI Device**.



Figure 3-10. PnP/PCI Configurations – Menu IRQ Resources

**PCI/VGA Palette Snoop:**

Cette option permet au BIOS de prévoir l'état du port VGA et de modifier les informations délivrées du connecteur de la carte VGA à la carte MPEG. Cette option permet de résoudre l'inversion d'affichage vers le noir après que vous ayez utilisé une carte MPEG.

**Allocate IRQ To VGA:**

Vous pouvez choisir d'assigner une interruption pour votre carte graphique PCI ou AGP ou ne pas le faire (*Disabled*)

**Allocate IRQ To USB:**

Si vous avez besoin d'un autre IRQ, vous pouvez choisir de désactiver cet élément et vous obtiendrez ainsi une interruption. Mais pour certains cas dans Windows® 95, cela peut provoquer un mauvais fonctionnement du port USB ou encore d'autres problèmes! Deux options sont disponibles: Activer (*Enabled*) ou Désactiver (*Disabled*).

**PCI Latency Timer (CLK):**

Cette option sélectionne les contrôles pour la durée de temps que l'arbitre du ICH2 peut autoriser à un initiateur PCI d'effectuer de multiples transactions à la suite sur le bus PCI. Les options sont: 32, 64, 96, 128, 160, 192, 224, et 248 PCI Clocks. La valeur par défaut est **32 PCI Clocks**.

**PIRQ 0 Use IRQ No. ~PIRQ 7 Use IRQ No.:**

Les options sont: Auto, 3, 4, 5, 7, 9, 10, 11, 12, 14 et 15. La valeur par défaut est *Auto*.

Cet item vous permet de choisir le mode d'assignation des IRQ pour les périphériques installés sur les slots PCI. Vous pouvez laisser le système faire cette tâche automatiquement ou le faire manuellement selon vos besoins. Ceci est utile si vous désirez fixer une interruption à un périphérique spécifique. Par exemple, si vous voulez déplacer votre disque dur sur un autre ordinateur sans avoir à réinstaller Windows® NT, vous pouvez alors grâce à cette option spécifier les IRQs pour les périphériques comme sur l'ancien système.

Cette fonction est pour les systèmes d'exploitation qui enregistre et fixe le statut de la configuration PCI, si vous voulez le changer.

Pour les relations entre la disposition matérielle des PIRQ (signaux provenant du chipset ICH), INT# (signaux IRQ des slots PCI) et les périphériques, veuillez vous référer au tableau ci-dessous:

SIGNAUX	AGP	PCI-1	PCI-2	PCI-3	PCI-4	PCI-5
PIRQ_0 Assignment	INT A	INT D	INT C			
PIRQ_1 Assignment	INT B	INT A	INT D			
PIRQ_2 Assignment		INT B	INT A			
PIRQ_3 Assignment		INT C	INT B			
PIRQ_4 Assignment				INT A	INT D	INT C
PIRQ_5 Assignment				INT B	INT A	INT D
PIRQ_6 Assignment				INT C	INT B	INT A
PIRQ_7 Assignment				INT D	INT C	INT B

### 3-8. PC Health Status

Vous pouvez configurer ici la température d'alarme et d'arrêt du système. Vous pouvez aussi voir la vitesse des ventilateurs et les différents voltages système. Cette fonction est utile pour contrôler tous les paramètres critiques du système. Nous l'appelons le *PC Health Status*.

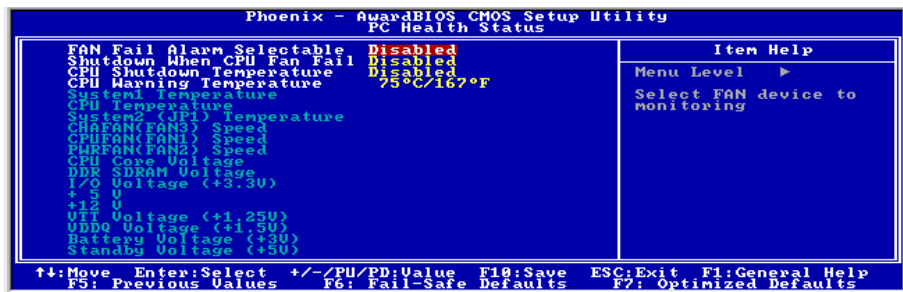

Figure 3-11. Ecran du PC Health Status

#### FAN Fail Alarm Selectable:

Cet item vous permet de choisir quel ventilateur sera surveillé pour signaler tout mauvais fonctionnement. Les options sont: Disabled → CHAFAN → CPUFAN → PWRFAN → Auto. La valeur par défaut est *Disabled*.

#### Shutdown When CPU Fan Fail:

Cet item protège le CPU en éteignant le système si le ventilateur de l'option choisie ne fonctionne pas. Les options sont: Disabled(Désactivé) → Enabled(Activé). Le réglage par défaut est *Disabled(Désactivé)*.

Si vous positionnez cette option à Enabled(Activé), le système s'éteindra:

- (1) Tout de suite lorsque le ventilateur provoque une erreur dans le processus du POST.
- (2) Uniquement lorsque le ventilateur provoque une erreur ACPI après le processus de POST.

#### CPU Shutdown Temperature:

Lorsque la température du système ou CPU dépasse la température spécifiée, le CPU s'éteindra automatiquement afin d'éviter les dommages. Cette option fonctionne uniquement avec un système d'exploitation ACPI tel Windows 98/ Windows 2000 avec l'ACPI activé. Les options sont Disabled(Désactivé), 60°C/140°F, 65°C/149°F, 70°C/158°F, et 75°C/167°F. Le réglage par défaut est *Disabled(Désactivé)*.

#### CPU Warning Temperature:

Cet item vous laisse sélectionner la température à laquelle le système doit envoyer un signal d'alarme à travers le speaker si elle est dépassée. Vous pouvez choisir la température que vous voulez. La fourchette est entre 30°C / 86°F et 120°C / 248°F, la valeur par défaut étant **75°C / 167°F**.

---

**All Voltages, Fans Speed and Thermal Monitoring:**

Ces items listent l'état actuel de la température du CPU et de l'environnement ainsi que le nombre de rotations par minute des ventilateurs (CPU et boîtier). Ces valeurs sont non modifiables par l'utilisateur. Les items suivants listent l'état actuel des différents voltages du système, non modifiables.

**Note:** Le composant permettant cette surveillance occupe les adresses I/O de 294H à 297H. Si vous avez une carte réseau, carte son ou autres cartes additionnelles qui pourraient utiliser ces adresses, veuillez configurer leurs adresses en conséquence pour éviter tout conflit matériel.



### 3-9. Load Fail-Safe Defaults

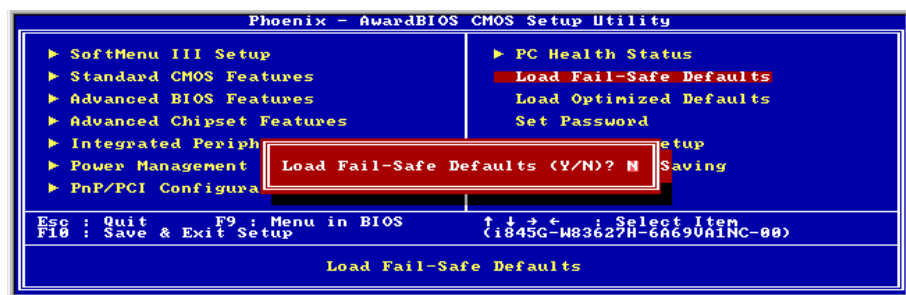

Figure 3-12. Ecran du Load Fail-Safe Defaults

Si vous appuyez sur <Enter> sur cet item, vous aurez une boîte de dialogue demandant une confirmation de ce type :

Load Fail-Safe Defaults (Y/N) ?  N

Appuyer sur 'Y' charge les valeurs par défaut du BIOS pour un système plus stable, au performance minimale.

### 3-10. Load Optimized Defaults

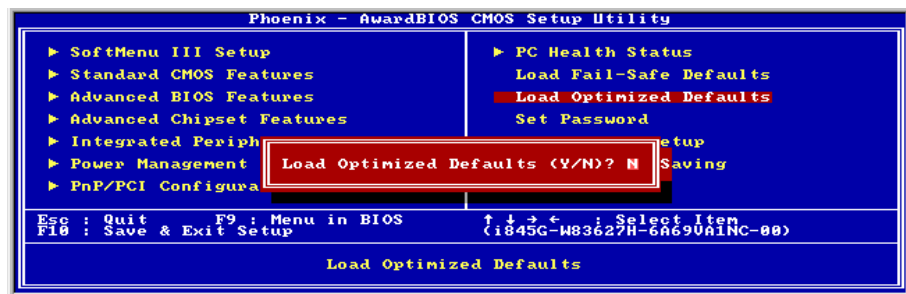

Figure 3-13. Ecran du Load Optimized Defaults

Si vous appuyez sur <Enter> sur cet item, vous aurez une boîte de dialogue demandant une confirmation de ce type :

Load Optimized Defaults (Y/N) ?  N

Appuyer sur 'Y' charge les valeurs par défaut du paramétrage d'usine pour un système au performance optimum.

## 3-11. Set Password

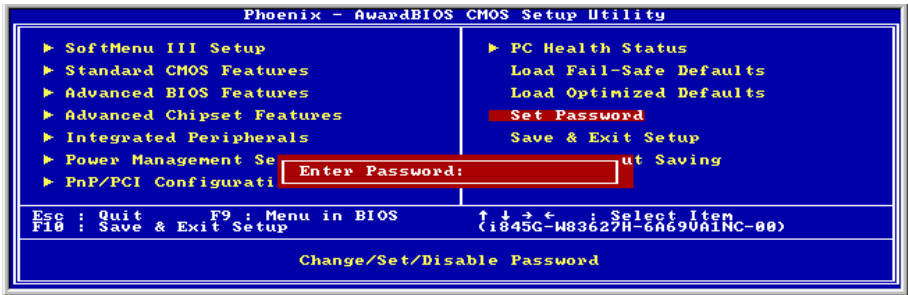

Figure 3-14. Ecran du Set Password

**Set Password:** Peut entrer mais n'a pas de droits pour changer les menus Setup. Quand vous sélectionnez cette option, le message suivant apparaîtra au centre de l'écran pour vous assister dans la création d'un mot de passe.

### ENTER PASSWORD:

Entrez votre mot de passe, jusqu'à 8 caractères en longueur, et pressez <Enter>. Le mot de passe entré maintenant nettoiera du CMOS tout autre mot de passe entré avant. Il vous sera demandé de confirmer le mot de passe. Entrez le une seconde fois et pressez <Enter>. Vous pouvez aussi appuyer sur <Esc> pour annuler la sélection et ne pas entrer de mot de passe.

Pour désactiver un mot de passe, Appuyez juste <Enter> quand il vous est demandé d'entrer un mot de passe. Un message confirmera que le mot de passe sera désactivé. Une fois désactivée, vous pouvez entrer dans le Setup librement.

### PASSWORD DISABLED.

Quand le mot de passe est activé, il vous sera demandé de l'entrer chaque fois que vous essayez d'entrer dans le Setup. Cela prévient le changement de la configuration de votre système par des personnes non autorisées.

De plus, quand le mot de passe est activé, vous pouvez demander au BIOS d'exiger un mot à chaque démarrage du système. Cela prévient l'utilisation de votre système par des personnes non autorisées.

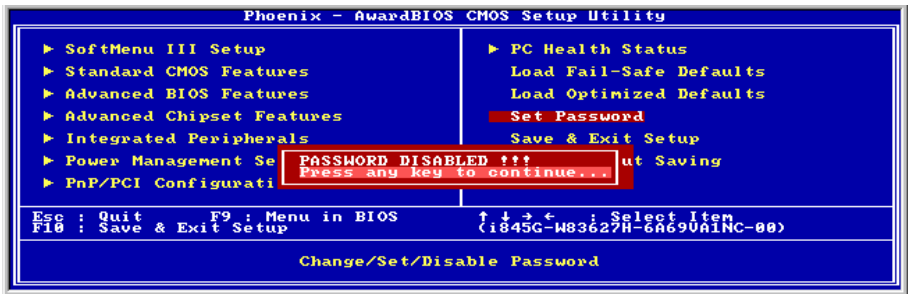

Figure 3-15. Ecran du Password Disabled

Vous déterminez quand un mot de passe est requis à l'intérieur du menu BIOS Features Setup et dans son option Security. Si l'option Security est sur "System", le mot de passe sera requis aussi bien au boot du système que pour entrer dans le Setup. S'il est configuré sur "Setup", la demande du mot de passe ne survient seulement qu'à l'entrée du Setup.

## 3-12. Save & Exit Setup

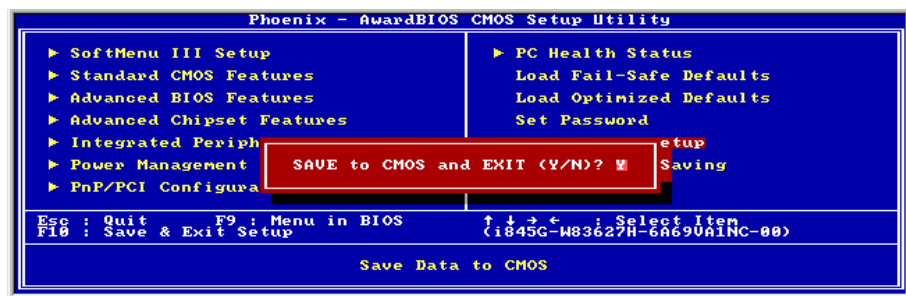

Figure 3-16. Ecran du Save & Exit

Pressez <Enter> sur cet item pour obtenir le message de confirmation:

Save to CMOS and EXIT (Y/N) ? **Y**

Pressez "Y" a pour effet de stocker les sélections faites dans les menus en CMOS – Une section spéciale de la mémoire qui reste ON une fois l'ordinateur éteint. La prochaine fois que vous démarrerez votre ordinateur, le BIOS configurera votre système selon les informations sauvegardées en CMOS. Après avoir sauvegardé les informations, le système est redémarré.

## 3-13. Exit Without Saving

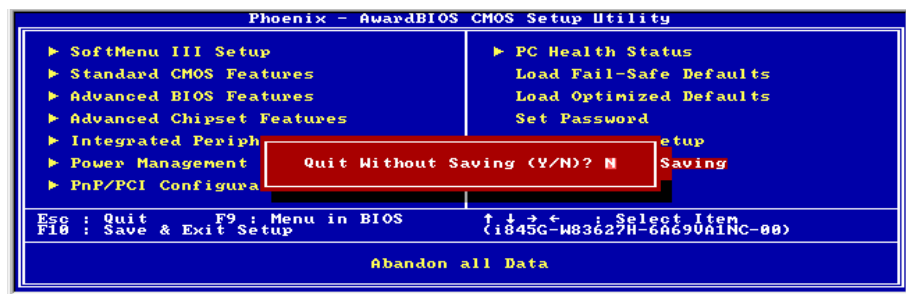

Figure 3-17. Ecran du Exit Without Saving

Pressez sur <Enter> pour obtenir le message de confirmation:

Quit without saving (Y/N) ? **Y**

Cette option vous permet de sortir du Setup sans sauvegarder aucune des sélections effectuées à l'intérieur. Les anciennes sélections restent actives. Ceci vous fait quitter l'utilitaire du Setup et redémarrer l'ordinateur.



## Appendice A. Installation des Pilotes Intel Chipset

**Note:** Veuillez installer ce pilote de chipset Intel avant d'installer un pilote VGA et Audio.

Les procédures d'installation et les captures d'écran de ce chapitre sont basées sur le système d'exploitation Windows 98. Veuillez suivre les instructions à l'écran pour les autres systèmes d'exploitation.

Insérez le disque d'installation dans votre lecteur de CD-ROM, il devrait exécuter le programme d'installation automatiquement. Dans le cas contraire, double-cliquez sur le fichier exécutable dans le répertoire principal de ce disque d'installation pour entrer dans le menu d'installation.

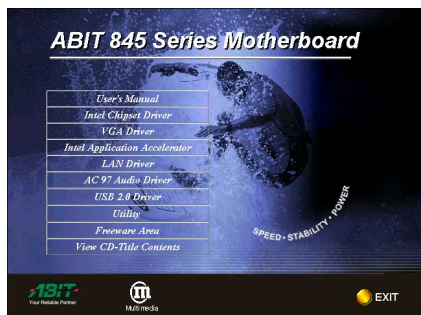

1. Déplacez le curseur vers "Intel Chipset Driver" et cliquez dessus pour y aller.

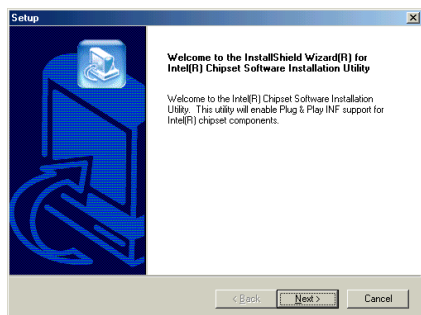

2. L'écran "Welcome" et sa boîte de dialogue apparaîtra. Cliquez sur " Suivant " pour continuer.

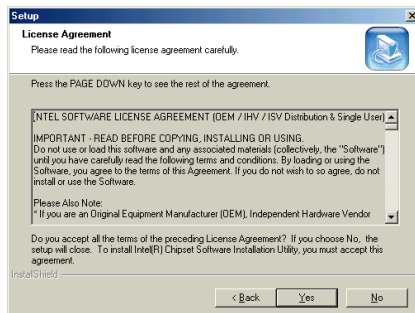

3. Lisez l'accord de Licence. Cliquez "Oui" pour continuer.

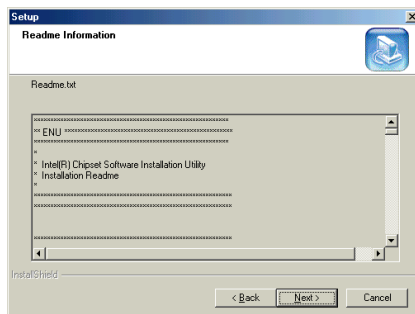

4. Cliquez sur "Suivant".

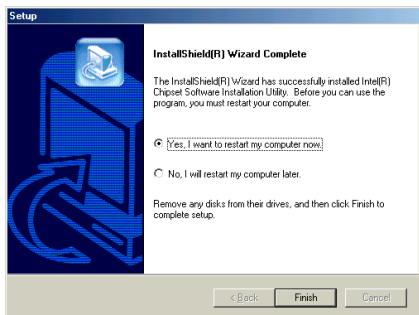

5. Choisissez “**Oui, Je veux redémarrer mon ordinateur maintenant**” et cliquez sur “**Terminer**” pour finir l’installation.

## Appendice B. Installation de l'Utilitaire Intel Application Accelerator

**Note:** Veuillez vous assurer d'installer en premier le "Driver du Jeu de Puces d'Intel" et aussi de relancer avant d'installer cet "Accélérateur d'Application d'Intel".

Les procédures d'installation et les captures d'écran de ce chapitre sont basées sur le système d'exploitation Windows 98. Veuillez suivre les instructions à l'écran pour les autres systèmes d'exploitation.

Insérez le disque d'installation dans votre lecteur de CD-ROM, il devrait exécuter le programme d'installation automatiquement. Dans le cas contraire, double-cliquez sur le fichier exécutable dans le répertoire principal de ce disque d'installation pour entrer dans le menu d'installation.



1. Déplacez le curseur vers "**Intel Application Accelerator**" et cliquez dessus pour continuer.

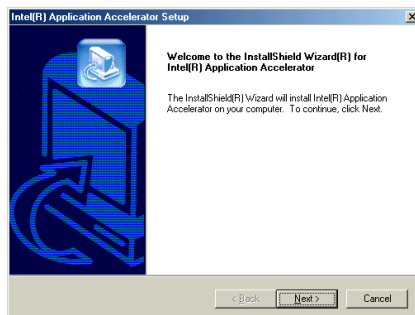

2. L'écran "Welcome" et sa boîte de dialogue apparaîtra. Cliquez sur "**Suivant**" pour continuer.

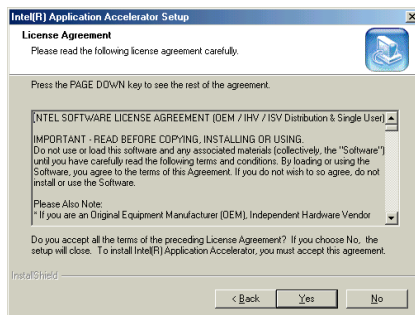

3. L'écran de la licence s'affiche. Lisez le et cliquez sur "**Oui**" pour continuer.

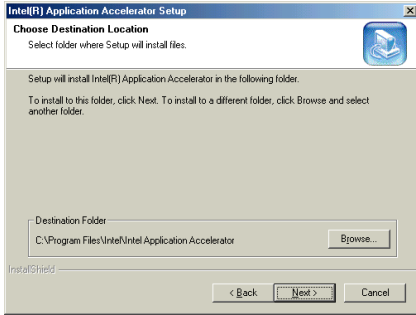

4. Maintenant vous pouvez choisir un répertoire de destination où seront installés les pilotes. Nous vous suggérons d'utiliser celui proposé par défaut. Une fois votre choix effectué, cliquez sur "**Suivant**".

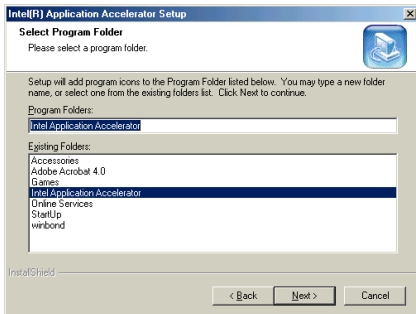

5. Maintenant vous pouvez choisir le répertoire de programmes. Le Setup ajoutera des icônes des programmes au groupe de programmes sélectionné. Cliquez sur "**Suivant**" pour continuer.

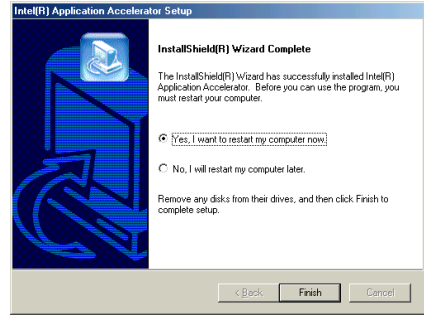

6. Choisissez "**Oui, Je veux redémarrer mon ordinateur maintenant**" et cliquez sur "**Terminer**" pour finir l'installation.



## Appendice C. Installation des Pilotes VGA

Les procédures d'installation et les captures d'écran de ce chapitre sont basées sur le système d'exploitation Windows 98. Veuillez suivre les instructions à l'écran pour les autres systèmes d'exploitation.

Insérez le disque d'installation dans votre lecteur de CD-ROM, il devrait exécuter le programme d'installation automatiquement. Dans le cas contraire, double-cliquez sur le fichier exécutable dans le répertoire principal de ce disque d'installation pour entrer dans le menu d'installation.



7. Déplacez le curseur vers "VGA Driver" et cliquez dessus pour continuer.

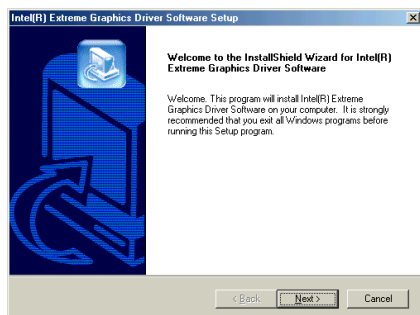

8. L'écran "Welcome" et sa boîte de dialogue apparaîtra. Cliquez sur "Suivant" pour continuer.

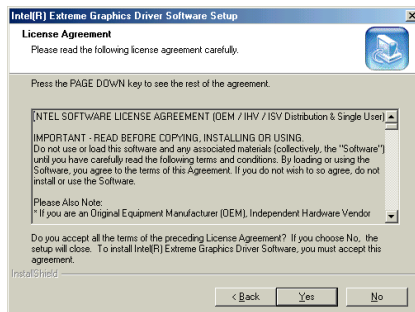

9. L'écran de la licence s'affiche. Lisez le et cliquez sur "Oui" pour continuer.

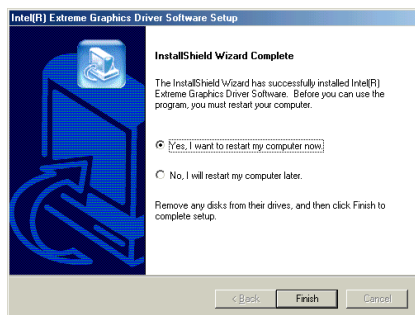

10. Choisissez "Oui, Je veux redémarrer mon ordinateur maintenant" et cliquez sur "Terminer" pour finir l'installation.



## Appendice D. Installation des Pilotes Audio

Les procédures d'installation et les captures d'écran de ce chapitre sont basées sur le système d'exploitation Windows 98. Veuillez suivre les instructions à l'écran pour les autres systèmes d'exploitation.

Insérez le disque d'installation dans votre lecteur de CD-ROM, il devrait exécuter le programme d'installation automatiquement. Dans le cas contraire, double-cliquez sur le fichier exécutable dans le répertoire principal de ce disque d'installation pour entrer dans le menu d'installation.

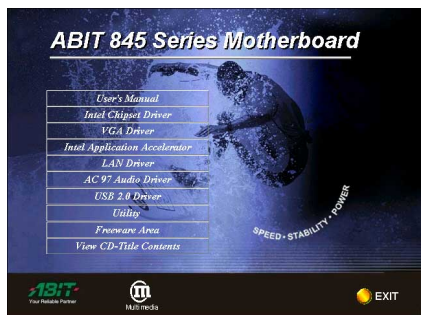

1. Déplacez le curseur vers “AC97 Audio Driver” et cliquez dessus pour continuer.

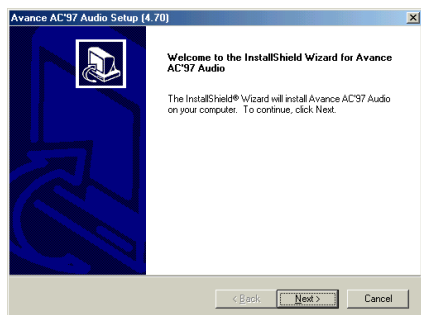

2. L'écran de bienvenue s'affiche. Cliquez sur “Suivant>” pour continuer.

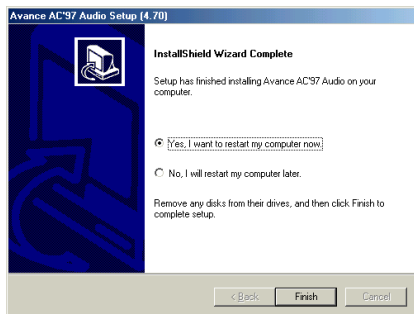

3. Choisissez “Oui, Je veux redémarrer mon ordinateur maintenant ” et cliquez sur “Terminer” pour finir l'installation.



4. Une fois le système restauré, un icône de raccourci apparaîtra au coin droit de la barre de tâches.

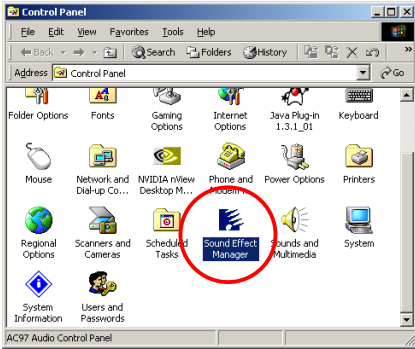

5. Une autre façon d’entrer dans le Gestionnaire des Effets Sonores est de cliquer sur Démarrer → Programmes → Panneau de Contrôle, puis de cliquer sur l’icône de Gestion des Effets Sonores.

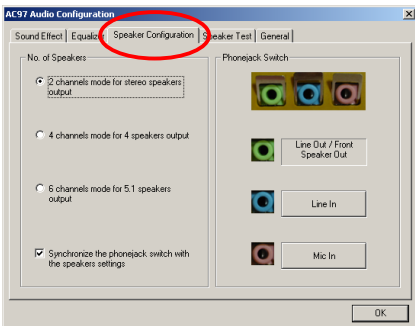

6. Pour activer le système audio multi-chaîne, cliquez sur la languette de Configuration des haut-Parleurs. Depuis là, vous pouvez sélectionner un nombre différent d’haut-parleurs selon vos exigences réelles. Ce schéma montre le mode 2-chaînes par défaut pour une sortie d’haut-parleurs stéréo.

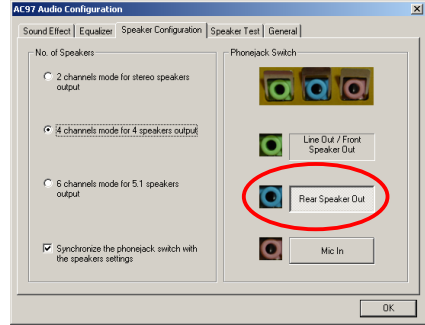

7. Ce schéma montre le mode 4-chaînes pour une sortie 4 haut-parleurs. La définition de “Entrée de Ligne” devient alors “Sortie HP Arrières”.

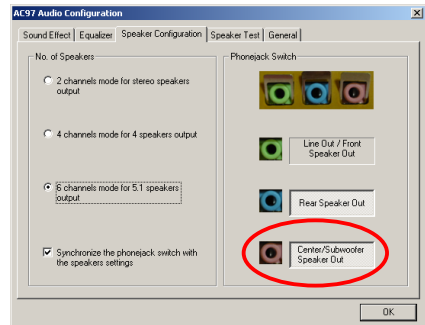

8. Ce schéma montre le mode 6-chaînes pour une sortie d’haut-parleurs 5.1 chaînes. La définition de “Entrée de Ligne” devient alors “Sortie HP Arrières”. La définition de “Entrée de Micro” devient aussi “Sortie HP centre/subwoofer”

## Appendice E. Installation des Pilotes LAN

Les procédures d'installation et les captures d'écran de ce chapitre sont basées sur le système d'exploitation Windows 98. Veuillez suivre les instructions à l'écran pour les autres systèmes d'exploitation.

Insérez le disque d'installation dans votre lecteur de CD-ROM, il devrait exécuter le programme d'installation automatiquement. Dans le cas contraire, double-cliquez sur le fichier exécutable dans le répertoire principal de ce disque d'installation pour entrer dans le menu d'installation.



1. Déplacez le curseur vers “LAN Driver” et cliquez dessus pour continuer.

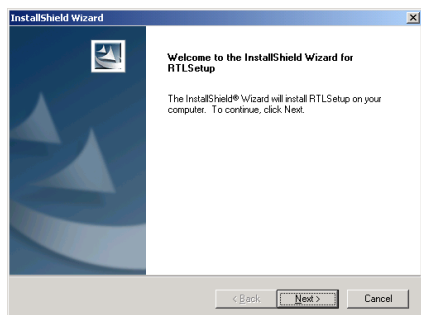

2. L'écran de bienvenue s'affiche. Cliquez sur “Suivant>” pour continuer.

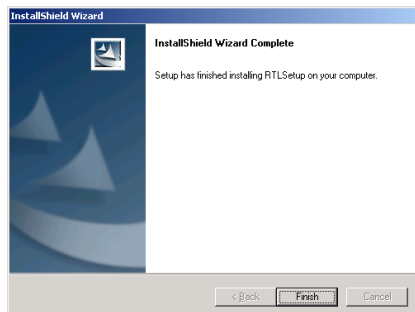

3. Cliquez sur “Terminer” pour finir la programmation.

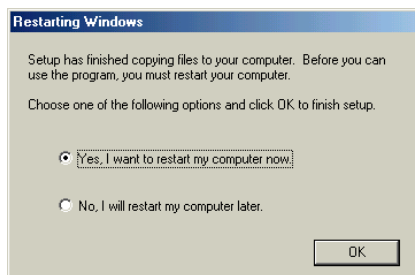

4. Choisissez “Oui, Je veux redémarrer mon ordinateur maintenant ” et cliquez sur “OK” pour finir l'installation.



## Appendice F. Installation des Pilotes USB 2.0

**USB 2.0 Driver Information**

Windows USB 2.0 Driver for Intel ICH4 will be available through ABIT web site announcement:

<http://www.abit.com.tw/abitweb/webjsp/english/faqs/ich4usb2.htm>

SPEED • STABILITY • POWER

**ABIT**  
Your Reliable Partner

**Multi media**

← Previous

EXIT

**Pour le Driver d'Intel ICH4 USB 2.0:** Veuillez consulter le site web à <http://www.abit.com.tw/abitweb/webjsp/english/faqs/ich4usb2.htm> pour tout renouvellement du driver.





## Appendice G. Guide de la Mise à Jour du BIOS

La procédure illustrée ici est basée sur l'exemple du modèle SE6; tous les autres modèles suivent la même procédure.

1. En premier, trouvez le nom du modèle et le numéro de version de cette carte mère. Vous pourrez trouver un autocollant comportant nom de modèle et numéro de version sur un des slots à l'arrière de la carte mère.



2. Trouvez l'ID du BIOS actuel.

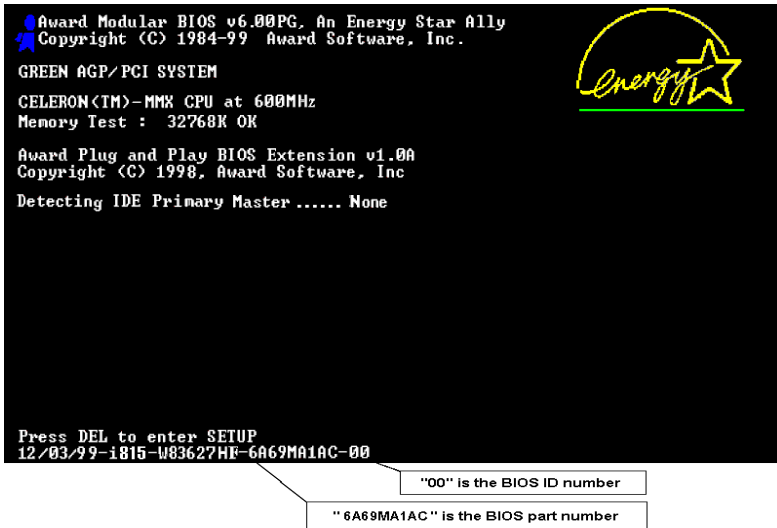

Par exemple, dans ce cas, l'ID du BIOS actuel est "00". Si vous avez déjà le dernier BIOS disponible, aucune mise à jour de ce dernier est nécessaire. Si votre BIOS actuel n'est pas le dernier, passez à l'étape suivante.

3. Télécharger le fichier BIOS correct à partir de notre site WEB.

**[ SE6 ]**

Filename:

[SE6SW.EXE](#)

Date: 07/06/2000

ID: SW

NOTE:

1. Fixes SCSI HDD detection problem when booting from SCSI CD-ROM and executing FDISK.
2. Supports 512MB memory modules.
3. Sets the In-Order Queue Depth default to 4, increasing the integrated video performance.

Allez sur notre site WEB et choisissez le bon fichier BIOS et téléchargez le.

4. Double cliquez sur le fichier que vous avez téléchargé. Ce dernier se décompressera automatiquement en un fichier.bin.

```
LHA's SF8 2.13S <c> Yoshi, 1991
SE6_SW.BIN .....
```

5. Créer une disquette de démarrage avec fichiers nécessaires.

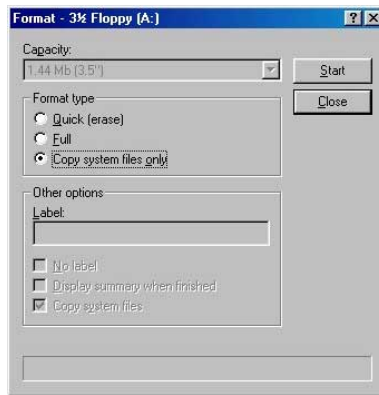

Vous pouvez faire votre disquette de démarrage aussi bien dans l'Explorateur de Windows qu'en mode DOS.

```
[c:\]format a: /s
```

Après avoir formaté et transféré les fichiers système sur votre disquette, copiez deux fichiers dessus. Un des deux fichiers est l'utilitaire de mise à jour de BIOS "awdfldash.exe" et le deuxième est le fichier binaire du BIOS décompressé.

6. Démarrer à partir du lecteur de disquette.

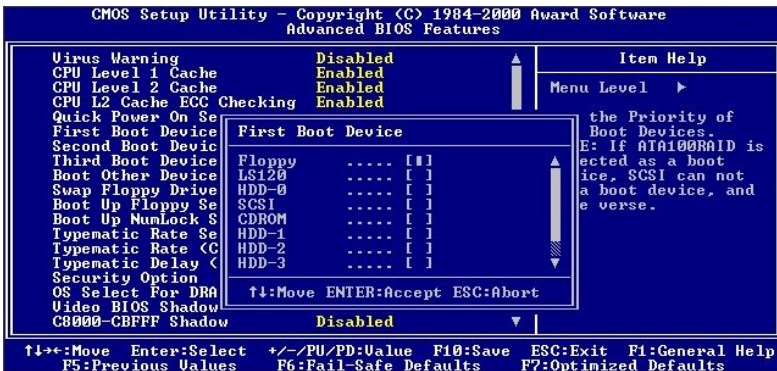
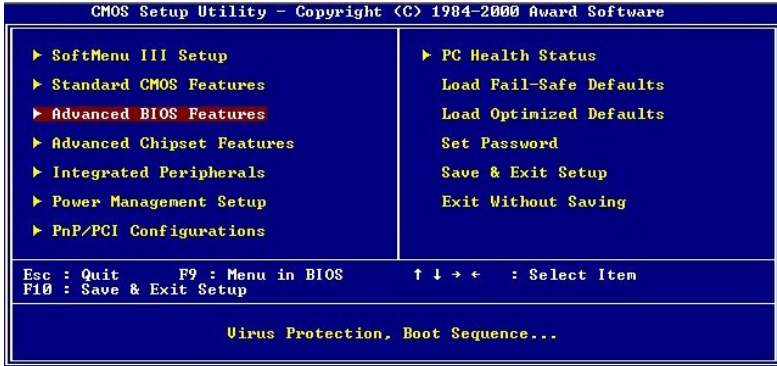

Veuillez configurer la séquence de démarrage en “floppy” dans le BIOS setup et démarrez ensuite à partir de votre lecteur de disquette.

## 7. Flasher le BIOS en mode DOS pur.

```
A:\>awdf flash se6_sw.bin /cc /cd /cp /py /sn /cks /r_
```

Après avoir démarré avec succès à partir du lecteur de disquettes, exécutez l'utilitaire de flash selon les instructions suivantes.

**Note**

- Nous vous recommandons fortement d'utiliser les paramètres décrits ci-dessus avec "awdf flash" pour mettre à jour le BIOS. **NE TAPEZ PAS SEULEMENT "awdf flash se6\_sw.bin"** sans les paramètres ci-dessus derrière le fichier ".bin".
- L'utilitaire Award flash ne peut être utilisé sous Windows® 95/98 ou Windows® NT, vous devez être dans un environnement DOS pur.
- Vous devez vérifier quel fichier BIOS doit être utilisé avec votre carte mère, ne faites pas de mise à jour avec un mauvais fichier. Autrement, votre système peut ne plus fonctionner.
- Veuillez ne pas utiliser une version de Award flash plus ancienne que la version 7.52C pour mettre à jour le BIOS de votre carte mère. Autrement, la mise à jour peut échouer ou d'autres problèmes survenir.
- La progression de la mise à jour est mesurée en blocs blancs. Les quatre derniers blocs *bleus* représentent le "BIOS boot block". Cette partie du BIOS sert à empêcher ce dernier d'être corrompu ou rendu inutilisable durant sa programmation. Cette partie ne devrait pas être programmée à chaque fois. Si le "BIOS boot block" reste intact alors que le BIOS lui-même a été corrompu durant la procédure de mise à jour, vous pourrez alors démarrer votre système à partir d'une disquette système. Vous pourrez alors procéder une nouvelle fois à la mise à jour de votre BIOS sans avoir à passer par le support technique de votre revendeur.

## Appendice H. Surveillance du matériel (The Winbond Hardware Doctor Utility)

Winbond Hardware Doctor (WHD) est un programme d'auto-diagnostic pour PC qui ne peut être utilisé qu'avec la série des circuits intégrés (IC) suivants: W83627HF. Sa fonction est de protéger votre système de tous dysfonctionnements en surveillant des paramètres critiques tels que les voltages d'alimentation, la vitesse de rotation des ventilateurs CPU et boîtier (si présent) ainsi que la température du processeur et système (ambiante). Ces paramètres sont critiques car une panne de votre ventilateur CPU peut entraîner la surchauffe de ce dernier et l'endommager irrémédiablement (votre système d'exploitation aura certainement aussi généré des erreurs avant). Dès qu'un des paramètres vient à dépasser sa valeur normale, un message d'avertissement apparaîtra et vous rappellera de prendre les mesures qui s'imposent.

Insérez le disque d'installation dans votre lecteur de CD-ROM, il devrait exécuter le programme d'installation automatiquement. Dans le cas contraire, double-cliquez sur le fichier exécutable dans le répertoire principal de ce disque d'installation pour entrer dans le menu d'installation.

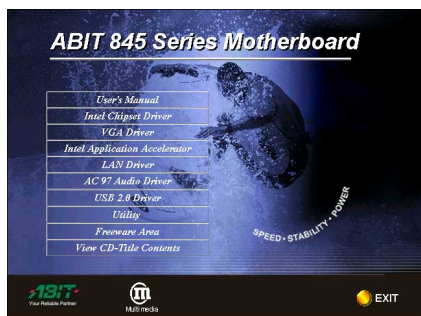

1. Cliquez sur "Utility".



2. Cliquez sur "Winbond Hardware Doctor".

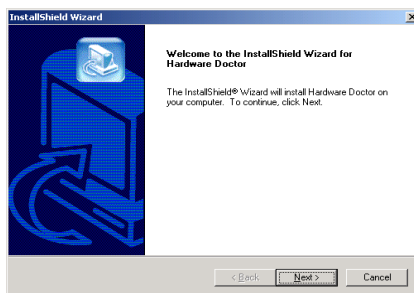

3. Cliquez sur "Suivant>".

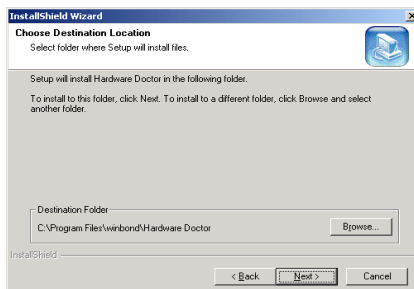

4. Cliquez sur "Suivant>".

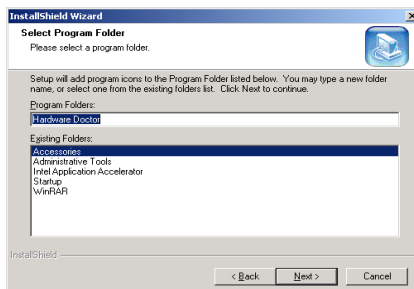

5. Cliquez sur "Suivant>".

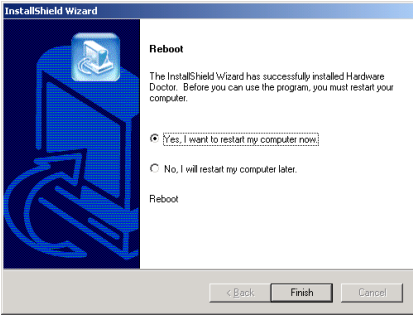

6. Choisissez “Oui, Je veux redémarrer mon ordinateur maintenant” et cliquez sur “Terminer” pour finir l’installation.

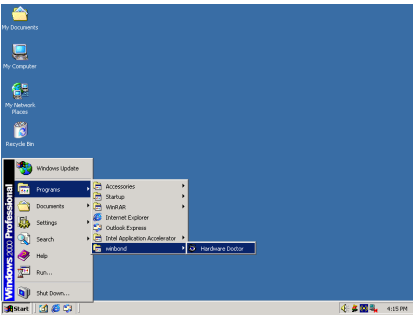

7. Exécutez Hardware Doctor en allant dans la barre d’outils de Windows et en cliquant sur “Start” → “Programs” → “Windbond” → “Hardware Doctor”.

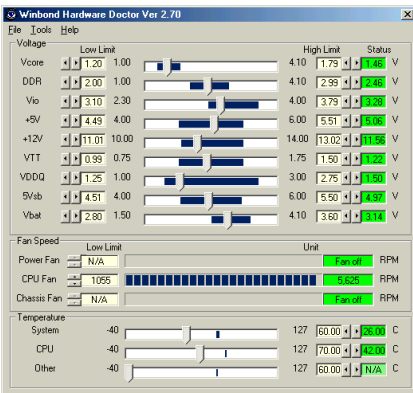

8. Cet écran apparaît. Hardware Doctor vous montre le statut des Voltages, vitesses de

rotation des ventilateurs et les différentes températures. Si un des items est critique ou hors de ces limites, la valeur d’affichage en rouge. De même, une fenêtre s’affichera pour vous avertir que votre système a un problème!

L’image ci-dessous vous montre à quoi ressemble le message d’avertissement.

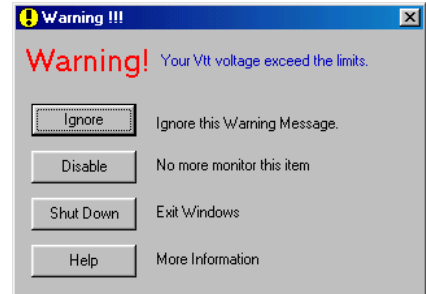

**Ignore:** Vous pouvez ignorer le message d’avertissement de cet item cette fois. Cependant, le message réapparaîtra si l’erreur resurgit.

**Disable:** L’item sélectionné ne sera plus du tout monitoré jusqu’à ce que vous l’activiez dans la page de configuration.

**Shutdown:** Sélectionnez cette option arrêtera votre système.

**Help:** Vous donne accès à plus d’informations pour vous permettre de diagnostiquer les problèmes les plus simples.

Si le message d’alarme surgit à cause d’un dépassement de température limite, vous pouvez ajuster ce dernier dans l’option “Configuration”. Par exemple, si vous avez spécifié la température limite à 40°C, vous pouvez encore aisément l’augmenter pour éviter le message d’erreur.

Vous devez cependant tenir compte de deux points avant de faire quelques modifications qui se soient.

Premièrement, vous devez être sûr que les valeurs que vous désirez changer soient “viabiles” pour votre système.

Deuxièmement, après avoir fini la configuration, vous devez le sauvegarder. Autrement, le programme redémarrera avec les valeurs par défaut.

## Appendice I. “Suspend To RAM” (STR)

La mise en veille par sauvegarde sur mémoires vives “Suspend To RAM” (STR) est maintenant effective, l’ultime spécification incluse dans l’ACPI 1.0. Les spécifications de l’ACPI définissent l’état de mise en veille S3, dans lequel tout l’environnement du système est éteint à l’exception de la mémoire système. Le CPU, la mémoire cache, et le chip set sont éteints dans cet état. Une partie du matériel conserve l’environnement mémoire et restore qu’une partie de la configuration du CPU et L2 cache.

La fonction STR permet au PC de se mettre dans l’état S3 durant la période inactive, puis à son “Réveil” de retrouver l’état exact du système avant sa mise en veille. Durant la période inactive, le fonctionnement du mode STR ne consomme qu’une petite fraction de la puissance utilisée pour l’état de veille. Au lieu d’arrêter l’ordinateur pour économiser la consommation du système en inactivité, puis le redémarrer plus tard, l’utilisateur peut utiliser la fonction STR sans se préoccuper de la consommation de toute l’électronique, ventilateurs et disques durs. En temps voulu, le PC avec la fonction STR peut vous restaurer toutes vos applications et vos opérations en cours avant la mise en veille, en quelques secondes.

Les descriptions suivantes vous diront comment installer la fonction STR et comment l’utiliser.

**Note:** Pour avoir Windows® 98 avec la fonction ACPI BIOS activée, vous devez lancer l’installation avec l’option “/pj” : D:\win98 >install /pj. Cette commande permettra à Windows® 98 d’installer les éléments nécessaires pour la fonction ACPI BIOS. Si vous aviez déjà installé Windows® 98 sans la commande /pj, vous devrez malheureusement réinstaller Windows® 98 avec l’option /pj. Autrement, la fonction ACPI sous Windows® 98 peut ne pas fonctionner.

Comme l’indique la note ci-dessus, vous devez avoir installé Windows® 98 avec la commande /pj. Après avoir fini l’installation de Windows® 98 et re-démarrer l’ordinateur, vous pouvez voir les paramètres suivants dans le *Panneau de Configuration* → *Système* → *Gestionnaire de Périphériques* → *Périphériques Système*:

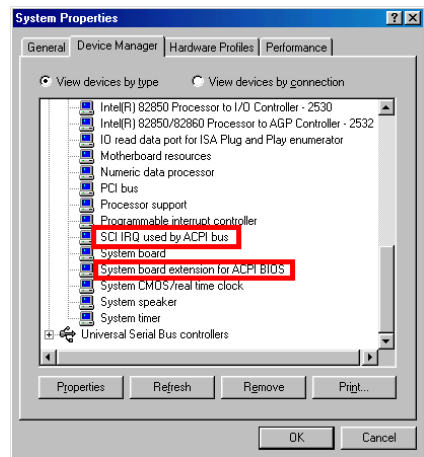
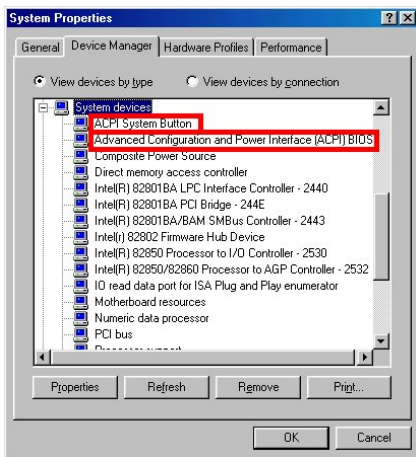



- ♦ ACPI System Button
- ♦ Advance Configuration and Power Interface (ACPI) BIOS
- ♦ SCI IRQ use by ACPI bus
- ♦ System board extension for ACPI BIOS

Après avoir vérifié la présence de ces paramètres, vous pouvez aller à l'étape suivante pour la configuration de la fonction STR.

### Comment utiliser la fonction STR:

Il y a 2 façon de mettre votre système dans le mode STR:

**Méthode 1:** Sélectionnez "Mise en Veille" dans le menue "Arrêt de Windows".

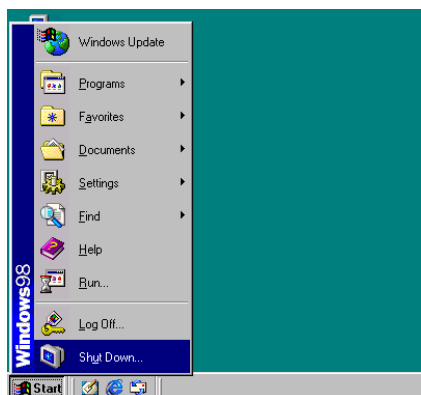

1. Cliquez sur "Démarrer" dans la barre de tâche de Windows, et sélectionnez "Arrêter..."

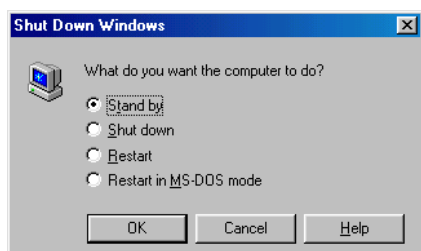

2. Sélectionnez "Mise en Veille", et puis cliquez sur "OK".

**Méthode 2:** Définir le bouton "Power" du boîtier pour initialiser le mode veille STR



1. Ouvrez le "Panneau de configuration", et entrez dans la "Gestion de l'Alimentation".

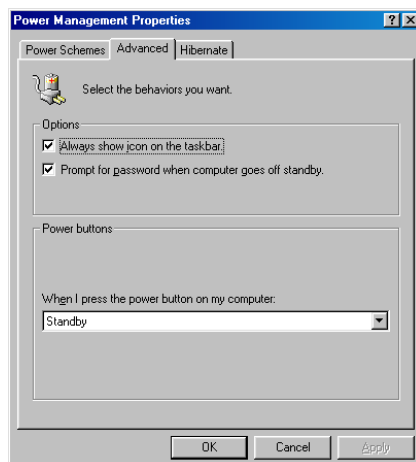

2. Sélectionnez "Paramètres Avancés", et puis configurez le bouton "Power" du boîtier en mode "Mise en Veille".

Redémarrez votre ordinateur pour que les modifications prennent effet. Vous n'aurez plus qu'à appuyer sur le bouton "Power" de votre boîtier lorsque vous voudrez mettre votre système en mode veille STR.



---

## Appendice J. Assistance Technique

---

### Résolution des Problèmes Carte Mère:

#### Q & R:

**Q: Faut-il que je nettoie les données du CMOS avant d'installer une nouvelle carte mère dans mon système?**

R: Oui, nous vous recommandons fortement de nettoyer les données du CMOS avant d'installer une nouvelle carte mère. Veuillez déplacer le cavalier du CMOS de sa position par défaut 1-2 vers la position 2-3 pendant quelques secondes avant de la remettre à sa position originale. Quand vous démarrez votre système pour la première fois, suivez les instructions du manuel de l'utilisateur pour charger les valeurs optimales par défaut.

**Q: Si mon système plante durant la mise à jour du BIOS ou si je me trompe de configuration pour mon CPU, que dois-je faire?**

R: Dans les deux cas, veuillez toujours nettoyer les données du CMOS avant de démarrer votre système.

**Q: Comment puis j'obtenir une réponse rapide à ma requête de support technique?**

R: Assurez vous le suivre le formulaire guide présent dans la section "Formulaire de Support Technique" de ce manuel.

Dans le but d'aider notre personnel du support technique à rapidement identifier le problème de votre carte mère et à vous répondre le plus rapidement possible et le plus efficacement possible, avant de remplir le formulaire de support technique, veuillez éliminer tout périphérique n'étant pas lié au problème et indiquer sur le formulaire les périphériques clés. Faxez ce formulaire à votre revendeur ou à votre distributeur dans le but de bénéficier de notre support technique. (Vous pouvez vous référer aux exemples donnés plus bas)

**Exemple 1:** Avec un système incluant: Carte mère (avec CPU, DRAM, COAST...) HDD, CD-ROM, FDD, CARTE VGA, CARTE MPEG, CARTE SCSI, CARTE SON, etc. Une fois le système assemblé, si vous ne pouvez pas démarrer, vérifiez les composants clés de votre système en utilisant la procédure décrite plus bas. Dans un premier temps, enlevez toutes les cartes exceptées la carte VGA, et essayez de redémarrer.

Si vous ne pouvez toujours pas démarrer:

Essayez d'installer une autre marque/modèle de carte VGA et regardez si le système démarre. Si ce n'est toujours pas le cas, notez le modèle de la carte VGA, le modèle de la carte mère, le numéro d'identification du BIOS, le CPU sur le formulaire du support technique et décrivez le problème dans l'espace réservé à cet effet.

Si vous pouvez démarrer:

Réinsérez toutes les cartes d'interface que vous aviez enlevées une par une et essayez de démarrer à chaque fois que vous remettez une carte, jusqu'à ce que le système ne redémarre plus encore une fois. Gardez la carte VGA et la carte d'interface qui cause le problème sur la carte mère, enlevez toutes autres cartes ou périphériques, et redémarrez encore une fois. Si vous ne pouvez toujours pas démarrer, notez les informations liées

aux deux cartes restantes dans l'espace Add-On Card, et n'oubliez pas de mentionner le modèle de la carte mère, la version, le numéro d'identification du BIOS, CPU (référez-vous aux instructions principales), et donnez une description du problème.

**Exemple 2:** Avec un système incluant la carte mère, (avec le CPU, DRAM, COAST...) HDD, CD-ROM, FDD, CARTE VGA, CARTE RESEAU, CARTE MPEG, CARTE SCSI, CARTE SON, après assemblage de tout cela et après avoir installé le pilote de la carte son, quand vous redémarrez l'ordinateur, ce dernier se réinitialise tout seul. Ce problème peut être causé par les pilotes de la carte son. Durant le démarrage du DOS ... Procédure, appuyez sur la touche SHIFT (BY-PASS), pour passer le CONFIG.SYS et l'AUTOEXEC.BAT; éditez le CONFIG.SYS avec un éditeur de texte, et devant la ligne de fonction qui charge le pilote de la carte son, ajoutez une remarque REM, dans le but de désactiver le chargement de ce pilote. Regardez l'exemple plus bas.

```
CONFIG.SYS:
DEVICE=C:\DOS\HIMEM.SYS
DEVICE=C:\DOS\EMM386.EXE HIGHSCAN
DOS=HIGH, UMB
FILES=40
BUFFERS=36
REM DEVICEHIGH=C:\PLUGPLAY\DWCFGMG.SYS
LASTDRIVE=Z
```

Redémarrez le système. Si le système démarre sans problème, vous pouvez être sûr que le pilote de la carte son était en cause. Notez les informations concernant la carte son, le modèle de la carte mère, le numéro d'identification du BIOS sur le formulaire du support technique (référez-vous aux instructions principales) et décrivez le problème dans l'espace prévu à cet effet.

Nous vous montrerons comment remplir ce "**Formulaire de Support Technique**".

---

### **Recommandations principales...**

Pour remplir-le 'Formulaire d'Assistance Technique', reportez-vous aux recommandations principales décrites pas à pas ci-après:

1. **MODELE:** Notez le numéro du modèle se trouvant dans votre manuel d'utilisateur.

Exemple: BG7, BD7L-RAID, et etc...

2. **Le numéro du modèle de la carte mère (REV):** Notez le numéro du modèle de la carte mère étiquetée de la manière 'REV: \*. \*\*'.

Exemple: REV: 1.01

3. **L'identification du BIOS et le numéro de la pièce:** Lisez les messages s'affichant sur l'écran.

4. **DRIVER REV:** Notez le numéro de version du pilote indiqué sur la disquette de driver (s'il y en a) en tant que "Release \*, \*\*".

Exemple:

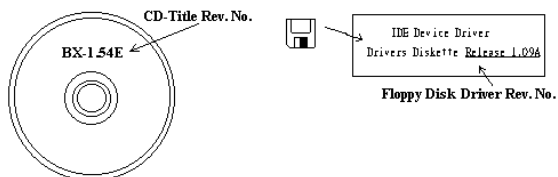

5. **SYSTEME D'EXPLOITATION/APPLICATIONS UTILISEES:** Indiquez le système d'exploitation et les applications que vous utilisez sur le système.

Exemple: MS-DOS® 6.22, Windows® 95, Windows® NT...

6. **MICROPROCESSEUR:** Indiquez la marque et la vitesse (MHz) de votre microprocesseur.

Exemple: (A) Dans la zone 'Marque', écrivez "Intel"; dans celle de "Spécifications", écrivez "Pentium® 4 1.9GHz" .

7. **ISQUE DUR:** Indiquez la marque et les spécifications de votre HDD(s), spécifiez si le HDD utilise  IDE1 ou  IDE2. Si vous connaissez la capacité de disque, indiquez la et cochez ("✓") ""; au cas où vous ne donneriez aucune indication sur ce point, nous considérons que votre HDD est du "☑IDE1" Master.

Exemple: Dans la zone "HDD", cochez le carré; dans la zone "Marque", écrivez "Seagate"; dans la zone 'Spécifications', écrivez "ST31621A (1.6GB)".

8. **CD-ROM Drive:** Indiquez la marque et les spécifications de votre CD-ROM drive, spécifiez s'il utilise du type de  IDE1 ou  IDE2, et cochez ("✓") ""; au cas où vous ne donneriez aucune indication, nous considérons que votre CD-ROM est du type de "☑IDE2" Master.

Exemple: Dans la zone "CD-ROM drive", cochez le carré; dans la zone 'Marque', écrivez "Mitsumi"; dans la zone 'Spécifications', écrivez "FX-400D".

9. **System Memory (DDR SDRAM):** Indiquez la marque et les spécifications (DDR DIMM) de votre mémoire système. Tels: Densité (**Density**), Description (**Description**), Composants du Module (**Module Components**), Numéro de pièce du Module (**Module Part Number**), Délai de Latence (**CAS Latency**), Vitesse en MHz (**Speed**). Par exemple:

Dans l'espace Marque, inscrivez "Micron", dans la zone spécifications inscrivez:

**Density:** 128MB, **Description:** SS 16 Megx72 2.5V ECC Gold, **Module Components:** (9) 16 Megx 8, **Module Part Number:** MT9VDDT1672AG, **CAS Latency:** 2, **Speed (MHz):** 200 MHz.

Merci de nous donner des informations détaillées sur votre module de DDR SDRAM, cela nous aidera à simuler le problème que vous avez rencontré.

10. **CARTE ENFICHABLE:** Indiquez les cartes enfichables dont vous êtes absolument sûr qu'elles ont un lien avec le problème.

Si vous ne pouvez pas identifier le problème initial, indiquez toutes les cartes enfichables qui ont été insérées dans votre système.

**Note:** Termes entre "\*" sont absolument nécessaires.



---

## **Appendice K. Comment Obtenir un Support Technique**

---

(A partir de notre site Web) <http://www.abit.com.tw>

(Aux Etats-Unis) <http://www.abit-usa.com>

(En Europe) <http://www.abit.nl>

Merci d'avoir choisi des produits ABIT. ABIT vend ses produits à travers des distributeurs, revendeurs et intégrateurs système, nous ne vendons pas directement aux utilisateurs finaux. Avant de nous envoyer des Emails pour obtenir un support technique, vous devriez contacter votre revendeur, distributeur ou intégrateur système. Ce sont ces derniers qui vous ont vendu les produits et par conséquent sont les mieux placés pour savoir ce qui peut être fait. La qualité de leurs services est aussi une bonne référence pour vos futurs achats.

Nous considérons chaque consommateur et désirons fournir le meilleur service pour chacun d'entre eux. Fournir un service rapide est notre première priorité. Cependant, nous recevons énormément de coups de fil ainsi qu'une grande quantité d'emails provenant du monde entier. Actuellement, il nous est impossible de répondre à chaque requête individuelle. De ce fait, il se peut que vous ne receviez pas de réponse à votre email.

Nous avons effectué plusieurs tests de compatibilité et de stabilité pour nous assurer de la qualité de nos produits. Si vous avez besoin d'un support technique ou d'un service, veuillez s'il vous plaît prendre en compte les contraintes que nous subissons et **de toujours contacter en premier lieu votre revendeur.**

Pour un service rapide, nous vous recommandons de suivre la procédure décrite plus bas avant de nous contacter. Avec votre aide, nous pourrons atteindre notre but qui est de fournir le meilleur service **au plus grand nombre de consommateurs de produits ABIT:**

1. **Lisez votre manuel.** Cela paraît simple mais nous avons porté une attention particulière pour produire un manuel simple, clair et concis. Ce dernier contient énormément d'informations non liées seulement à votre carte mère. Le CD-ROM inclus avec votre carte contient le manuel ainsi que des pilotes. Si vous n'avez aucun des deux, vous pouvez aller dans l'aire Program Download de notre site Web ou sur notre serveur FTP.
2. **Téléchargez le dernier BIOS, pilotes ou logiciels.** Veuillez aller dans l'aire de téléchargement de notre site Web pour vérifier que vous avez bien la dernière version de BIOS. Les BIOS sont développés de façon régulière pour régler des problèmes ou des incompatibilités. **De même, assurez-vous d'avoir les dernières versions de pilotes pour vos périphériques!**
3. **Lisez le guide des termes techniques du site ABIT ainsi que les FAQ.** Nous essayons actuellement d'enrichir notre section FAQ d'informations pour le rendre encore plus utile. Si vous avez des suggestions, n'hésitez pas à nous le faire savoir. Pour les sujets brûlants, veuillez lire notre HOT FAQ!

- 
- 
4. **Internet News groups.** Ce sont de très bonnes sources d'informations et beaucoup de gens en ces lieux peuvent pour offrir leur aide. Le News group d'ABIT, [alt.comp.peripherals.mainboard.abit](mailto:alt.comp.peripherals.mainboard.abit), est le forum idéal pour échanger des informations et discuter des expériences sur les produits ABIT. Vous verrez fréquemment que votre question a déjà été posée plusieurs fois auparavant. C'est un News group Internet publique et il est réservé pour des discussions libres. Voici une liste des plus populaires:

[alt.comp.peripherals.mainboard.abit](mailto:alt.comp.peripherals.mainboard.abit)

[comp.sys.ibm.pc.hardware.chips](mailto:comp.sys.ibm.pc.hardware.chips)

[alt.comp.hardware.overclocking](mailto:alt.comp.hardware.overclocking)

[alt.comp.hardware.homebuilt](mailto:alt.comp.hardware.homebuilt)

[alt.comp.hardware.pc-homebuilt](mailto:alt.comp.hardware.pc-homebuilt)

5. **Contactez votre revendeur.** Votre distributeur autorisé ABIT devrait être à même de vous fournir une aide rapide à vos problèmes. Votre revendeur est plus familier avec votre configuration que nous le sommes et de ce fait, devrait être plus aptes à vous fournir une aide rapide que nous le sommes. Ils ont intégré et vous ont vendu le système. Ils devraient savoir mieux que quiconque la configuration de votre système et les problèmes liés. La façon dont ils vous servent peut être une bonne référence pour vos futurs achats.
6. **Contactez ABIT.** Si vous sentez que vous devez absolument contacter ABIT, vous pouvez envoyer un email au département du support technique ABIT. Premièrement, veuillez contacter l'équipe du support technique se trouvant dans le bureau le plus proche géographiquement de vous. Ils seront plus familiers avec les conditions particulières dues à votre location et une meilleure connaissance des distributeurs locaux. Du fait des contraintes évoquées plus haut, nous ne pourrons pas répondre à tous les emails. Veuillez aussi tenir compte qu'ABIT distribue ces produits à travers des distributeurs et ne possède pas les ressources nécessaires pour répondre à tous les utilisateurs finaux. Cependant, nous faisons de notre mieux pour tous vous satisfaire. Rappelez-vous aussi que l'Anglais est une seconde langue pour beaucoup de nos techniciens et vous aurez donc plus de chance d'obtenir une aide rapide si la question est comprise. Assurez-vous d'utiliser un langage clair, sans fioritures et de toujours lister les composants de votre système. Voici les informations pour contacter nos bureaux locaux:

**En Amérique du Nord et sud, veuillez contacter:**

**ABIT Computer (USA) Corporation**

46808 Lakeview Blvd.

Fremont, California 94538, U.S.A.

[sales@abit-usa.com](mailto:sales@abit-usa.com)

[technical@abit-usa.com](mailto:technical@abit-usa.com)

Tel: 1-510-623-0500

Fax: 1-510-623-1092

**En Angleterre et en Irlande:**

**ABIT Computer Corporation Ltd.**

Unit 3, 24-26 Boulton Road

Stevenage, Herts SG1 4QX, UK

[abituksales@compuserve.com](mailto:abituksales@compuserve.com)

[abitektech@compuserve.com](mailto:abitektech@compuserve.com)

Tel: 44-1438-228888

Fax: 44-1438-226333

**En Allemagne et Benelux (Belgique, Hollande, Luxembourg):**

**AMOR Computer B.V. (ABIT's European Office)**

Van Coehoornstraat 7,

5916 PH Venlo, The Netherlands

[sales@abit.nl](mailto:sales@abit.nl)

[technical@abit.nl](mailto:technical@abit.nl)

Tel: 31-77-3204428

Fax: 31-77-3204420

**Pour les pays non couverts plus haut, veuillez contacter:**

**Taiwan Head Office**

Quand vous contactez notre maison mère, notez que nous sommes localisés à Taïwan et que nous sommes dans la zone horaire 8+ GMT. De plus, nous avons des vacances qui peuvent être différentes des vôtres.

**ABIT Computer Corporation**

No. 323, YangGuang St.,

Neihu, Taipei, 114, Taiwan

[sales@abit.com.tw](mailto:sales@abit.com.tw)

[market@abit.com.tw](mailto:market@abit.com.tw)

[technical@abit.com.tw](mailto:technical@abit.com.tw)

Tel: 886-2-8751-8888

Fax: 886-2-8751-3381

7. **RMA Service.** Si votre système fonctionnait bien et que vous n'avez pas installé de nouveaux logiciels ou périphériques, il se peut que vous ayez un composant défectueux. Veuillez contacter le revendeur chez qui vous avez acheté le produit. Vous devriez pouvoir obtenir là bas un service RMA.
8. **Rapporter de problèmes de compatibilité à ABIT.** Du fait du nombre important de emails reçus quotidiennement, nous devons accorder plus d'importance à certains types de messages. Ainsi, les problèmes de compatibilité, fournis avec une description détaillée des composants et des symptômes, ont la plus grande priorité. Pour les autres problèmes, nous regrettons que vous ne receviez peut être pas une réponse directe. Certaines questions seront postées sur les news group, ainsi un plus grand nombre de personnes auront accès aux informations. Veuillez consulter régulièrement les news group.
9. Pour votre référence, plusieurs adresses des sites web de constructeurs de chipsets sont listées ci-dessous:

SiteWEB ALI: <http://www.ali.com.tw/>

Site WEB HighPoint Technology Inc: <http://www.highpoint-tech.com/>

Site WEB Intel: <http://www.intel.com/>

Site WEB SiS: <http://www.sis.com.tw/>

Site WEB VIA: <http://www.via.com.tw/>

**Merci, ABIT Computer Corporation**

**<http://www.abit.com.tw>**