



AG8 Series

(AG8, AG8-V)

*Carte de système Intel Pentium 4
Socket 775*

Manuel de l'utilisateur

Notice sur la garantie et les droits de propriétés

Les informations dans ce document sont susceptibles d'être modifiées sans préavis et n'engagent pas la responsabilité du vendeur au cas où des erreurs apparaîtraient dans ce manuel.

Aucun engagement ou garantie, explicite ou implicite, n'est faite concernant la qualité, la précision, et la justesse des informations contenues dans ce document. En aucun cas la responsabilité du constructeur ne pourra être engagée pour des dommages directs, indirects, accidentels ou autres survenant de toutes déficiences du produit ou d'erreurs provenant de ce manuel.

Les noms de produits apparaissant dans ce manuel ne sont là que pour information. Les marques déposées et les noms de produits ou de marques contenues dans ce document sont la propriété de leurs titulaires respectifs.

Ce document contient des matériaux protégés par des lois Internationales de Copyright. Tous droits de reproduction réservés. Aucune partie de ce manuel ne peut être reproduite, transmise ou transcrite sans autorisation écrite exprimée par le constructeur et les auteurs de ce manuel.

Si vous n'avez pas bien installé la carte mère, provoquant un mauvais fonctionnement ou un endommagement de celle-ci, nous ne sommes en aucun cas responsables.

Table des Matières

Chapitre 1. Introduction	1-1
1-1. Caractéristiques et Spécifications	1-1
1-2. Diagramme de Disposition (AG8)	1-3
1-3. Diagramme de Disposition (AG8-V)	1-4
Chapitre 2. Installation de la carte mère	2-1
2-1. Installation de la carte mère dans le boîtier	2-1
2-2. Installer le processeur et l'ensemble dissipateur thermique et ventilateur	2-2
2-3. Installation de la Mémoire Système	2-4
2-4. Connecteurs et Contacts	2-6
(1). Connecteurs d'alimentation ATX	2-6
(2). Connecteurs FAN	2-7
(3). Nettoyage de la Mémoire CMOS	2-8
(4). Tête de Réveil	2-9
(5). Directeur de connexion audio du panneau avant	2-10
(6). Embases interrupteurs & indicateurs du panneau frontal	2-11
(7). Connecteurs additionnels pour ports IEEE1394 (Pour AG8 uniquement)	2-12
(8). Connecteurs additionnels pour ports USB	2-13
(9). En-tête de connexion d'horloge GURU	2-14
(10). Connecteurs Audio Internes	2-14
(11). Connecteurs Lecteur de disquette et Unité de disque IDE	2-15
(12). Affichage des Codes POST	2-16
(13). Connecteurs ATA Série	2-17
(14). Emplacement PCI Express x16	2-18
(15). Emplacements PCI Express x1	2-18
(16). Connecteurs du panneau arrière	2-19
Chapitre 3. Introduction au BIOS	3-1
3-1. µGuru Utility	3-2
3-2. Standard CMOS Features	3-9
3-3. Advanced BIOS Features	3-12
3-4. Advanced Chipset Features	3-14
3-5. Integrated Peripherals	3-16
3-6. Power Management Setup	3-21

3-7.	PnP/PCI Configurations.....	3-24
3-8.	Load Fail-Safe Defaults	3-26
3-9.	Load Optimized Defaults	3-26
3-10.	Set Password	3-26
3-11.	Save & Exit Setup	3-26
3-12.	Exit Without Saving.....	3-26
<i>Appendice A. Installation des Pilotes Intel Chipset.....</i>		<i>A-1</i>
<i>Appendice B. Installation de l'Utilitaire Intel Application Accelerator RAID</i>		<i>B-1</i>
<i>Appendice C. Installation des Pilotes Audio.....</i>		<i>C-1</i>
<i>Appendice D. Installation des Pilotes LAN.....</i>		<i>D-1</i>
<i>Appendice E. Installation des Pilotes USB 2.0.....</i>		<i>E-1</i>
<i>Appendice F. Installer l'utilitaire µGuru ABIT.....</i>		<i>F-1</i>
<i>Appendice G. Définition des codes POST.....</i>		<i>G-1</i>
<i>Appendice H. Assistance Technique</i>		<i>H-1</i>
<i>Appendice I. Comment Obtenir un Support Technique.....</i>		<i>I-1</i>

Chapitre 1. Introduction

1-1. Caractéristiques et Spécifications

1. Support pour processeur LGA775

- Conçu pour les processeurs Intel® 90nm Pentium 4/Celeron D LGA775 avec une FSB de 800/533 MHz
- Compatible avec les processeurs Intel® 04B et 04A
- Accepte la technologie Hyper-Threading Intel

2. Chipset Express

- Chipset Intel® 915P / Intel® ICH6-R Express (*Pour AG8 uniquement*)
- Chipset Intel® 915P / Intel® ICH6 Express (*Pour AG8-V uniquement*)

3. Mémoire flexible

- Quatre socles DIMM 184 broches (DIMM non ECC non tamponnés)
- Prise en charge DDR 400/333 double canal (Maxi. 4 Go)

4. Graphique PCI Express x16

- Délivre jusqu'à 8GB/s par direction pour une bande passante 3.5 fois plus élevée que l'AGP8X de 2.1GB/s

5. E/S PCI Express x1

- Offre 500MB/s simultanément, pour une bande passante 3.5 fois plus élevée que le PCI à 133MB/s

6. SATA Matrix RAID 150 (*Pour AG8 uniquement*)

- Technologie Matrix Storage d'Intel® sur 4 ports Serial ATA. RAID 0/RAID 1 délivrant des performances plus élevées et une protection des données
- Support SATA AHCI, fournissant de manière native la mise en file d'attente des commandes et les connexions à chaud.

7. SATA 150 (*Pour AG8-V uniquement*)

- Prise en charge de 4 ports SATA 150

8. Audio 6-canaux

- Codec Audio AC97 6 Canaux de niveau cinéma intégré
- Interface audio numérique professionnelle supportant une Entrée/Sortie S/PDIF (*Pour AG8 uniquement*)

9. IEEE 1394 (*Pour AG8 uniquement*)

- Prend en charge IEEE 1394 3 ports à un débit de données de 100/200/400 Mo/s

10. LAN Gigabit

- Contrôleur réseau LAN Gigabit intégré supportant l'Ethernet de 10/100/1000M

11. Conception ABIT

- Technologie ABIT uGuru™ (ABIT OC Guru/ABIT EQ/ABIT Flash Menu/ABIT Black Box)
- Technologie ABIT CPU ThermalGuard™

12. Connecteurs d'E/S Internes

- 1x slot PCI-Express x16
- 3x slots PCI-Express x1
- 2x slots PCI
- 1x port Lecteur de disquette acceptant jusqu'à 2.88MB
- 4x connecteurs SATA 150
- 1x connecteur Ultra ATA/100/66/33
- 2x socles de connexion USB 2.0
- 2x socles de connexion IEEE 1394 (*Pour AG8 uniquement*)
- 1x socle de connexion FP-Audio
- 1x socle de connexion CD-IN
- 1 x socle de connexion AUX-IN

13. E/S du Panneau Arrière

- 1x clavier PS/2, 1x souris PS/2
- 1x port Série, 1x port Parallèle
- 1x connecteur entrée S/PDIF (*Pour AG8 uniquement*)
- 1x connecteur sortie S/PDIF (*Pour AG8 uniquement*)
- 1x connecteur AUDIO1 (Arrière-Gauche/ Arrière-Droit, Centre/Subwoofer)
- 1x connecteur AUDIO2 (Entrée-Micro, Entrée-Ligne, Avant-Gauche /Avant-Droit)
- 2x USB 2.0 connecteurs, 1x connecteur IEEE 1394 (*Pour AG8 uniquement*)
- 2x USB 2.0 connecteurs, 1x connecteur RJ-45 LAN Gigabit

14. Divers

- Format ATX (305mm x 230mm)

* **Les spécifications et informations contenues dans ce document peuvent être modifiées sans notification au-préalable.**

1-2. Diagramme de Disposition (AG8)

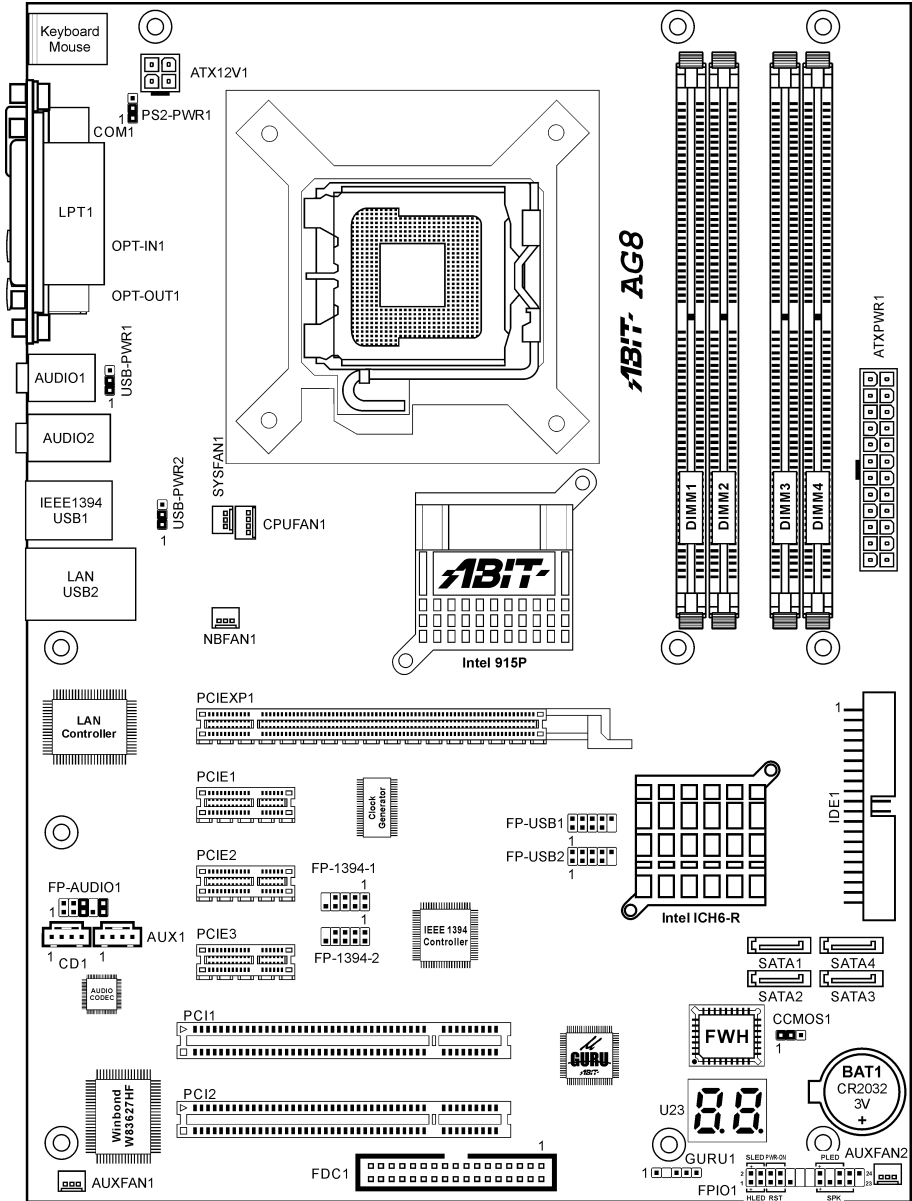

1-3. Diagramme de Disposition (AG8-V)

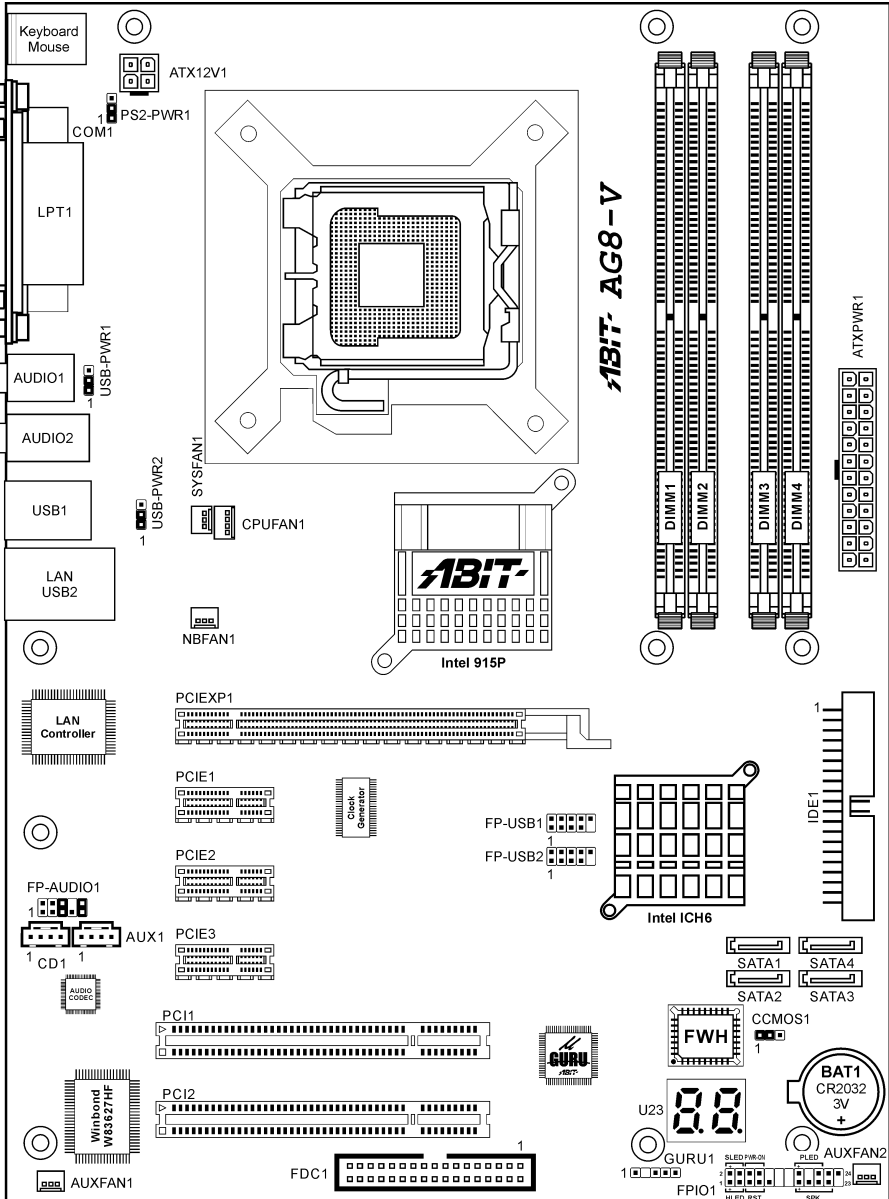

Chapitre 2. Installation de la carte mère

Avant de Commencer l'Installation: Veuillez vous assurer d'avoir complètement éteint l'alimentation (en retirant le cordon d'alimentation de votre bloc d'alimentation par exemple) avant d'insérer ou de retirer quoique ce soit dans votre système. Faire le contraire peut endommager des composants de votre carte mère ou d'autres cartes additionnelles.

2-1. Installation de la carte mère dans le boîtier

La plupart des châssis d'ordinateur comporte une base avec de nombreux trous qui permettent à la carte mère d'être fixée de manière sûre et en même temps d'éviter tous risques de courts-circuits:

1. Avec des studs
2. Ou des spacers

En principe, la meilleure façon de fixer une carte mère est de la faire avec des vis. Ce n'est que seulement dans le cas où il vous serait impossible de faire ainsi que vous devez envisager de la fixer avec des espaceurs. Regardez attentivement votre carte et vous y verrez plusieurs trous de fixation. Alignez ces trous avec ceux de la base du châssis. Si les trous sont alignés avec les trous de vissage, alors vous pouvez fixer votre carte mère avec des vis. Dans le cas contraire, la seule façon de fixer votre carte est de la faire avec des espaceurs. Prenez le sommet de ces derniers et insérez les dans les slots. Après l'avoir fait pour tous les slots, vous pouvez faire glisser votre carte mère à l'intérieur et l'aligner par rapport aux slots. Une fois la carte positionnée, vérifiez que tout est OK avant de remettre en place le capot du boîtier.

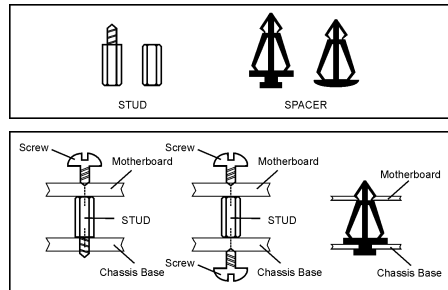

Attention: Pour éviter d'endommager le circuit imprimé, veuillez enlever les studs en métal et les espaceurs déjà vissés sur la base de votre boîtier qui ne peuvent être alignés avec les trous de fixation de votre carte mère.

2-2. Installer le processeur et l'ensemble dissipateur thermique et ventilateur

Pour protéger les broches de contact, veuillez prendre les précautions qui suivent :

1. Il est recommandé de ne pas procéder à plus de 20 cycles d'installation du processeur.
2. Ne jamais toucher les broches de contact avec les doigts ni tout autre objet.
3. Toujours remettre le capuchon en place lorsque le processeur n'est pas utilisé.

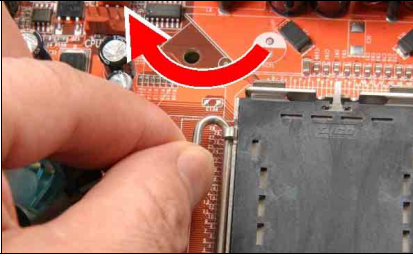

1. Placez la carte de telle façon que le crochet du levier du socle se trouve sur votre gauche. De votre pouce et de votre index gauche, soulevez le crochet du levier, et séparez-le de la languette de retenue.

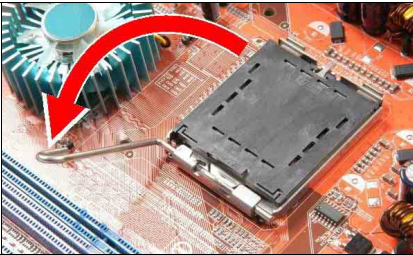

2. Faites tourner le levier en position ouverte maximum.

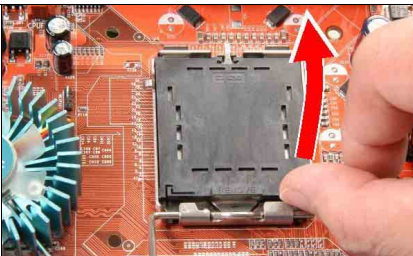

3. De votre pouce droit placé sur la plaque de chargement sur le côté inférieur droit, soulevez la plaque pour la mettre en position ouverte maximum.

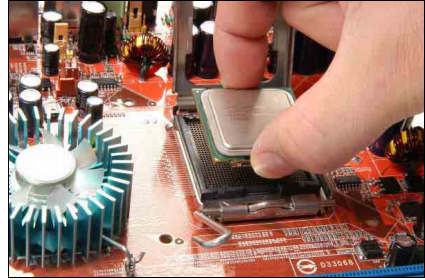

4. De votre pouce et de votre index droit, saisissez l'ensemble processeur. Prenez bien soin de saisir le bord du substrat, et orientez l'indicateur de la Broche 1 en direction du côté inférieur gauche. Alignez avec le socle et insérez l'ensemble processeur à la verticale dans le socle.

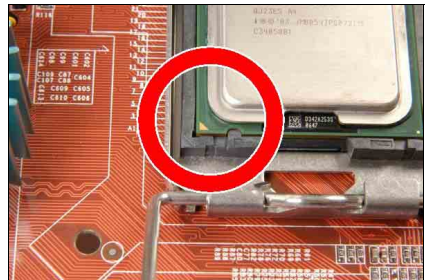

5. Vérifiez visuellement que le processeur est bien installé dans le socle. La languette d'alignement doit être placée dans l'encoche de l'ensemble.

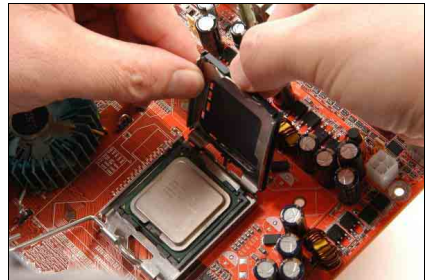

6. De la main gauche, tenez la plaque de chargement, et enlevez le capuchon du pouce droit.

Le capuchon joue un rôle important pour la protection des broches de contact. Pour éviter de tordre les broches, REMETTEZ le capuchon en place après l'utilisation ou le test.



7. Abaissez la plaque sur l'ensemble processeur. Engagez le levier de chargement jusqu'à ce qu'il soit légèrement appuyé contre la plaque de chargement.



8. Fixez le levier à l'aide du crochet sous la languette de retenue.

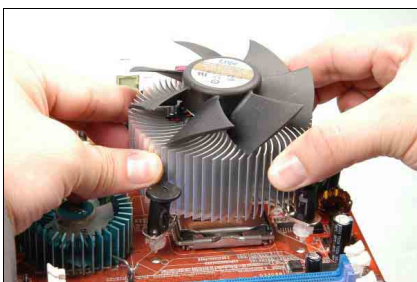

9. Placez l'ensemble dissipateur thermique et ventilateur sur le socle. Alignez les quatre attaches sur les quatre orifices de montage sur la carte mère.

Pour les informations détaillées concernant l'installation de votre ensemble dissipateur thermique et ventilateur, veuillez vous reporter au manuel d'instructions qui accompagne l'ensemble dissipateur thermique et ventilateur que vous avez acheté.

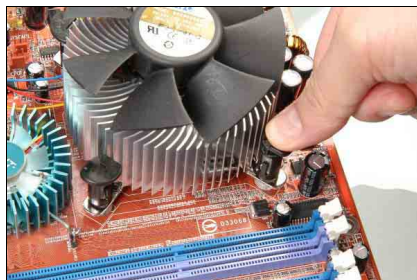

10. Enfoncez les quatre attaches dans les orifices de montage.

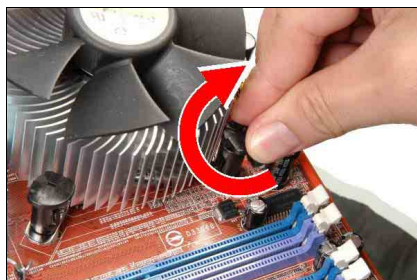

11. Faites pivoter l'attache dans le sens des aiguilles d'une montre pour verrouiller l'ensemble dissipateur thermique et ventilateur en position.

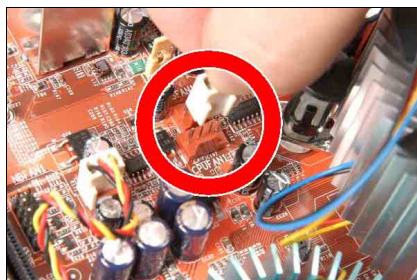

12. Fixez la fiche d'alimentation à quatre broches de l'ensemble dissipateur thermique et ventilateur sur le connecteur CPU FAN.

2-3. Installation de la Mémoire Système

L'interface mémoire MCH du Chipset 915P Express Intel est conçue avec la Technologie Mémoire Flex supportant les configurations de mémoire DDR en simple canal ou double-canal.

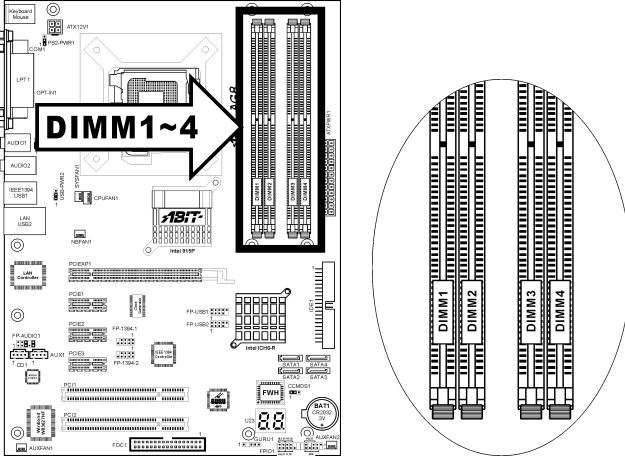

- Pour obtenir les meilleures performances dans les configurations en double-canal, installez des paires de DIMM DDR identiques pour chaque canal.
- Installez des DIMMs avec la même latence CAS. Pour vous assurer de la meilleure compatibilité, obtenez les modules mémoire auprès du même fournisseur.
- En raison de l'allocation des ressources du chipset, le système peut détecter une mémoire système inférieure à 4GB après l'installation de quatre modules mémoire DDR de 1GB.
- En raison des limitations du chipset, les modules DIMM de 128MB ou les chips mémoire x16 double-face ne sont pas supportés.

Il existe plusieurs méthodes de configurations DDR dépendant de la manière avec laquelle les DIMM sont utilisées dans chaque canal mémoire du système :

- **[Simple Canal]**: seul un canal est utilisé.

Méthode	Canal A		Canal B	
	DIMM1	DIMM2	DIMM3	DIMM4
1	512MB	-	-	-
2	-	512MB	-	-
3	-	-	512MB	-
4	-	-	-	512MB
5	512MB	512MB	-	-
6	-	-	512MB	512MB

- **[Double-canal asymétrique]:** Les deux canaux sont utilisés, mais chaque canal dispose d'une quantité de mémoire totale différente. (Canal A \neq Canal B)

Méthode	Canal A		Canal B	
	DIMM1	DIMM2	DIMM3	DIMM4
1	512MB	-	256MB	-
2	-	256MB	-	512MB
3	512MB	-	-	256MB
4	-	256MB	512MB	-
5	256MB	256MB	256MB	-
6	256MB	256MB	-	256MB
7	256MB	-	256MB	256MB
8	-	256MB	256MB	256MB
9	256MB	256MB	512MB	512MB
10	256MB	256MB	256MB	512MB

- **[Double-canal symétrique]:** Les deux canaux sont utilisés et chaque canal dispose de la même quantité de mémoire totale. (Canal A = Canal B)

Méthode	Canal A		Canal B	
	DIMM1	DIMM2	DIMM3	DIMM4
1	512MB	-	512MB	-
2	-	512MB	-	512MB
3	512MB	-	-	512MB
4	-	512MB	512MB	-
5	256MB	256MB	512MB	-
6	256MB	256MB	-	512MB
7	512MB	-	256MB	256MB
8	-	512MB	256MB	256MB
9	512MB	256MB	512MB	256MB
10	256MB	512MB	256MB	512MB

Coupez l'alimentation de l'ordinateur et débranchez le cordon d'alimentation CA avant d'installer ou de retirer des modules de mémoire.

1. Localisez les emplacements DIMM sur la carte.
2. Maintenez les deux bords du module DIMM avec précautions, évitez de toucher les connecteurs.
3. Alignez l'encoche du module avec le repère sur le slot.
4. Pressez fermement le module dans le slot jusqu'à ce que les onglets d'éjection situés sur les deux côtés se mettent en place automatiquement dans les encoches de maintien. Ne forcez pas sur les modules DIMM de manière exagérée, car les modules ne peuvent être insérés que dans une seule direction.
5. Pour retirer les modules DIMM, poussez simultanément les deux onglets d'éjection du slot, puis retirez le module DIMM.

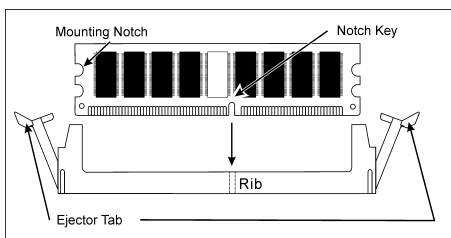

Attention: L'électricité statique risque d'endommager les composants électroniques de l'ordinateur ou des plateaux optionnels. Avant de commencer ces procédures, veuillez vous assurer de vous décharger de toute électricité statique en touchant rapidement un objet métallique mis à terre.

2-4. Connecteurs et Contacts

Nous allons vous montrer ici tous les connecteurs et contacts et comment les connecter. Veuillez lire cette section entière avant d'essayer de finir l'installation de tout votre matériel dans le boîtier. Un diagramme complet est à votre disposition à la Chapitre 1 pour vous permettre de localiser facilement tous les connecteurs que nous allons mentionner ici.

Avertissement: Veuillez toujours éteindre votre ordinateur et retirer le cordon d'alimentation de votre alimentation avant d'ajouter ou d'enlever un composant de votre système. Ne pas faire cela peut endommager votre carte mère ou/et vos périphériques. Ne rebranchez le cordon d'alimentation qu'une fois avoir tout vérifier soigneusement.

(1). Connecteurs d'alimentation ATX

Cette carte mère comporte deux connecteurs d'alimentation pour la connexion d'une alimentation électrique.

Remarque: Ce connecteur d'alimentation 24 broches "ATXPWR1" est compatible avec l'ancien type 20 broches. Faites attention à l'orientation lorsque vous le faites (les broches 11, 12, 23, et 24 doivent être laissées non connectées).

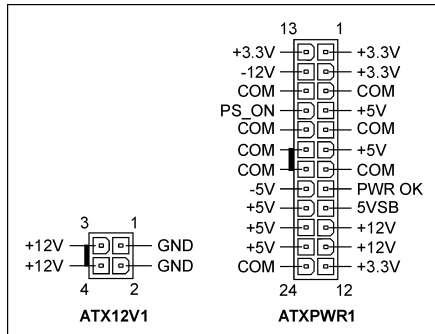
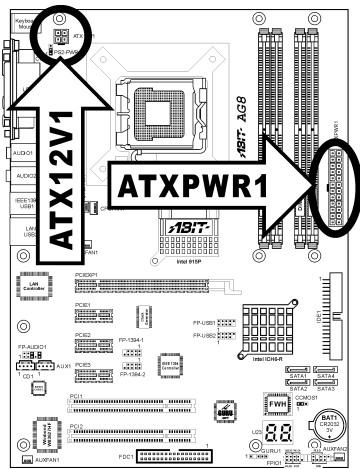

(2). Connecteurs FAN

Chacun de ces connecteurs alimente en électricité les ventilateurs de refroidissement installés dans votre système.

- **CPUFAN1:** Ventilateur de CPU
- **NBFAN1:** Ventilateur de Puce
- **SYSFAN1:** Ventilateur du Système
- **AUXFAN1, AUXFAN2:** Ventilateur Auxiliaire

Avertissement: Ces connecteurs de ventilateur ne sont pas des cavaliers. NE PAS mettre de capuchon de cavaliers sur ces connecteurs.

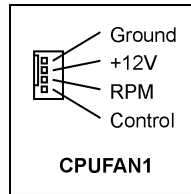
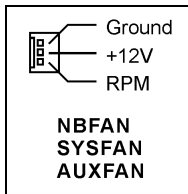
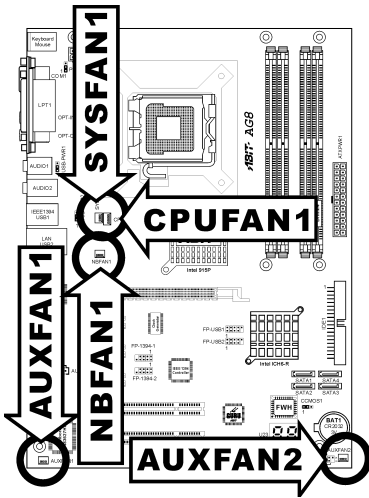

(3). Nettoyage de la Mémoire CMOS

Cette embase utilise un capuchon de cavalier pour effacer la mémoire CMOS.

- **Broche 1-2 court-circuitée (par défaut):** Fonctionnement normal
- **Broche 2-3 court-circuitée:** Efface la mémoire CMOS.

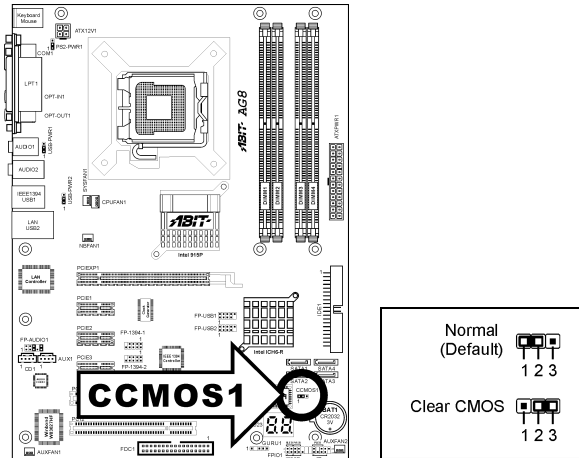

Avertissement: Eteignez d'abord l'alimentation (incluant l'alimentation +5V standby) avant de nettoyer la mémoire du CMOS. Ne pas faire cela peut provoquer des dysfonctionnements sur votre système.

(4). Tête de Réveil

Ces têtes utilisent un capuchon de cavalier pour activer/désactiver la fonction de réveil.

- **PS2-PWR1:**
Broche 1-2 raccourcie (défaut): Désactive le support de la fonction de réveil sur le port Clavier/Souris.
Broche 2-3 raccourcie: Active le support de la fonction de réveil sur le port Clavier/Souris.
- **USB-PWR1:**
Broche 1-2 raccourcie (défaut): Désactive le support de la fonction de réveil sur le port USB1.
Broche 2-3 raccourcie: Active le support de la fonction de réveil sur le port USB1.
- **USB-PWR2:**
Broche 1-2 raccourcie (défaut): Désactive le support de la fonction de réveil sur le port USB2.
Broche 2-3 raccourcie: Active le support de la fonction de réveil sur le port USB2.

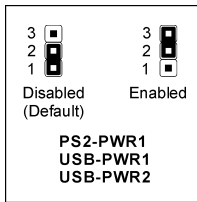
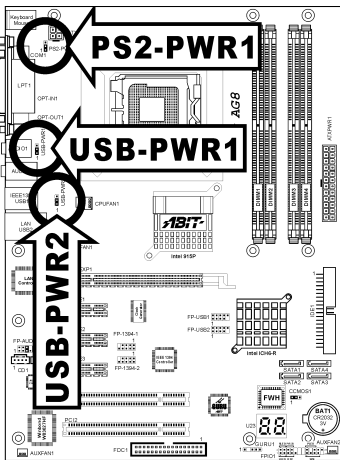

(5). Directeur de connexion audio du panneau avant

Ce directeur offre une connexion au connecteur audio sur le panneau avant.

- Pour utiliser le connecteur audio sur le panneau avant, enlevez tous les cavaliers sur ce directeur, puis connectez le panneau avant avec le câble d’extension venant avec le châssis.
- Pour utiliser le connecteur audio sur le panneau arrière, déconnectez le câble d’extension et fixez les cavaliers sur la broche 5-6 et la broche 9-10 (valeur par défaut).

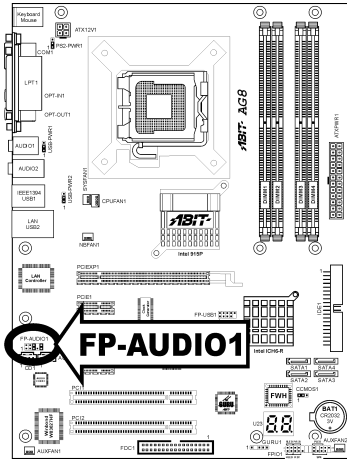

	Broche	Répartition de Broche	Broche	Répartition de Broche
	1	Micro audio	2	Terre
	3	Bias de micro audio	4	VCC
	5	Chaîne droite de sortie HP	6	Retour de chaîne droite de sortie HP
	7	X	8	NC
	9	Chaîne gauche de sortie HP	10	Retour de chaîne gauche de sortie HP

(6). Embases interrupteurs & indicateurs du panneau frontal

Les connecteurs sont utilisés pour brancher des contacts et des diodes indicateurs sur le panneau avant de votre boîtier.

Regardez le sens et la position du Power LED. La marque “+” alignée à la broche sur la figure ci-dessous signifie que celle-ci est la broche à polarité positive pour la connexion de la diode. Veuillez faire attention aux branchements de ces connecteurs. Un mauvais sens n’aura que pour conséquence une diode qui ne s’allume pas mais un mauvais branchement des contacts peut provoquer un dysfonctionnement du système.

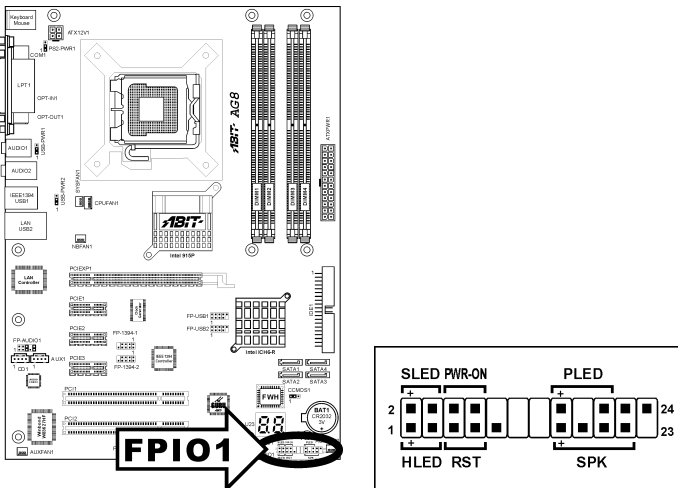

- **HLED (Broches 1, 3):**
Branchez ici le câble HDD LED de votre boîtier.
- **RST (Broches 5, 7):**
Branchez ici le câble du contact Reset de votre boîtier.
- **SPK (Broches 15, 17, 19, 21):**
Branchez ici le câble du haut-parleur Système de votre boîtier.
- **SLED (Broches 2, 4):**
Branchez ici le câble de la diode Suspend de votre boîtier (s’il y en a un).
- **PWR-ON (Broches 6, 8):**
Branchez ici le câble du contact d’alimentation de votre boîtier.
- **PLED (Broches 16, 18, 20):**
Branchez ici le câble Power LED de votre boîtier.

(7). Connecteurs additionnels pour ports IEEE1394 (Pour AG8 uniquement)

Ces embases fournissent chacune un port de connexion IEEE1394 supplémentaire au moyen d'un câble d'extension et d'une console.

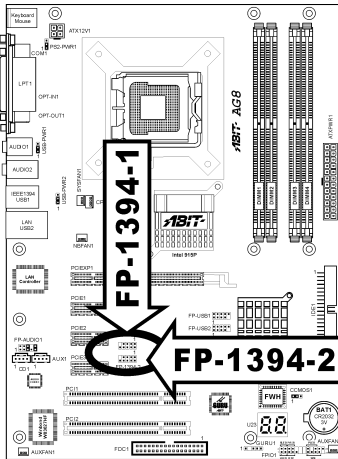

Broche	Répartition de Broche	Broche	Répartition de Broche
1	TPA0 +	2	TPA0 -
3	Terre	4	Terre
5	TPB0 +	6	TPB0 -
7	+12V	8	+12V
9	NC	10	Terre

(8). Connecteurs additionnels pour ports USB

Ces socles de connexion disposent de 2 ports de connexion USB 2.0 supplémentaires grâce à un câble USB conçu pour les spécifications USB 2.0.

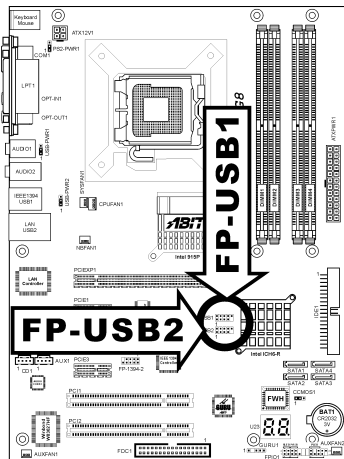

Broche	Répartition de Broche	Broche	Répartition de Broche
1	VCC	2	VCC
3	Data0 -	4	Data1 -
5	Data0 +	6	Data1 +
7	Terre	8	Terre
9	NC	10	NC

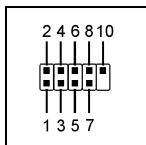

(9). En-tête de connexion d'horloge GURU

Cette entête est réservée à la connexion de l'Horloge GURU exclusive d'ABIT.

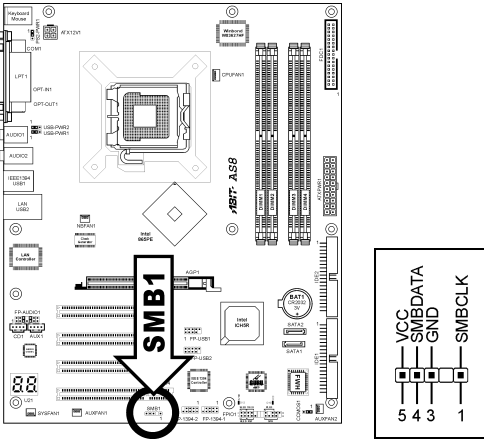

(10). Connecteurs Audio Internes

Ces connecteurs servent à brancher les sorties audio de votre CD-ROM interne ou d'autres cartes.

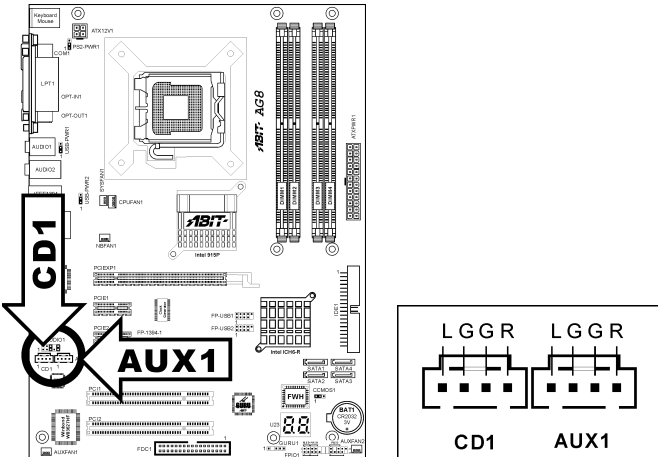

(11). Connecteurs Lecteur de disquette et Unité de disque IDE

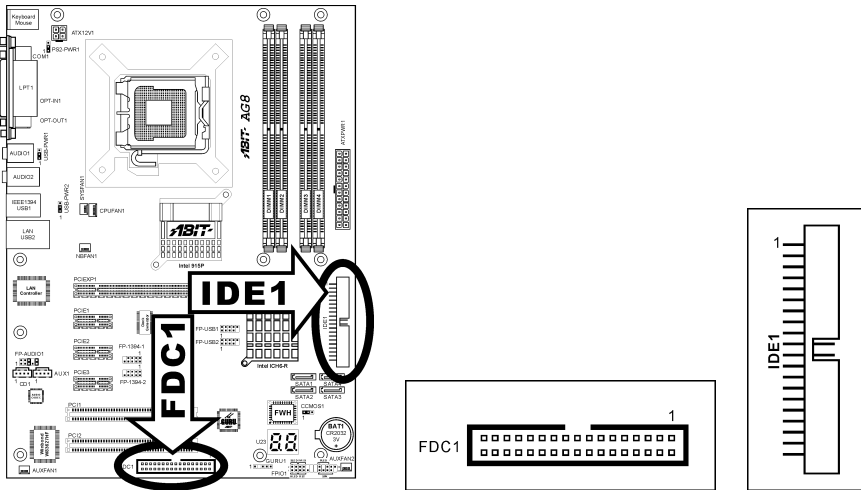

Le connecteur FDC1 permet de connecter jusqu'à deux lecteurs de disquette avec un câble de lecteur de disquettes 34 conducteurs, 2 connecteurs. Connectez l'extrémité simple sur l'extrémité longue du câble nappe sur le connecteur FDC1 de la carte, les deux connecteurs de l'autre extrémité sur le connecteur des lecteurs de disquettes. En général, vous n'avez besoin que d'un lecteur de disquette dans votre système.

Remarque: La ligne rouge sur le câble nappe doit être alignée avec la broche 1 à la fois sur le port FC1 et sur le connecteur de lecteur de disquette.

Chacun des ports IDE permet d'établir la connexion avec deux unités IDE maximum en mode Ultra ATA/100 par le biais de nappes 40 broches, 80 conducteurs, et 3 connecteurs Ultra ATA/66.

Connectez l'extrémité unique (connecteur bleu) sur l'extrémité longue du câble nappe sur le port IDE sur la carte, et les deux autres extrémités (connecteur gris et noir) sur l'extrémité courte du câble nappe sur les connecteurs de vos disques durs.

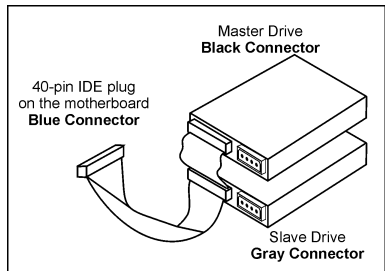

Remarque: Veillez bien à configurer correctement la relation "Maître" et "Esclave" avant de connecter deux unités avec un seul et même câble nappe. La ligne rouge sur le câble nappe doit être alignée avec la broche 1 à la fois sur le port IDE et sur le connecteur de disque dur.

(12). Affichage des Codes POST

Cet ensemble de diodes sert à afficher les codes du “POST” qui est l’acronyme de **Power On Self Test**. Votre ordinateur exécute l’action du POST à chaque fois qu’il est démarré. Le processus du POST est contrôlé par le BIOS. Il est utilisé pour détecter et vérifier le statut des principaux composants du système et des périphériques. Chaque code POST correspond à divers points de tests qui sont définis à l’avance dans le BIOS. Par exemple, “test de la présence de la mémoire” est un point de test important est son code POST est “C1”. A chaque fois que le BIOS exécute n’importe quel item du POST, il écrit en même temps le code POST correspondant à l’adresse 80h. Si l’item POST passe, le BIOS procédera au test du prochain item et écrira son code POST à la même adresse 80h. Si l’item POST échoue, nous pouvons alors lire à l’adresse 80h pour voir quel est l’item qui a échoué et ainsi où réside le problème.

Ce témoin LED affiche aussi le code “POST” de AC2003, un chipset “uGuru” développé en exclusivité par ABIT computer.

Remarque: La virgule décimale s’allume lors de l’exécution de l’action POST AC2003.

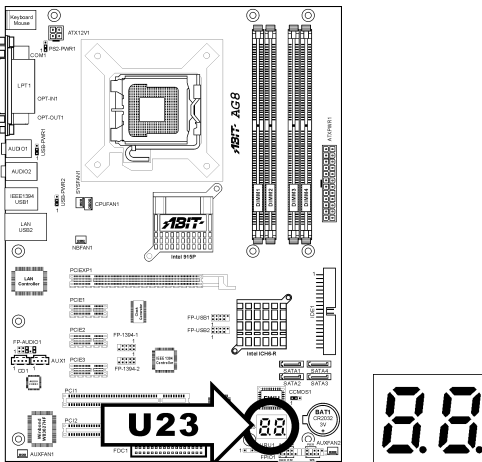

Voir l'Annexe pour la définition des codes AWARD et POST AC2003.

(13). Connecteurs ATA Série

Ce connecteur permet d'avoir une connexion de périphérique ATA série par le biais d'un câble ATA série.

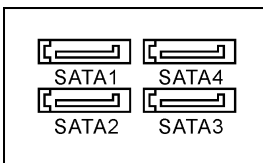
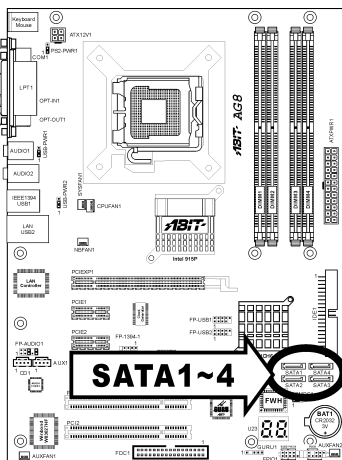

Pour AG8 uniquement: Cette carte mère fournit une configuration RAID 0 et RAID 1 pour les disques durs Serial ATA par l'intermédiaire du chipset ICH6R Intel. Vous pouvez configurer une matrice de disques à l'aide de l'utilitaire ROM Intel « Application Accelerator RAID ».

Pour de plus amples informations sur la configuration du mode de fonction pour SATA, veuillez vous reporter à la section «ATA série sur puce» dans le menu BIOS «OnChip IDE Device (Périphérique IDE) sur puce».

(14). Emplacement PCI Express x16

Cet emplacement est utilisé pour le branchement de la prochaine génération d'architecture graphique.

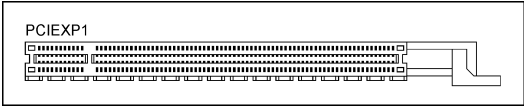
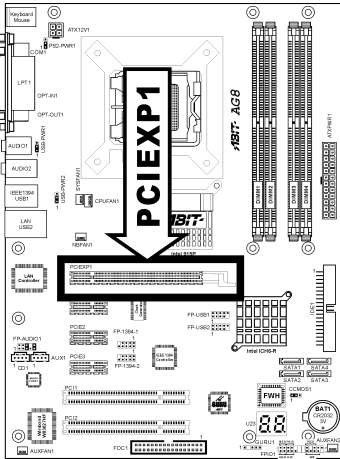

(15). Emplacements PCI Express x1

Ces emplacements sont utilisés pour le branchement de la nouvelle génération d'architecture E/S.

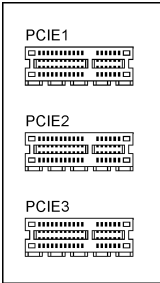
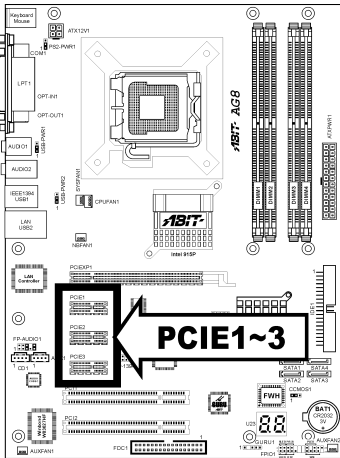

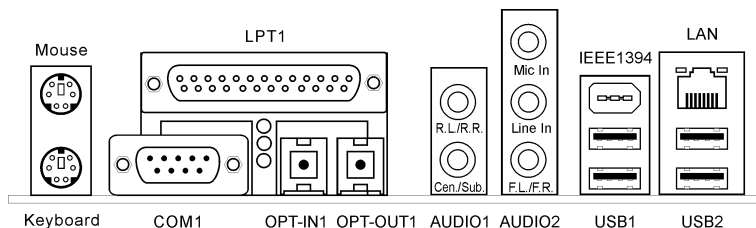
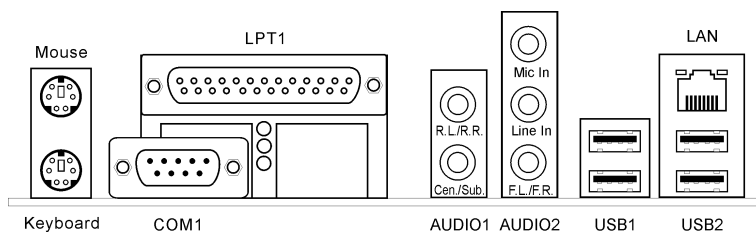
(16). Connecteurs du panneau arrière**AG8:****AG8-V:**

- **Souris:** Connecte une souris PS/2.
- **Clavier:** Connecte un clavier PS/2.
- **LPT1:** Connecte l'imprimante ou d'autres périphériques qui supportent ce protocole de communication.
- **COM1:** Connecte un modem externe, une souris ou d'autres périphériques qui supportent ce protocole de communication.
- **OPT-IN1:** Ce connecteur offre une connexion d'entrée S/PDIF via le fibre optique vers les périphériques multimédia numériques. *(Pour AG8 uniquement)*
- **OPT-OUT1:** Ce connecteur offre un connecteur qui fournit une connexion de sortie S/PDIF via le fibre optique vers les périphériques multimédia numériques. *(Pour AG8 uniquement)*
- **AUDIO1:**
A.G./A.D. (Arrière Gauche / Arrière Droite): Connecte la chaîne arrière gauche et arrière droite dans un système audio 5.1 chaîne.
Cen./Sub. (Centre / Subwoofer): Connecte le centre et la chaîne de subwoofer dans un système audio 5.1 chaîne.
- **AUDIO2:**
Entrée Mic: Connecte la fiche depuis un microphone externe.
Entrée Ligne: Connecte la sortie de ligne depuis des sources audio externes.
A.G./A.D. (Avant Gauche / Avant Droite): Connecte la chaîne avant gauche et avant droite dans la chaîne 5.1 ou un système audio 2-chaînes ordinaire.

- **IEEE1394:** Connecte des périphériques avec le protocole IEEE1394. (*Pour AG8 uniquement*)
- **LAN:** Connecte un Réseau de Zone Locale.
- **USB1/USB2:** Connecte des périphériques USB du genre scanner, haut-parleurs numériques, moniteur, souris, clavier, hub, appareil photo numérique, manette de jeux etc.

Chapitre 3. Introduction au BIOS

Cette carte mère fournit une mémoire EEPROM programmable qui permet la mise à jour de l'utilitaire BIOS. Le BIOS (Système d'entrée/sortie de base) est un programme qui s'occupe du niveau de communication de base entre un processeur et les périphériques. Utilisez uniquement le programme d'installation BIOS lors de l'installation de la carte mère, lors de la reconfiguration du système ou lorsque vous recevez l'invite "Exécuter installation". Ce chapitre explique l'utilitaire de configuration de l'utilitaire BIOS.

Une fois le système sous tension, le message BIOS apparaît à l'écran et le compte mémoire commence puis, le message suivant apparaît à l'écran :

Press DEL to run setup

Si le message disparaît avant votre réponse, redémarrez le système en appuyant sur les touches <Ctrl> + <Alt> + <Suppr> ou en appuyant sur le bouton 'réinitialiser' sur la tour de l'ordinateur. Vous ne pouvez redémarrer le système en éteignant /rallumant uniquement en cas d'échec de ces deux méthodes.

Une fois que vous avez appuyé sur la touche <Suppr>, l'écran du menu principal apparaît.

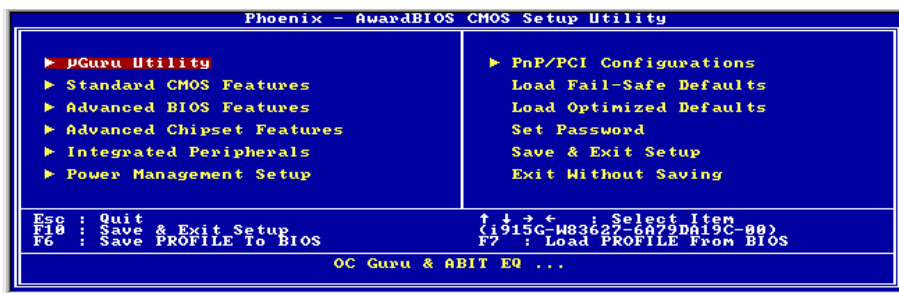

Remarque: Dans le but d'accroître la stabilité et la performance du système, nos ingénieurs améliorent constamment le menu BIOS. Les écrans de configuration BIOS ainsi que les descriptions illustrées dans ce manuel sont uniquement des références, ils peuvent ne pas correspondre totalement à ce que vous voyez sur votre écran.

3-1. µGuru Utility

Il existe deux menus de configuration dans cet utilitaire iGuru. Vous pouvez basculer de l'un à l'autre en cliquant sur les touches fléchées gauche ou droite sur le clavier :

↵ OC Guru:

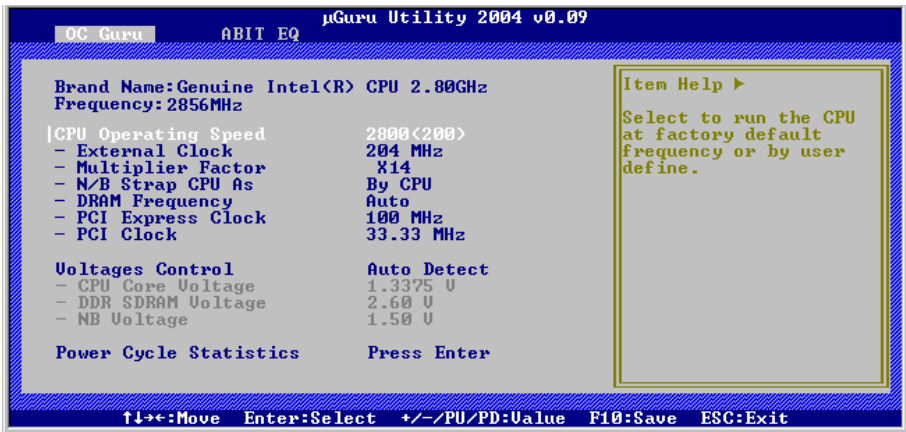

Brand Name:

Cet élément affiche le nom du modèle de processeur installé sur cette carte mère.

Frequency:

Cet élément affiche la vitesse de processeur du processeur installé sur cette carte mère.

CPU Operating Speed:

Cette option donne la vitesse de travail du microprocesseur en fonction de son type et de sa vitesse. Vous pouvez aussi sélectionner l'option [User Define] (Personnaliser) pour saisir manuellement la valeur.

User Define:

Avertissement: Des paramètres erronés du multiplicateur, de la fréquence externe et du voltage de votre CPU peuvent dans certains cas l'endommager. L'utilisation de fréquences supérieures aux spécifications du chipset et du bus PCI peuvent entraîner des anomalies de fonctionnement des modules mémoire, des "plantages" système, des pertes de données sur les disques durs, des dysfonctionnements de votre carte graphique ou d'autres périphériques. L'incitation à l'utilisation de paramètres hors-spécifications de votre CPU n'est pas dans l'intention de ce manuel. Ces paramètres spéciaux ne devraient seulement être utilisés que dans le cas de tests ingénieurs et non en utilisation courante.

Aucune configuration dépassant les spécifications n'est garantie et le cas échéant, nous déclinons toute responsabilité quant à la détérioration de tout composant de cette carte mère ou des périphériques.

*** External Clock:**

Cette option règle la vitesse de la FSB du CPU. En fonction des limites de spécification du CPU installé, une vitesse que vous réglez au-delà de la vitesse standard du Bus pourra être supportée mais non garantie.

*** Multiplier Factor:**

Cet élément affiche le facteur multiplicateur pour le CPU que vous avez installé.

Remarque: Certains processeurs peuvent avoir leur facteur multiplicateur bloqué. Il n'y a dans ce cas aucun moyen de l'altérer.

*** N/B Strap CPU As:**

Cet élément définit la bande de réinitialisation d'un matériel externe assignée au MCH (Memory Controller Hub). Les options sont [PSB533], [PSB800], et [By CPU]. La valeur par défaut est [By CPU].

Pour programmer manuellement cette option:

- Sélectionnez [PSB533] pour un CPU à fréquence FSB de 133MHz.
- Sélectionnez [PSB800] pour un CPU à fréquence FSB de 200MHz.

*** DRAM Frequency:**

Cet élément détermine la fréquence de la DRAM.

*** PCI Express Clock:**

Cet élément détermine la fréquence de PCI Express.

*** PCI Clock:**

Cet élément détermine la fréquence du bus PCI. Cette option vous permet de conserver votre horloge PCI à une fréquence fixe donnée pour améliorer la stabilité du système.

Voltages Control:

Cette option vous permet de basculer entre les tensions par défaut et personnalisée. Gardez la valeur par défaut à moins que le réglage de tension courant ne puisse pas être détecté ou soit incorrect. L'option "User Define"(Personnaliser) vous permet de sélectionner les tensions suivantes manuellement.

*** CPU Core Voltage:**

Cet élément sélectionne le voltage central du CPU.

*** DDR SDRAM Voltage:**

Cet élément sélectionne le voltage du DRAM.

*** NB Voltage:**

Cet élément sélectionne le voltage du NB.

Power Cycle Statistics:

Cliquez sur la touche <Entrer> pour entrer dans le sous-menu:

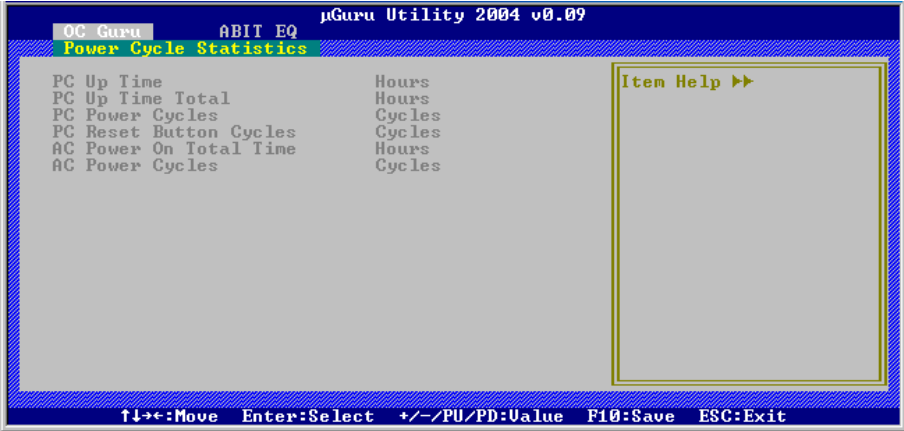

Ces options permettent d'afficher les statistiques du cycle d'alimentation pour chaque élément.

↩ ABIT EQ:

Utilisez la touche <=> pour basculer du menu de configuration OC Guru au menu de configuration ABIT EQ:

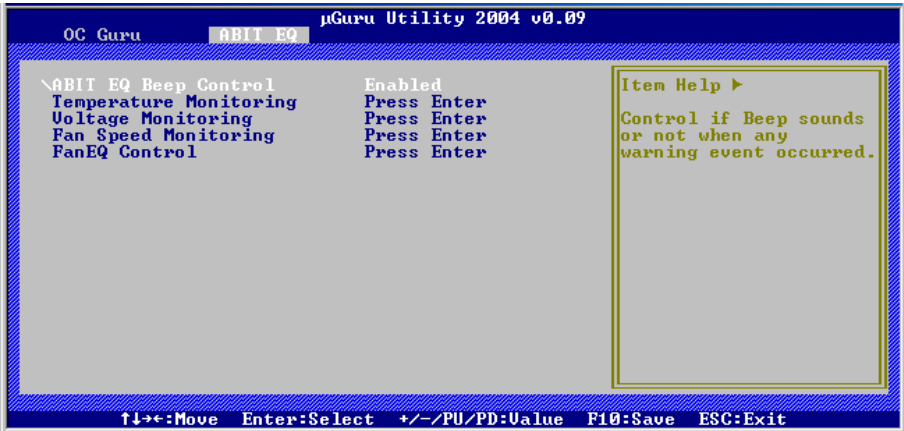
**ABIT EQ Beep Control:**

Cette option vous permet de d'activer ou de désactiver la fonction Contrôle de bip ABIT EQ.

↳ Temperature Monitoring:

Cliquez sur la touche<Entrer> pour entrer dans le sous-menu:

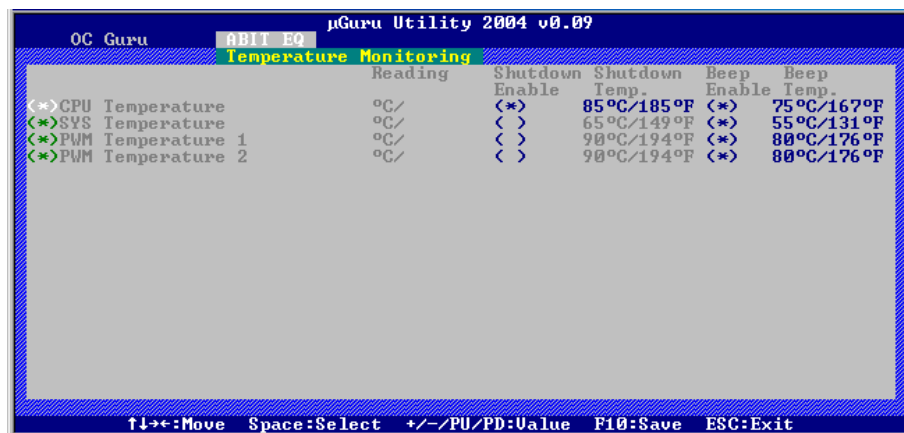

CPU Temperature/System Temperature/PWM Temperature:

Ces items affichent la température du Processeur, la température du Système et la température du Module d'alimentation.

* Shutdown Enable:

Utilisez la touche <Espace> pour activer la fonction arrêt du système. Si la température UC/Système/PWM dépasse la limite de température d'arrêt, le système s'arrête automatiquement.

* Shutdown Temp.:

Cette option permet de définir la température qui provoquera l'arrêt automatique du système afin de prévenir la surchauffe du système.

* Beep Enable:

Utilisez la touche <Espace> pour activer la fonction de bip d'alerte. Lorsque le système a détecté que la température UC/Système/PWM a dépassé la limite de température de bip, le bip d'alerte se fait entendre.

* Beep Temp.:

Cette option permet de sélectionner la limite de température d'alarme.

Remarque: La température d'arrêt doit être réglée à un niveau inférieur à la température d'alerte.

↳ Voltage Monitoring:

Cliquez sur la touche<Entrer> pour entrer dans le sous-menu:

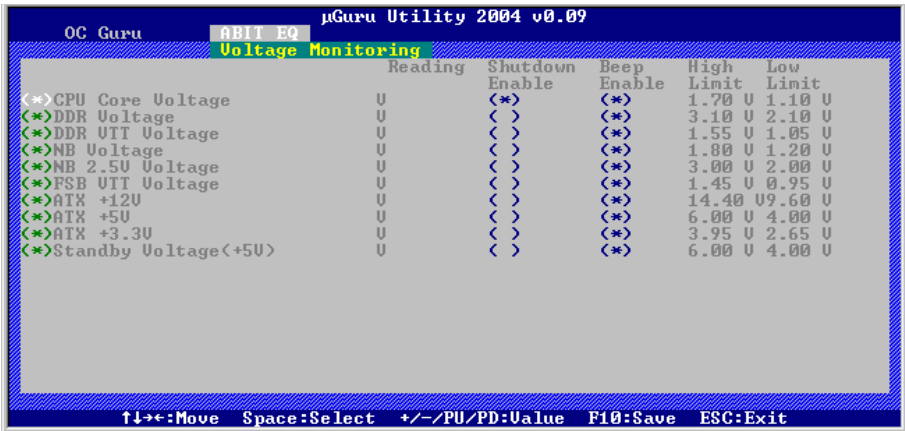

All Voltages:

Ces items affichent le voltage de chaque élément.

* Shutdown Enable:

Utilisez la touche <Espace> pour activer la fonction arrêt du système. Si la tension de l'élément correspondant est supérieure/inférieure à la limite haute/basse, le système s'arrête automatiquement.

* Beep Enable:

Utilisez la touche <Espace> pour activer la fonction de bip d'alerte. Si la tension de l'élément correspondant est supérieure/inférieure à la limite haute/basse, le bip d'alerte se fait entendre.

* High/Low Limit:

Ces options permettent de définir les limites de tension haute et basse.

Remarque: La valeur de limite haute doit être plus élevée que celle de limite basse.

↳ Fan Speed Monitoring:

Cliquez sur la touche<Entrer> pour entrer dans le sous-menu:

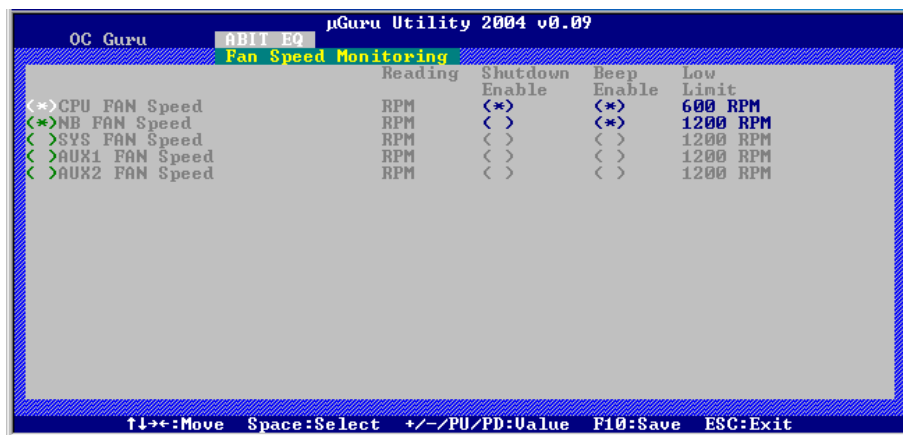

CPU/NB/SYS/AUX1/AUX2 FAN Speed:

Ces items affichent la vitesse des ventilateurs reliés aux connecteurs Ventilateur CPU, NB, SYS, AUX1 et AUX2.

* Shutdown Enable:

Utilisez la touche <Espace> pour activer la fonction arrêt du système. Lorsque le système détecte que la vitesse du ventilateur est inférieure à la valeur basse limite, le système s'arrête automatiquement.

* Beep Enable:

Utilisez la touche <Espace> pour activer la fonction de bip d'alerte. Si la vitesse du ventilateur est inférieure à la vitesse basse limite, le bip d'alerte se fait entendre.

* Low Limit:

Ces options permettent de régler la vitesse basse limite du ventilateur.

Remarque: Seuls les ventilateurs équipés de connecteurs à 3 broches disposent de la fonction de surveillance de la vitesse.

↳ FanEQ Control:

Cliquez sur la touche<Entrer> pour entrer dans le sous-menu:

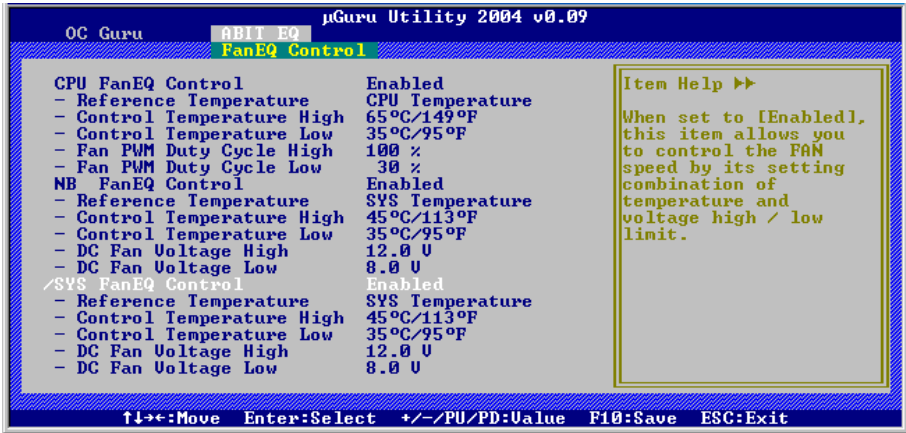

CPU/NB/SYS FanEQ Control:

Lorsque vous choisissez le réglage [Activé], ces éléments contrôlent la vitesse du ventilateur CPU, NB et/ou SYS à l'aide des combinaisons de paramètres suivantes.

* Reference Temperature:

Cet élément permet de sélectionner le point de référence pour la mesure de la température parmi les options disponibles qui sont Température CPU, SYS et PWM, mais il n'y a qu'une option "Température CPU" à choisir pour le "Contrôle CPU FanEQ".

* Control Temperature High/Low:

Ces options permettent de régler les limites hautes et basses de la température en fonction desquelles vous voudrez effectuer le contrôle de la vitesse du ventilateur.

* Fan PWM Duty Cycle High/Low:

Ces éléments permettent de définir les limites supérieure et inférieure du cycle de charge PWM que vous voulez définir pour le ventilateur.

* DC Fan Voltage High/Low:

Ces options permettent de régler les limites hautes et basses du voltage avec lesquelles vous voulez contrôler le ventilateur.

Remarque: La valeur de limite haute doit être plus élevée que celle de limite basse.

3-2. Standard CMOS Features



Date (mm: dd:yy) :

Cet élément règle la date voulue (en général la date actuelle) au format [Mois], [Jour]et [Année].

Time (hh: mm:ss) :

Cet élément règle l'heure (en général l'heure actuelle) au format [Heure], [Minute] et [Seconde].

↳ IDE Channel 0 Master/Slave, IDE Channel 1 Master/Slave, IDE Channel 2 Master/Slave, IDE Channel 3 Master/Slave:

Cliquez sur la touche<Entrer> pour entrer dans le sous-menu:

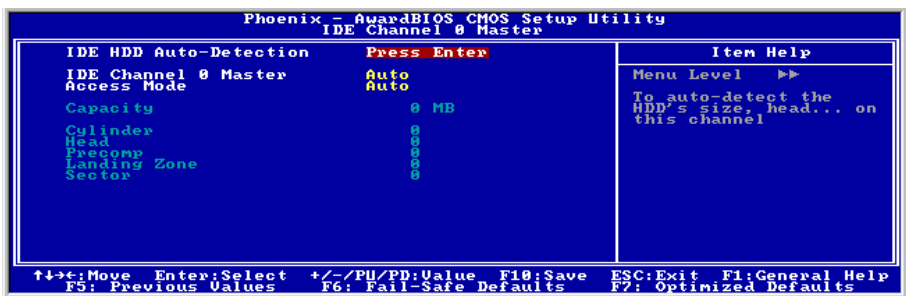

Remarque: Les options “IDE Channel 2 Master/Slave (Maître/Esclave Canal 2 IDE)” et “IDE Channel 3 Master/Slave (Maître/Esclave Canal 3 IDE)” ne s'affichent que lorsque l'option “On-Chip Serial ATA (ATA série sur puce)” dans le menu “OnChip IDE Device (Périphérique IDE sur puce)” est réglé sur [Enhanced Mode] (Mode étendu), ou réglé sur [Auto Mode] (Mode automatique) lorsque des périphériques sont connectés sur les ports SATA.

IDE HDD Auto-Detection:

Cette option vous permet de détecter les paramètres des unités IDE en appuyant sur la touche <Entrée>. Les paramètres s'afficheront automatiquement à l'écran.

IDE Channel 0 Master/Slave, IDE Channel 1 Master/Slave, Extended IDE Drive:

Lorsque la valeur choisie est [Auto], le BIOS vérifiera automatiquement le type d'unité IDE que vous utilisez. Si vous voulez définir vous-même votre propre unité, choisissez la valeur [Manual] (Manuel) et vérifiez que vous comprenez parfaitement la signification des paramètres. Pour procéder à un réglage correct, veuillez consulter le manuel d'instructions fourni par le fabricant du périphérique.

Access Mode:

Cette option permet de sélectionner le mode d'accès à vos périphériques IDE. Laissez à cette option sa valeur par défaut [Auto] pour détecter automatiquement le mode d'accès de votre disque dur.

Capacity:

Cette option donne la capacité approximative de l'unité de disque. En général, la taille est légèrement supérieure à celle d'un disque formaté donnée par un programme de vérification de disque.

Cylinder:

Cet élément configure le nombre de cylindres.

Head:

Cet élément configure le nombre de têtes écriture/lecture.

Precomp:

Cet élément affiche le nombre de cylindres auquel il faut changer le minutage de l'écriture.

Landing Zone:

Cette option affiche le nombre de cylindres spécifiés comme zone d'arrivée pour les têtes de lecture/écriture.

Sector:

Cet élément configure le nombre de secteurs par piste.

↩ Retour au Menu de Standard CMOS Features:

Drive A & Drive B:

Cet élément règle le type de lecteur de disque (en général uniquement le lecteur A) installé.

Floppy 3 Mode Support:

Cette option permet d'utiliser "3 Mode Floppy Drive" (Unité de disquette mode 3) dans un système informatique japonais en sélectionnant l'unité A, l'unité B, ou les deux. Laissez cette option à sa valeur par défaut [Disabled] (Désactivé) si vous n'utilisez pas une unité de disquette aux normes japonaises.

Halt On:

Cette option détermine si le système doit ou non s'arrêter si une erreur est détectée pendant l'amorçage du système.

[All Errors]: L'amorçage du système s'interrompt à chaque fois que le BIOS détectera une erreur non fatale.

[No Errors]: L'amorçage du système ne s'interrompt pas quelle que soit l'erreur détectée.

[All, But Keyboard]: L'amorçage du système s'interrompt sur toutes les erreurs sauf en cas d'erreur clavier.

[All, But Diskette]: L'amorçage du système s'interrompt sur toutes les erreurs sauf en cas d'erreur disquette.

[All, But Disk/Key]: L'amorçage du système s'interrompt sur toutes les erreurs sauf en cas d'erreur disquette ou clavier.

Base Memory:

Cette option affiche la quantité de mémoire installée dans le système. La valeur de la mémoire de base est en général de 640 K pour les systèmes dans lesquels 640 K de mémoire ou plus ont été installés sur la carte-mère.

Extended Memory:

Cette option affiche la quantité de mémoire étendue détectée pendant l'amorçage du système.

Total Memory:

Cette option affiche la quantité totale de mémoire disponible dans le système.

3-3. Advanced BIOS Features

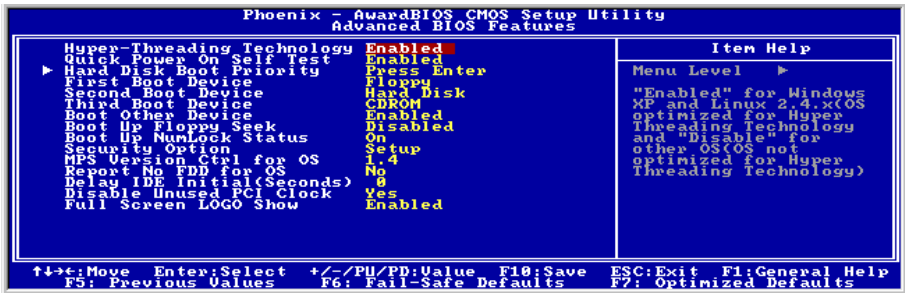

Hyper-Threading Technology

Cet élément est utilisé pour activer la fonctionnalité du processeur avec technologie Hyper-Threading et ne s'affichera que si vous utilisez un processeur de ce type.

La technologie Hyper-Threading aide votre ordinateur à travailler plus efficacement en optimisant les ressources du processeur et en permettant à un processeur unique de travailler simultanément sur deux tâches logicielles, ce qui permet d'optimiser les performances et la réactivité du système lorsque vous exécutez plusieurs applications à la fois.

Quick Power On Self Test:

Lorsque la valeur choisie est [Enabled] (Activé), cette option permet d'accélérer le POST (Power On Self Test : Test automatiquement de mise en route) après la mise sous tension du système. Pendant le POST, le BIOS raccourcit ou ignore certains contrôles.

Hard Disk Boot Priority:

Cet élément sélectionne la priorité de lancement des disques durs. En pressant la touche <Enter>, vous pouvez entrer dans son sous-menu où les disques détectés peuvent être sélectionnés pour la séquence de lancement pour lancer le système.

Cet élément ne fonctionne que s'il y a l'option [Disque Dur] dans un des éléments Premier/Deuxième/Troisième périphérique de lancement.

First Boot Device / Second Boot Device / Third Boot Device / Boot Other Device:

Sélectionnez le premier, le deuxième et le troisième disques pour amorçage avec respectivement les options [First Boot Device] (Première unité d'amorçage), [Second Boot Device] (Deuxième unité d'amorçage) et [Third Boot Device] (Troisième unité d'amorçage). Le BIOS lancera le système d'exploitation dans l'ordre des unités sélectionné. Attribuez à [Boot Other Device] (Lancer un autre périphérique) la valeur [Enabled] (Activé) si vous souhaitez démarrer à partir d'un périphérique autre que ces trois unités.

Boot Up Floppy Seek:

Lorsque la valeur choisie est [Enabled] (Activé), le BIOS vérifiera si le lecteur de disquettes est installé ou pas.

Boot Up NumLock Status:

Cet élément détermine l'état par défaut du clavier numérique au moment du lancement du système.

[On]: Le clavier numérique fonctionne comme touches numériques.

[Off]: Le clavier numérique fonctionne comme touches flèches.

Security Option:

Cette option détermine le moment auquel le système demande un mot de passe - à chaque démarrage du système, ou uniquement en cas d'accès au Setup du BIOS.

[Setup]: Le mot de passe n'est requis que lors de l'accès au Setup du BIOS.

[System]: Le mot de passe est requis à chaque fois que l'ordinateur est démarré.

Remarque: N'oubliez pas votre mot de passe. Si cela vous arrivez, vous êtes dans l'obligation d'effectuer un Clear CMOS avant de pouvoir démarrer votre système. En faisant cela, vous perdriez toutes les informations du BIOS Setup que vous aviez au préalable configurées.

MPS Version Ctrl For OS:

Cet élément spécifie quelle version de MPS (Spécification de Multi-Processeur) sera utilisée par la carte mère. Laissez le réglage par défaut pour cet élément.

Report No FDD For OS:

Lorsque la valeur choisie est [Yes] (Oui), cette option vous permet d'exécuter certains systèmes d'exploitation plus anciens sans lecteur de disquettes. Laissez à cette option sa valeur par défaut.

Delay IDE Initial (Secs):

Cette option permet au BIOS de prendre en charge certains périphériques IDE anciens ou spéciaux en prolongeant ce temps de retard. Une valeur plus élevée accordera au périphérique un délai plus long pour s'initialiser et pour se préparer à s'activer.

Disable Unused PCI Clock:

Cette option permet de désactiver l'horloge des slots PCI qui ne sont pas en cours d'utilisation.

[Yes]: Le système détecte automatiquement les slots DIMM et PCI qui sont inutilisés, et cesse d'envoyer le signal d'horloge à ces slots PCI inutilisés.

[No]: Le système envoie toujours le signal d'horloge à tous les slots PCI.

Remarque: Attribuez à cette option la valeur [No] (Non) s'il y a des cartes qui ne peuvent pas être automatiquement détectées par le système et qui causeront un dysfonctionnement.

Full Screen LOGO Show:

Cet article détermine de montrer le logo écran complet en chargeant.

3-4. Advanced Chipset Features



DRAM Timing Selectable:

Cet élément définit les timings optimaux pour les quatre éléments suivants, selon le module de mémoire que vous utilisez. La valeur par défaut est “By SPD” et configure ces quatre éléments en lisant le contenu du périphérique SPD (Détection de Présence Sériele). L’EEPROM sur le module d emémoire stocke les informations de paramètres primordiales concernant ce module, comme le type de mémoire, sa taille, sa vitesse, l’interface de voltage et les bancs de module.

* CAS Latency Time:

Cet élément contrôle la latence entre la commande de lecture DRAM et le temps nécessaire pour que les données deviennent réellement disponibles.

* Act to Precharge Delay:

Cette option permet de contrôler le nombre d'horloges DRAM utilisées pour les paramètres DRAM.

* DRAM RAS# to CAS# Delay:

Cet élément contrôle la latence entre la commande active DRAM et la commande lecture/écriture.

* DRAM RAS# Precharge:

Cet élément contrôle l’horloge idle après une commande de précharge de la DRAM.

Memory Hole At 15M-16M:

Lorsque la valeur choisie est [Enabled] (Activé), l’espace d’adresse en mémoire situé sur 15M-16M sera réservé aux cartes d’extension ISA qui ont spécifiquement besoin de cet espace. Cela réserve la mémoire à partir de 15 Mo, qui est dès lors indisponible pour le système. Laissez à cette option sa valeur par défaut.

↳ PCI Express Root Port Func:

Cliquez sur la touche<Entrer> pour entrer dans le sous-menu :



PCI Express Slot 1 ~ PCI Express Slot 3:

Cette option permet d'activer ou de désactiver la fonction de port PCI Express.

PCI-E Compliancy Mode:

Cette option permet de sélectionner le mode pour la carte d'extension PCI Express.

↳ Retour au Menu de Advanced Chipset Features:

Init Display First:

Cette option permet de sélectionner d'initialiser en premier à partir de "Emplacement PCI Express" ou de "Emplacement PCI" lorsque le système est amorcé.

3-5. Integrated Peripherals

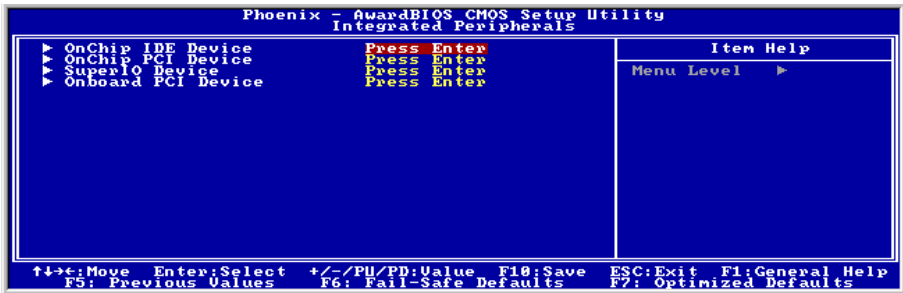

☞ OnChip IDE Device:

Cliquez sur la touche <Entrer> pour entrer dans le sous-menu :



IDE Bus Master:

Cette option active ou désactive la capacité de contrôle de bus IDE sous un environnement DOS.

OnChip IDE-1 Controller:

Cette option vous permet d'activer ou de désactiver le contrôleur IDE-1.

SATA Mode:

Cet élément détermine le mode pour ATA sériel Sur Carte.

[IDE]: ATA sériel Sur Carte sert de Mode IDE

[RAID]: ATA sériel Sur Carte sert de Mode RAID.

[AHCI]: L'ATA série sur puce est utilisé en mode AHCI (Advanced Host Controller Interface) pour de meilleures performances et une meilleure convivialité.

Remarque: L'option [RAID] n'est disponible que lorsque l'élément "OnChip Serial ATA" est programmé sur [Mode Amélioré].

On-Chip Serial ATA:

Cet élément détermine la fonction d'ATA Sériel Sur Carte.

[Désactivé]: Désactive le contrôleur ATA Sériel.

[Auto]: Permet au contrôleur ATA Sériel d'être arrangé automatiquement par le BIOS.

[Mode Combiné]: ATA Parallèle et ATA Sériel sont combinés ensemble. Supporte jusqu'à 4 drives IDE.

[Mode Amélioré]: Active ATA Parallèle et ATA Sériel. Supporte jusqu'à 6 drives IDE.

[SATA Uniquement]: SATA opère dans le mode Héritage.

Remarque: Cette option est configurable uniquement lorsque la valeur choisie pour l'option [Mode SATA] est [IDE].

Mode	Maître Canal 0 IDE	Esclave Canal 0 IDE	Maître Canal 1 IDE	Esclave Canal 1 IDE	Maître Canal 2 IDE	Esclave Canal 2 IDE	Maître Canal 3 IDE	Esclave Canal 3 IDE
Enhanced	Maître IDE1	Esclave IDE1	Sans	Sans	SATA1	SATA3	SATA2	SATA4
Combined	Maître IDE1	Esclave IDE1	SATA2	SATA4	Sans	Sans	Sans	Sans
SATA Only	SATA1	SATA3	SATA2	SATA4	Sans	Sans	Sans	Sans

Remarque: L'option [Enhanced Mode] (Mode étendu) ne prend pas en charge le système d'exploitation Windows 98/ME.

*** Mode IDE PATA :**

Cette option détermine le mode de fonction pour le connecteur "IDE1".

[Primaire] : Le connecteur "IDE1" sert de canal [Primary Master] (Maître primaire) et [Primary Slave] (Esclave primaire). Le connecteur "SATA2" et "SATA4" sert de canal [Secondary Master] (Maître secondaire) et [Secondary Slave] (Esclave secondaire). Les autres connecteurs "SATA1" et "SATA3" sont désactivés.

[Secondaire] : Le connecteur "IDE1" sert de canal [Secondary Master] (Maître secondaire) et [Secondary Slave] (Esclave secondaire). Le connecteur "SATA1" et "SATA3" sert de canal [Primary Master] (Maître primaire) et [Primary Slave] (Esclave primaire). Les autres connecteurs "SATA2" et "SATA4" sont désactivés.

Veuillez vous reporter au tableau suivant pour les relations entre les ports IDE et SATA.

Mode IDE PATA	Maître Canal 0 IDE	Esclave Canal 0 IDE	Maître Canal 1 IDE	Esclave Canal 1 IDE	Maître Canal 2 IDE	Esclave Canal 2 IDE	Maître Canal 3 IDE	Esclave Canal 3 IDE
Primary	Maître IDE1	Esclave IDE1	SATA2	SATA4	Sans	Sans	Sans	Sans
Secondary	SATA1	SATA3	Maître IDE1	Esclave IDE1	Sans	Sans	Sans	Sans

Remarque: Cette option n'est configurable que lorsque la valeur attribuée à l'option [ON-Chip Serial ATA] (ATA série sur puce) est [Combined Mode/Mode Combiné] (Mode Combiné).

✱ **Port SATA:**

Cette option affiche les différents modes pour les ports SATA.

↳ **OnChip PCI Device:**

Cliquez sur la touche<Entrer> pour entrer dans le sous-menu :

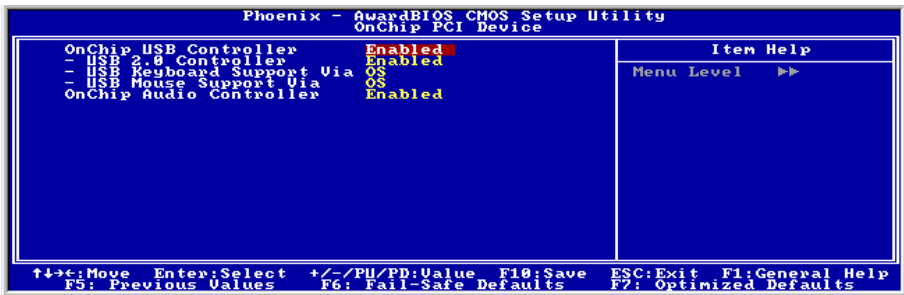

OnChip USB Controller :

Cette option permet ou invalide le contrôleur de USB.

✱ **USB 2.0 Controller:**

Cette option permet ou invalide le contrôleur de USB 2.0.

✱ **USB Keyboard Support Via:**

Cet élément vous permet de sélectionner [BIOS] pour utiliser un clavier USB dans un environnement DOS ou [OS] dans un environnement OS.

✱ **USB Mouse Support Via:**

Cet élément vous permet de sélectionner [BIOS] pour utiliser une souris USB dans un environnement DOS ou [OS] dans un environnement OS.

OnChip Audio Controller:

[Enabled]: Active le contrôleur audio sur puce.

[Disabled]: Désactive le contrôleur audio sur puce lors de l'utilisation de la carte son PCI.

↩ **SuperIO Device:**

Cliquez sur la touche <Entrer> pour entrer dans le sous-menu :

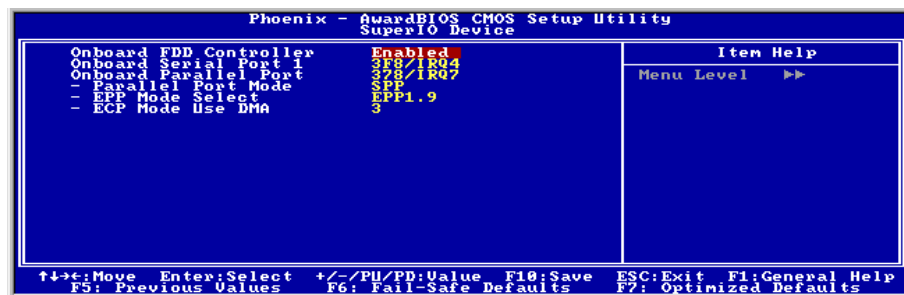
**Onboard FDD Controller :**

[Enabled]: Active le contrôleur de disquette sur carte.

[Disabled]: Désactive le contrôleur disquette sur carte.

Onboard Serial Port 1:

Cet élément détermine quelles sont les adresses E/S auxquelles le contrôleur du port série intégré peut accéder.

[Auto]: Le système sélectionne automatiquement une adresse E/S pour le port série intégré Port.

[3F8/IRQ4, 2F8/IRQ3, 3E8/IRQ4, 2E8/IRQ3]: Vous permet de sélectionner manuellement une adresse E/S pour le Port série intégré.

[Disabled]: Désactive le port série.

Onboard Parallel Port:

Cet élément spécifie l'adresse E/S utilisée par le port parallèle.

[Disabled]: Cette option empêche le port parallèle d'accéder à toute ressource système. Lorsque la valeur de cette option est réglée sur Désactivé, le port imprimante n'est pas disponible.

[378/IRQ7]: Cette option permet au port parallèle d'utiliser 378/IRQ7 comme adresse E/S de port. La plupart des ports parallèles des ordinateurs utilisent IRQ7 et le port E/S 378H comme réglage standard.

[278/IRQ5]: Cette option permet au port parallèle d'utiliser 278/IRQ5 comme adresse E/S de port.

[3BC/IRQ7]: Cette option permet au port parallèle d'utiliser 3BC/IRQ7 comme adresse E/S de port.

✱ **Parallel Port Mode:**

Cet élément spécifie le mode du port parallèle.

[Normal]: Permet l'autorisation du mode port parallèle standard.

[SPP]: (Standard Parallel Port) Permet le fonctionnement du port parallèle bidirectionnel à vitesse normale.

[EPP]: (Enhanced Parallel Port) Permet le fonctionnement du port parallèle bidirectionnel la vitesse maximale.

[ECP]: (Extended Capabilities Port) Permet le fonctionnement du port parallèle bidirectionnel à une vitesse supérieure au taux de transfert des données du mode normal.

[ECP+EPP]: Permet l'opération du port parallèle dans les modes ECP et EPP.

✱ **EPP Mode Select:**

Cette option permet de sélectionner le mode EPP.

✱ **ECP Mode Use DMA:**

Cette option permet de sélectionner le canal DMA du port parallèle.

↳ **Onboard PCI Device:**

Cliquez sur la touche<Entrer> pour entrer dans le sous-menu :



IEEE 1394 Controller: (Pour AG8 uniquement)

Cette option permet ou invalide le contrôleur de IEEE 1394.

Onboard LAN Controller:

Cette option permet ou invalide le contrôleur de réseau local.

✱ **LAN Boot ROM:**

Cette option vous permet d'utiliser la ROM d'amorçage (au lieu d'un disque dur) pour amorcer le système et accéder directement au réseau local.

3-6. Power Management Setup

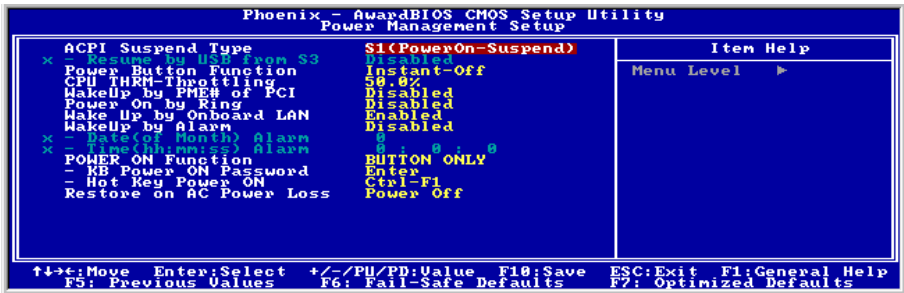

ACPI Suspend Type :

Cet élément sélectionne le type de mode Suspendre.

[S1(PowerOn-Suspend)]: Active la fonction "Suspendre Mise sous tension".

[S3(Suspend-To-RAM)]: Active la fonction "suspendre RAM".

* Resume by USB From S3:

Lorsque la valeur choisie est [Enabled] (Activé), cette option vous permet d'utiliser un périphérique USB pour réveiller un système qui se trouve dans l'état S3 (STR – Suspend To RAM). Cette option ne peut être configurée que si la valeur attribuée à l'option "ACPI Suspend Type" est [S3(STR)].

Power Button Function:

Cette option permet de sélectionner le mode de mise hors tension du système :

[Delay 4 Sec.]: Si vous appuyez sur le bouton alimentation pendant plus de 4 secondes, le système sera mis hors tension. Cela permet d'éviter de mettre le système hors tension lorsque vous touchez ou appuyez accidentellement sur le bouton alimentation.

[Instant-Off]: Si vous appuyez sur, puis relâchez immédiatement le bouton alimentation, le système est mis immédiatement hors tension.

CPU THRM-Throttling

Cette option permet de contrôler la vitesse du processeur en abaissant son alimentation normale à un certain pourcentage pendant l'état STR (Suspend To RAM).

WakeUp by PME# of PCI:

Lorsque la valeur choisie est [Enabled] (Activé), l'accès à une carte PCI ou LAN sur carte, comme par exemple une carte LAN ou un modem, provoquera le réveil du système. La carte PCI doit prendre en charge la fonction de réveil.

WakeUp by Onboard LAN:

Lorsque défini sur [Activé], vous pouvez réveiller à distance un PC en condition Soft-Off via une carte LAN supportant la fonction de réveil.

WakeUp by Alarm:

Lorsque la valeur choisie est [Enabled] (Activé), vous pouvez régler la date et l'heure auxquelles vous voulez que le PC avec arrêt logiciel soit mis sous tension dans les champs "**Date (Date d'alarme - mois) Alarm**" et "**Time (Heure d'alarme - hh:mm:ss) Alarm**". Cependant, en cas d'accès au système par un appel entrant ou par le réseau (Reprise sur appel/LAN) avant la date et l'heure définies pour cette option, le système accordera la priorité aux appels entrants ou au réseau.

* **Date (of Month) Alarm**

[0]: Cette option permet de mettre le système sous tension tous les jours à l'heure définie dans le champ "Time (Heure d'alarme - hh:mm:ss) Alarm".

[1-31]: Cette option permet de sélectionner la date à laquelle vous voulez que le système soit mis sous tension. Le système se mettra sous tension à la date définie, et à l'heure définie dans le champ "Time (Heure d'alarme - hh:mm:ss) Alarm".

* **Time (hh:mm:ss) Alarm**

Cette option permet de définir l'heure à laquelle vous voulez que le système soit mis sous tension.

POWER ON Function:

Cette option vous permet de sélectionner comment vous voulez que votre système soit mis sous tension.

[**Password**]: Utiliser un mot de passe pour mettre le système sous tension, sélectionnez cette option et appuyez sur <Entrée>. Tapez votre mot de passe. Vous pouvez taper jusqu'à 5 caractères. Tapez exactement le même mot de passe pour le confirmer, puis appuyez sur <Entrée>.

[**Hot KEY**]: Utiliser n'importe laquelle des touches de fonctions entre <F1> et <F12> pour mettre le système sous tension.

[**Mouse Left**]: Cliquer deux fois avec le bouton gauche de la souris pour mettre le système sous tension.

[**Mouse Right**]: Cliquer deux fois avec le bouton droit de la souris pour mettre le système sous tension.

[**Any KEY**]: Utiliser n'importe quelle touche du clavier pour mettre le système sous tension.

[**Button Only**]: Utiliser uniquement le bouton alimentation pour mettre le système sous tension.

[**Keyboard 98**]: Utiliser le bouton de mise sous tension sur un clavier compatible "Keyboard 98" pour mettre le système sous tension.

Remarque: Pour activer la fonction "Allumage", le guide de réveil de [PS2-PWR1], [USB-PWR1], [USB-PWR2] doit être programmé en position [Activé]. Veuillez consulter la configuration du "Guide de Réveil" [PS2-PWR1], [USB-PWR1] et [USB-PWR2] dans la section 2-4, chapitre 2.

La fonction de réveil par la souris ne peut être utilisée qu'avec une souris PS/2, pas avec un souris sur port COM ou sur port USB. Certaines souris PS/2 ne peuvent pas réveiller le système en raison de problèmes de compatibilité. Si votre clavier est d'un modèle trop ancien, il ne pourra pas non plus être utilisé pour mettre le système sous tension.

*** KB Power ON Password:**

Cette option permet de définir le mot de passe requis pour mettre votre ordinateur sous tension.

Remarque: N'oubliez pas votre mot de passe, sinon vous devrez effacer le contenu de la CMOS et redéfinir tous les paramètres pour pouvoir réutiliser cette fonction.

*** Hot Key Power ON:**

Cette option permet de mettre le système sous tension en appuyant en même temps sur la touche <Ctrl> et sur l'une des touches de fonction (<F1> ~ <F12>).

Restore On AC Power Loss:

Cette option permet de sélectionner la mesure prise par le système en cas de défaillance de l'alimentation secteur.

[Power Off]: Lorsque le courant revient après une défaillance de l'alimentation secteur, le système reste hors tension. Vous devez appuyer sur le bouton Alimentation pour remettre le système sous tension.

[Power On]: Lorsque le courant revient après une défaillance de l'alimentation secteur, le système est automatiquement remis sous tension.

[Last State]: Lorsque le courant revient après une défaillance de l'alimentation secteur, le système retourne dans l'état dans lequel il se trouvait au moment de la défaillance de l'alimentation. Si le système était hors tension lorsque la défaillance de l'alimentation secteur s'est produite, le système reste hors tension lorsque le courant revient. Si le système était sous tension lorsque la défaillance de l'alimentation s'est produite, le système est remis sous tension lorsque le courant revient.

3-7. PnP/PCI Configurations



Resources Controlled By:

Cette option permet de configurer tous les périphériques d'amorçage et compatibles Plug-and-Play.

[Auto(ESCD)]: Le système détectera automatiquement les paramètres.

[Manual]: Choisissez les ressources ISQ spécifiques dans le menu "Ressources IRQ".

* IRQ Resources:

Cliquez sur la touche<Entrer> pour entrer dans le sous-menu :

Cette option permet d'attribuer aux interruptions système soit la valeur [PCI Device] (Périphérique PCI), soit la valeur [Reserved] (Réservé).



PCI/VGA Palette Snoop:

Cette option permet de déterminer si les cartes MPEG ISA/VESA VGA peuvent ou non fonctionner avec PCI/VGA.

[Enabled]: Les cartes MPEG ISA/VESA VGA fonctionnent avec PCI/VGA.

[Disabled]: Les cartes MPEG ISA/VESA VGA ne fonctionnent pas avec PCI/VGA.

PIRQ 1 Use IRQ No. ~PIRQ 8 Use IRQ No.:

Cet élément spécifie manuellement ou automatiquement le numéro IRQ des périphériques installés dans les fentes PCI.

Pour les relations entre la disposition matérielle des PIRQ (signaux provenant du chipset ICH), INT# (signaux IRQ des slots PCI) et les périphériques, veuillez vous référer au tableau ci-dessous:

SIGNAUX	PCI EXP1	LAN	PCI-EX1	PCI-EX2	PCI-EX3	PCI-1	PCI-2	IEEE-1394
PIRQ_1 Assignment	INT A	INT A	INT A	INT B	INT C	INT F	INT G	INT B
PIRQ_2 Assignment		INT B				INT G	INT F	INT C
PIRQ_3 Assignment		INT C				INT H	INT E	INT D
PIRQ_4 Assignment		INT D				INT E	INT H	INT A
PIRQ_5 Assignment								
PIRQ_6 Assignment								
PIRQ_7 Assignment								
PIRQ_8 Assignment								

3-8. Load Fail-Safe Defaults

Cette option charge les valeurs du BIOS par défaut pour le fonctionnement minimal le plus stable possible du système.

3-9. Load Optimized Defaults

Cette option charge les valeurs du BIOS par défaut qui sont les réglages d'usine pour un fonctionnement optimal du système.

3-10. Set Password

Cette option protège la configuration BIOS ou restreint l'accès à l'ordinateur lui-même.

3-11. Save & Exit Setup

Cette option enregistre vos sélections et quitte le menu de configuration du BIOS.

3-12. Exit Without Saving

Cette option quitte le menu de configuration du BIOS sans enregistrer aucun changement.

Appendice A. Installation des Pilotes Intel Chipset

Remarque: Veuillez installer ce pilote Intel chipset en premier, juste après avoir installé le système d'exploitation Windows.

Les procédures d'installation et captures d'écran présentes dans cette section sont basées sur le système d'exploitation Windows XP. Pour ce qui concerne les autres systèmes d'exploitation, veuillez suivre leurs instructions à l'écran respectivement.

Insérez le CD contenant le pilote et l'utilitaire dans le lecteur de CD-ROM, il doit exécuter automatiquement le programme d'installation. Dans le cas contraire, double-cliquez sur le fichier exécutable dans le répertoire principal du CD pour accéder au menu d'installation.

Une fois que vous serez entré dans le menu d'installation, déplacez votre curseur sur l'onglet [Pilote]. Cliquez sur [Intel Chipset Software Utility]. L'écran suivant apparaîtra.

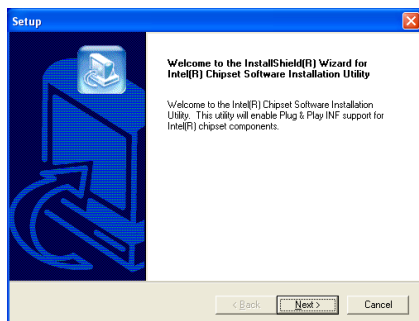

1. Cliquez sur [Suivant].

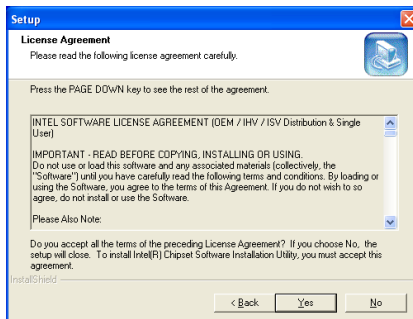

2. Cliquez sur [Oui].

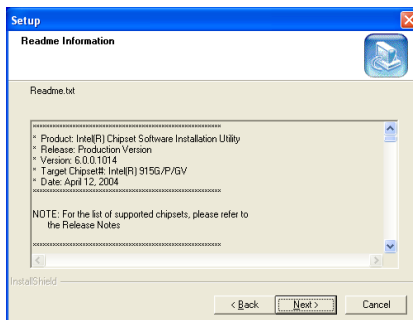

3. Cliquez sur [Suivant].

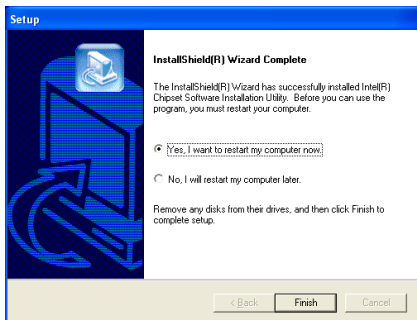

4. Choisissez [Oui, Je veux redémarrer mon ordinateur maintenant] et cliquez sur [Terminer] pour finir l'installation.

Appendice B. Installation de l'Utilitaire Intel Application Accelerator RAID

Les procédures d'installation et captures d'écran présentes dans cette section sont basées sur le système d'exploitation Windows XP. Pour ce qui concerne les autres systèmes d'exploitation, veuillez suivre leurs instructions à l'écran respectivement.

Insérez le CD contenant le pilote et l'utilitaire dans le lecteur de CD-ROM, il doit exécuter automatiquement le programme d'installation. Dans le cas contraire, double-cliquez sur le fichier exécutable dans le répertoire principal du CD pour accéder au menu d'installation.

Une fois que vous serez entré dans le menu d'installation, déplacez votre curseur sur l'onglet [Pilote]. Cliquez sur [Intel Application Accelerator RAID]. L'écran suivant apparaîtra.

Remarque: Pour installer ce programme, vous devez tout d'abord activer l'élément "fonction RAID" dans le menu BIOS de "OnChip Serial ATA Mode".

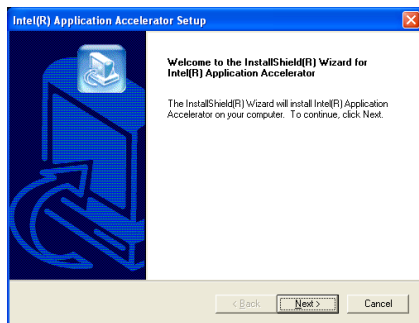

1. Cliquez sur [Suivant].

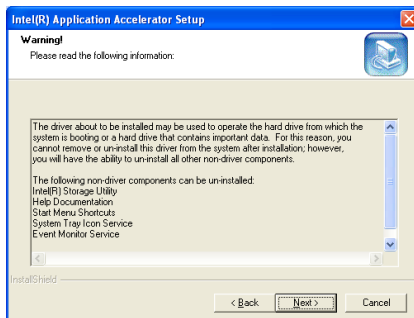

2. Cliquez sur [Suivant].

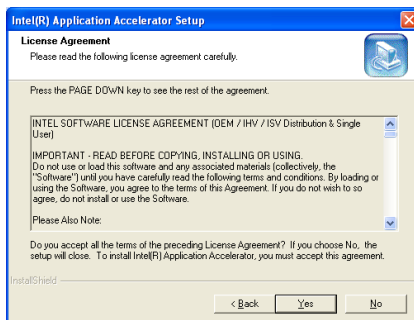

3. Cliquez [Oui].

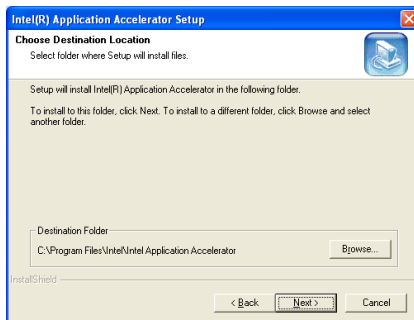

4. Cliquez sur [Suivant].

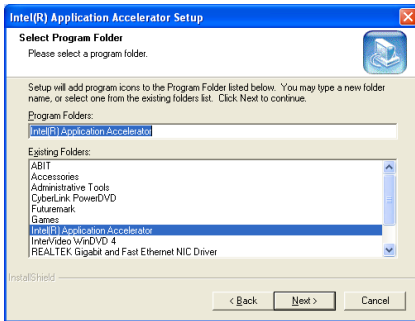

5. Cliquez sur [Suivant].



6. Cliquez sur [Continue Anyway] (Continuer de toute façon) pour continuer.

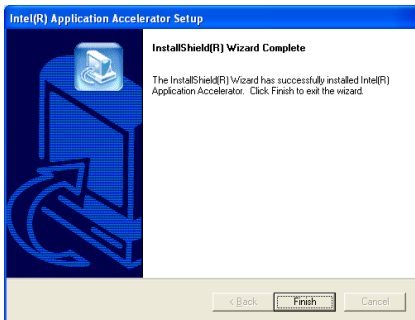

7. Cliquez sur [Terminer] pour finir l'installation.

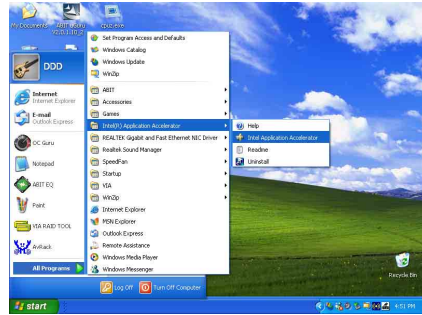

8. Pour exécuter "Intel Storage Utility" (Utilitaire de stockage Intel), cliquez sur [Démarrer] → [Tous les programmes] → [Intel(R) Application Accelerator] → [Intel Application Accelerator].

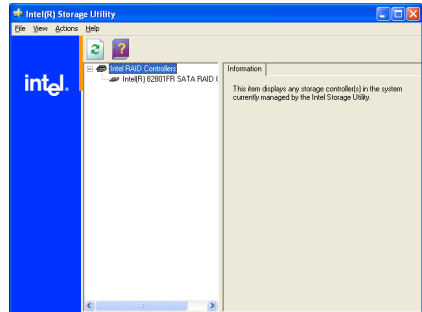

9. Il s'agit du menu de configuration „Intel Storage Utility”. Cliquez sur le menu “Help” (Aide) pour de plus amples informations.

Appendice C. Installation des Pilotes Audio

Les procédures d'installation et captures d'écran présentes dans cette section sont basées sur le système d'exploitation Windows XP. Pour ce qui concerne les autres systèmes d'exploitation, veuillez suivre leurs instructions à l'écran respectivement.

Insérez le CD contenant le pilote et l'utilitaire dans le lecteur de CD-ROM, il doit exécuter automatiquement le programme d'installation. Dans le cas contraire, double-cliquez sur le fichier exécutable dans le répertoire principal du CD pour accéder au menu d'installation.

Une fois que vous serez entré dans le menu d'installation, déplacez votre curseur sur l'onglet [Pilote]. Cliquez sur [Audio Driver]. L'écran suivant apparaîtra.

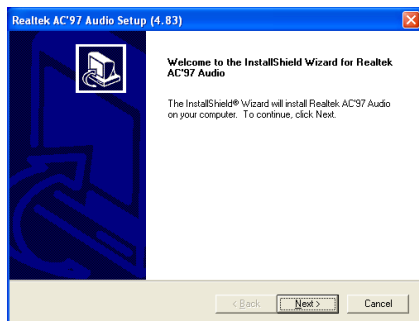

1. Cliquez sur [Suivant].

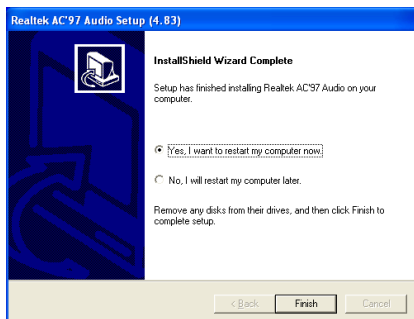

2. Choisissez [Oui, Je veux redémarrer mon ordinateur maintenant] et cliquez sur [Terminer] pour finir l'installation.

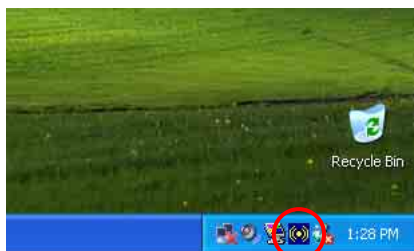

3. Une fois le système restauré, une icône de raccourci apparaîtra au coin droit de la barre de tâches.



Appendice D. Installation des Pilotes LAN

Les procédures d'installation et captures d'écran présentes dans cette section sont basées sur le système d'exploitation Windows XP. Pour ce qui concerne les autres systèmes d'exploitation, veuillez suivre leurs instructions à l'écran respectivement.

Insérez le CD contenant le pilote et l'utilitaire dans le lecteur de CD-ROM, il doit exécuter automatiquement le programme d'installation. Dans le cas contraire, double-cliquez sur le fichier exécutable dans le répertoire principal du CD pour accéder au menu d'installation.

Une fois que vous serez entré dans le menu d'installation, déplacez votre curseur sur l'onglet [Pilote]. Cliquez sur [LAN Driver]. L'écran suivant apparaîtra.

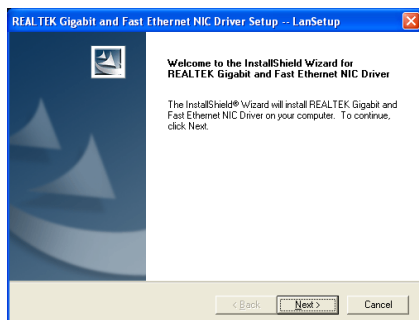

1. Cliquez sur [Suivant].

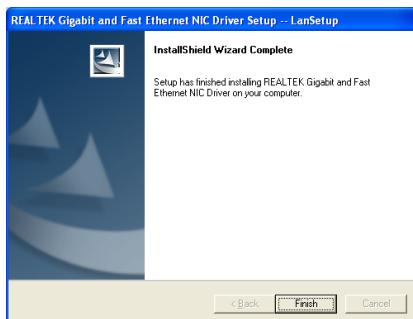

2. Cliquez sur [Terminer] pour finir l'installation.



Appendice E. Installation des Pilotes USB 2.0

Remarque: L'installation pour le pilote USB 2.0 pour Windows XP ou Windows 2000 est actuellement disponible par mise à jour du dernier Service Pack à partir du site web de Microsoft.



Appendice F. Installer l'utilitaire μ Guru ABIT

Les procédures d'installation et captures d'écran présentes dans cette section sont basées sur le système d'exploitation Windows XP. Pour ce qui concerne les autres systèmes d'exploitation, veuillez suivre leurs instructions à l'écran respectivement.

Insérez le CD contenant le pilote et l'utilitaire dans le lecteur de CD-ROM, il doit exécuter automatiquement le programme d'installation. Dans le cas contraire, double-cliquez sur le fichier exécutable dans le répertoire principal du CD pour accéder au menu d'installation.

Une fois que vous serez entré dans le menu d'installation, déplacez votre curseur sur l'onglet [ABIT Utility]. Cliquez sur [ABIT uGuru]. L'écran suivant apparaîtra.

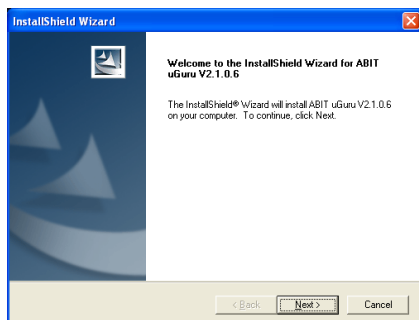

1. Cliquez sur [Suivant].

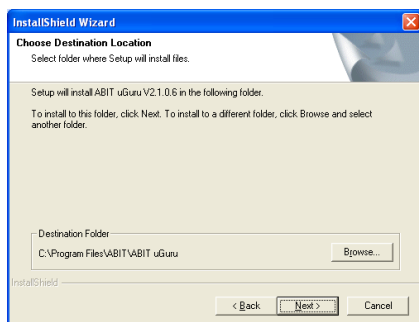

2. Cliquez sur [Suivant].

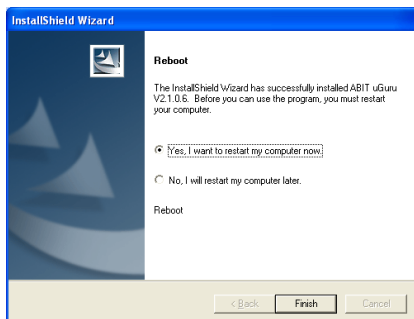

3. Choisissez [Oui, Je veux redémarrer mon ordinateur maintenant] et cliquez sur [Terminer] pour finir l'installation.



Appendice G. Définition des codes POST

Définition des codes POST AWARD:

POST (hex)	Description
CF	Test des fonctionnalités de Lecture/Ecriture de la CMOS
C0	Initialisation du chipset en avance: -Désactive la shadow RAM -Désactive le cache niveau 2 (socket 7 ou inférieur) -Programme les données du registre de base du chipset
C1	Détection de la mémoire -Détection automatique de la taille, du type et de l'ECC de la DRAM -Détection automatique du cache niveau 2 (socket 7 ou inférieur)
C3	Etend le code compressé du BIOS à la DRAM
C5	Déclenche le chipset hook pour copier le BIOS vers la shadow RAM E000 & F000
01	Etend les codes Xgroup situés à l'adresse physique 1000:0
03	Interrupteur initial Superio Early Init
05	1. Ecran vide 2. Témoin d'effacement des erreurs de la CMOS
07	1. Efface l'interface 8042 2. Initialise le test autonome 8042
08	1. Teste le contrôleur de clavier spécifique pour les puces Super E/S Winbond 977 series 2. Active l'interface clavier
0A	1. Désactive l'interface souris PS/2 (optionnelle) 2. Détecte automatiquement les ports clavier et souris à la suite d'une bascule port et interface (optionnel) 3. Réinitialise le clavier pour les puces Super E/S Winbond 977 series
0E	Teste le segment shadow F000h pour voir s'il peut être lu ou écrit. Si le test échoue, émission d'un bip continu par le haut-parleur.
10	Détecte automatiquement le type de flash pour charger les codes adaptés de Lecture/Ecriture flash dans la zone d'exécution en F000 pour le support ESCD & DMI
12	Utilise l'algorithme 1's pour vérifier l'interface du circuit de la CMOS. Règle également l'état d'alimentation de l'horloge en temps réel, puis vérifie l'override
14	Programme les valeurs par défaut dans le chipset. Les valeurs par défaut du chipset sont MODBINable par les clients OEM
16	Générateur d'horloge initiale sur carte si Early_Init_Onboard_Generator est défini. Voir aussi POST 26.
18	Détecte les informations relatives au processeur y compris la marque, le type SMI (Cyrix ou Intel) et le niveau du processeur (586 ou 686)
1B	Tableau des vecteurs d'interruption initiaux. Si rien de particulier n'est spécifié, toutes les interruptions matérielles sont dirigées vers SPURIOUS_INT_HDLR & les interruptions logicielles vers SPURIOUS_soft_HDLR.
1D	Interrupteur initial EARLY_PM_INIT
1F	Charge la matrice du clavier (plate-forme d'ordinateur portable)
21	Initialisation HPM (plate-forme d'ordinateur portable)
23	1. Contrôler la validité de la valeur RTC : p.ex. une valeur de 5Ah est une valeur non valide pour RTC minute. 2. Charger les paramètres CMOS dans la pile BIOS. Si le total de contrôle CMOS échoue, utiliser à la place la valeur par défaut.

24	Préparer la mappe des ressources BIOS pour l'utilisation de PCI et PnP. Si l'ESCD est valable, tenez compte des informations d'ancienne version d'ESCD.
25	Initialisation PCI avancée : -Enumérer le numéro de bus PCI. -Affecter la mémoire et les ressource E/S -Rechercher un périphérique VGA valable et VGA BIOS, et le placer dans C000:0
26	1. Si Early_Init_Onboard_Generator n'est pas défini, initialisation du générateur d'horloge sur carte. Désactiver les ressources d'horloge correspondantes pour les emplacements PCI & DIMM vides. 2. Initialisation PWM sur carte 3. Initialisation des périphériques moniteur de matériel sur carte
27	Initialise le buffer INT 09
29	1. Programme MTRR interne UC (P6 & PII) pour adresse mémoire 0-640K. 2. Initialiser l' APIC pour UC de classe Pentium. 3. Programmer le chipset initial en fonction de la configuration CMOS. Exemple : contrôleur IDE sur carte. 4. Mesurer la vitesse de l'UC.
2B	Invoquer BIOS Vidéo
2D	1. Initialiser la police des langues en deux octets (optionnel) 2. Afficher les informations sur l'OSD, avec titre Award, type d'UC, vitesse de l'UC, logo plein écran.
33	Réinitialiser clavier si Early_Reset_KB est défini, p.ex. puces Super E/S série Winbond 977. Voir aussi POST 63.
35	Tester Canal DMA 0
37	Tester Canal DMA 1.
39	Tester registres de page DMA.
3C	Teste 8254
3E	Teste les bits du masque d'interruption 8259 pour le canal 1
40	Teste les bits du masque d'interruption 8259 pour le canal 2
43	Teste la fonctionnalité 8259
47	Initialise le slot EISA
49	1. Calcule le total de la mémoire en testant le dernier double mot de chaque page à 64K 2. Programme l'attribution des écritures pour processeurs K5 d'AMD
4E	1. Programme le MTRR du processeur M1 2. Initialise la cache niveau 2 pour les processeurs de classe P6 et programme le processeur en accord avec des limites de cache appropriées 3. Initialise l'APIC pour les processeurs de classe P6 4. Sur plate-forme MP, règle les limites du cache aux valeurs inférieures au cas où les limites de cache entre chaque processeur sont différentes
50	Initialise l'USB
52	Teste toutes les mémoires (efface toutes les mémoires étendues à 0)
53	Effacer le mot de passe en fonction du cavalier matériel (optionnel)
55	Affiche le nombre de processeurs (plate-forme fonctionnant avec multiprocesseurs)
57	Affiche le logo PnP Initialisation anticipée ISA PnP -Assigne le CSN à chaque périphérique compatible ISA PnP
59	Initialise le code Anti-Virus Trend combiné
5B	(Caractéristique optionnelle) Affiche le message d'accès à l'AWDFLASH.EXE depuis la disquette (optionnelle)
5D	1. Initialiser Init_Onboard_Super_IO 2. Initialiser Init Onboard AUDIO
60	Bon pour accéder à l'utilitaire de Setup; i.e. les utilisateurs peuvent accéder à l'utilitaire de

	réglage de la CMOS sans avoir à attendre jusqu'au POST
63	Réinitialiser clavier si Early Reset KB n'est pas défini
65	Initialise la Souris PS/2
67	Prépare les informations relatives à la taille mémoire pour les appels de fonctions: INT 15h ax=E820h
69	Passe en cache niveau 2
6B	Programme les registres du chipset en fonction des items décrits dans le tableau de Réglage & Configuration Automatique
6D	1. Assigne les ressources à tous les périphériques compatibles ISA PnP 2. Assigne automatiquement les ports aux ports COM intégrés si l'item correspondant dans le Setup est réglé sur "AUTO"
6F	1. Initialise le contrôleur de disquette 2. Règle les champs correspondants au lecteur de disquettes sur 40:matériel
75	Détecte et installe tous les périphériques IDE: Disque dur, LS120, ZIP, CDROM ...
76	(Caractéristique optionnelle) Accès à l'AWDFLASH.EXE lorsque: -l'AWDFLASH est détecté dans le lecteur de disquette -les touches ALT+F2 sont pressées
77	Détecte les ports série et les ports parallèle.
7A	Détecte et installe le coprocesseur
7C	Initialiser la protection en écriture du disque dur
7F	Revient en mode texte si le logo à plein écran est supporté -Si des erreurs se produisent, effectue un compte rendu des erreurs et attend une pression sur les touches -Si aucune erreur ne s'est produite ou si la touche F1 est pressée pour continuer: Efface le logo personnalisé ou le logo EPA
E8POST.ASM démarre	
82	1. Active la gestion d'énergie pour le chipset 2. Récupère le fond de texte utilisé par le logo EPA (pas pour le logo en plein écran) 3. Si un mot de passe a été créé, demande le mot de passe
83	Enregistre toutes les données de la pile vers la CMOS
84	Initialise les périphériques de démarrage compatibles ISA PnP
85	1. Initialisation finale USB 2. Rebasculer l'écran en mode texte
87	NET PC : Construire la structure SYSID
89	1. Affecter les IRQ aux périphériques PCI 2. Configurer la table ACPI en haut de la mémoire.
8B	1. Invoquer toutes les ROM de carte ISA 2. Invoquer toutes les ROM PCI (à l'exception de VGA)
8D	1. Activer/Désactiver le contrôle de parité en fonction de la configuration CMOS 2. Initialisation APM
8F	Supprimer bruit des IRQ
93	Lit les informations relatives au secteur de démarrage du disque dur pour le code Anti-Virus Trend
94	1. Activer le cache L2 2. Programmer l'économie en lumière du jour 3. Programmer la vitesse d'amorçage 4. Initialisation finale du chipset. 5. Initialisation finale de la gestion de l'alimentation 6. Effacer l'écran et afficher le tableau de résumé 7. Programmer l'allocation d'écriture K6 8. Programmer la combinaison d'écriture P6

95	Mise à jour LED clavier et vitesse répétition
96	1. Construit le tableau MP 2. Construit et met à jour l'ESCD 3. Règle le siècle de la CMOS à 20h ou 19h 4. Charge l'heure de la CMOS vers le minuteur DOS 5. Construit la table de routage MSIRQ
FF	Tentative de démarrage (INT 19h)

Définition des codes POST AC2003:

POST (hex)	Description
Séquence de mise sous tension	
8.1.	Lancer la séquence de mise sous tension
8.2.	Activer l'alimentation électrique ATX.
8.3.	Alimentation électrique ATX. prête
8.4.	Tension DDR prête
8.5.	Configuration PWM pour tension du tore de l'UC
8.6.	Assertion PWM pour tension du tore de l'UC
8.7.	Contrôler la tension de tore de l'UC
8.8.	Tension tore de l'UC prête
8.9.	IC générateur d'horloge initiale
8.A.	Tension chipset North Bridge prête
8.B.	Tension AGP prête
8.C.	Tension 3VDUAL prête
8.D.	Tension 2,5 V VDDA prête
8.D.	Tension GMCHVTT prête
8.E.	Contrôler la vitesse du ventilateur de l'UC
8.F.	Assertion toutes alimentations prêtes
9.0.	Terminer le processus d'initialisation uGuru AWARD BIOS prend en charge la tâche d'amorçage
Séquence de mise hors tension	
9.1.	Lancement de la séquence de mise hors tension
9.2.	Dé-Assertion toutes alimentations
9.3.	Dé-Assertion mise sous tension
9.4.	Dé-Assertion alimentation bus LDT
9.5.	Dé-Assertion PWM pour tension tore UC
9.6.	Dé-Assertion tension tore UC
9.7.	Contrôler la tension de tore de l'UC
9.8.	Dé-Assertion vers alimentation électrique ATX.
9.9.	Fin de la séquence mise hors tension
Autres	
F.0.	Bouton de réinitialisation
F.1.	Réinitialisation SoftMenu
F.2.	Délai de séquence de mise sous tension
F.3.	Délai de séquence de mise hors tension

Remarque: La virgule décimale s'allume lors de l'exécution de l'action POST AC2003.

Appendice H. Assistance Technique

Q & R:

Q: Faut-il que je nettoie les données du CMOS avant d'installer une nouvelle carte mère dans mon système?

R: Oui, nous vous recommandons fortement de nettoyer les données du CMOS avant d'installer une nouvelle carte mère. Veuillez déplacer le cavalier du CMOS de sa position par défaut 1-2 vers la position 2-3 pendant quelques secondes avant de la remettre à sa position originale. Quand vous démarrez votre système pour la première fois, suivez les instructions du manuel de l'utilisateur pour charger les valeurs optimales par défaut.

Q: Si mon système plante durant la mise à jour du BIOS ou si je me trompe de configuration pour mon CPU, que dois-je faire?

R: Dans les deux cas, veuillez toujours nettoyer les données du CMOS avant de démarrer votre système.

Q: Pourquoi le système ne parvient-il pas à redémarrer après une mise hors tension mécanique ?

R: Veuillez patienter 30 secondes après chaque mise hors tension/sous tension mécanique.

Q. Après avoir essayé un over-clocking ou des définitions non-standards dans le BIOS, le système n'arrive pas à se lancer et rien n'est affiché sur l'écran. La carte-mère est-elle morte? Ai-je besoin de la renvoyer à l'endroit de l'achat? ou dois-je effectuer une procédure RMA ?

R: Un changement de certaines des définitions sur un over-clocking ou un état non-standard n'endommage pas la carte-mère de façon permanente. Nous vous conseillons de suivre les trois méthodes de dépannage ci-dessous pour décharger les données CMOS et restaurer l'état par défaut du matériel. Cela permettra à la carte-mère de travailler de nouveau; vous n'avez donc pas besoin de renvoyer votre carte-mère à l'endroit où vous l'avez acheté ni d'effectuer une procédure RMA.

1. Eteignez l'unité du circuit électrique puis rallumez après une minute. S'il n'y a pas de bouton, enlevez le cordon électrique pendant une minute et rebranchez-le.

Pressez la touche <Insérer> sur le clavier sans le relâcher, puis pressez le bouton d'allumage pour lancer le système. Si cela fonctionne, desserrez la touche <Insérer> ainsi que la touche pour passer dans la page de programmation du BIOS pour effectuer les définitions correctes.

Si cela ne marche toujours pas, répétez trois fois l'Etape 1 ou essayez l'Etape 2.

2. Eteignez l'unité du circuit électrique ou débranchez le cordon électrique, puis ouvrez le châssis. Il y a un cavalier CCMOS près de la pile. Changez la position du cavalier depuis le défaut 1-2 vers 2-3 pendant une minute pour décharger les données CMOS, puis remettez sur le défaut 1-2.

Refermez le châssis et rallumez l'unité du circuit électrique ou branchez le cordon électrique. Pressez le bouton d'allumage pour lancer le système. Si cela fonctionne, pressez la touche la touche pour passer dans la page de programmation du BIOS afin d'effectuer les définitions correctes.

Si cela ne marche pas, essayez l'Etape 3.

3. Selon la même procédure que l'Etape 2, débranchez les connecteurs électriques ATX depuis la carte-mère et enlevez la pile de la carte-mère durant le déchargement du CMOS.

Q: Comment puis j'obtenir une réponse rapide à ma requête de support technique?

R: Assurez vous le suivre le formulaire guide présent dans la section "Formulaire de Support Technique" de ce manuel.

Dans le but d'aider notre personnel du support technique à rapidement identifier le problème de votre carte mère et à vous répondre le plus rapidement possible et le plus efficacement possible, avant de remplir le formulaire de support technique, veuillez éliminer tout périphérique n'étant pas lié au problème et indiquer sur le formulaire les périphériques clés. Faxez ce formulaire à votre revendeur ou à votre distributeur dans le but de bénéficier de notre support technique. (Vous pouvez vous référer aux exemples donnés plus bas)

Exemple 1:

Avec un système incluant: Carte mère (avec CPU, DRAM, COAST...) HDD, CD-ROM, FDD, CARTE VGA, CARTE MPEG, CARTE SCSI, CARTE SON, etc. Une fois le système assemblé, si vous ne pouvez pas démarrer, vérifiez les composants clés de votre système en utilisant la procédure décrite plus bas. Dans un premier temps, enlevez toutes les cartes exceptées la carte VGA, et essayez de redémarrer.

Si vous ne pouvez toujours pas démarrer: Essayez d'installer une autre marque/modèle de carte VGA et regardez si le système démarre. Si ce n'est toujours pas le cas, notez le modèle de la carte VGA, le modèle de la carte mère, le numéro d'identification du BIOS, le CPU sur le formulaire du support technique et décrivez le problème dans l'espace réservé à cet effet.

Si vous pouvez démarrer: Réinsérez toutes les cartes d'interface que vous aviez enlevées une par une et essayez de démarrer à chaque fois que vous remettez une carte, jusqu'à ce que le système ne redémarre plus encore une fois. Gardez la carte VGA et la carte d'interface qui cause le problème sur la carte mère, enlevez toutes autres cartes ou périphériques, et redémarrez encore une fois. Si vous ne pouvez toujours pas démarrer, notez les informations liées aux deux cartes restantes dans l'espace Add-On Card, et n'oubliez pas de mentionner le modèle de la carte mère, la version, le numéro d'identification du BIOS, CPU (référez-vous aux instructions principales), et donnez une description du problème.

Exemple 2:

Avec un système incluant la carte mère, (avec le CPU, DRAM, COAST...) HDD, CD-ROM, FDD, CARTE VGA, CARTE RESEAU, CARTE MPEG, CARTE SCSI, CARTE SON, après assemblage de tout cela et après avoir installé le pilote de la carte son, quand vous redémarrez l'ordinateur, ce dernier se réinitialise tout seul. Ce problème peut être causé par les pilotes de la carte son. Durant le démarrage du DOS ... Procédure, appuyez sur la touche SHIFT (BY-PASS), pour passer le CONFIG.SYS et l'AUTOEXEC.BAT; éditez le CONFIG.SYS avec un éditeur de texte, et devant la ligne de fonction qui charge le pilote de la carte son, ajoutez une remarque REM, dans le but de désactiver le chargement de ce pilote. Regardez l'exemple plus bas.

```
CONFIG.SYS:
DEVICE=C:\DOS\HIMEM.SYS
DEVICE=C:\DOS\EMM386.EXE HIGHSCAN
DOS=HIGH, UMB
FILES=40
BUFFERS=36
REM DEVICEHIGH=C:\PLUGPLAY\DWCFGMG.SYS
LASTDRIVE=Z
```

Redémarrez le système. Si le système démarre sans problème, vous pouvez être sûr que le pilote de la carte son était en cause. Notez les informations concernant la carte son, le modèle de la carte mère, le numéro d'identification du BIOS sur le formulaire du support technique (référez-vous aux instructions principales) et décrivez le problème dans l'espace prévu à cet effet.

Nous vous montrerons comment remplir ce "Formulaire de Support Technique".

Recommandations principales...

Pour remplir-le ‘Formulaire d’Assistance Technique’, reportez-vous aux recommandations principales décrites pas à pas ci-après:

- MODELE:** Notez le numéro du modèle se trouvant dans votre manuel d'utilisateur.
Exemple: AG8, AG8-V
- Le numéro du modèle de la carte mère (REV):** Notez le numéro du modèle de la carte mère étiquetée de la manière ‘REV: *. **’.
Exemple: REV: 1.02

- L'identification du BIOS et le numéro de la pièce:** Lisez les messages s'affichant sur l'écran.

- DRIVER REV:** Notez le numéro de version du pilote indiqué sur la disquette de driver (s'il y en a) en tant que ‘Release *. **’.

Exemple:

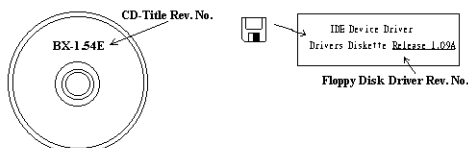

- SYSTEME**

D'EXPLOITATION/APPLICATIONS UTILISEES: Indiquez le système d'exploitation et les applications que vous utilisez sur le système.

Exemple: MS-DOS® 6.22, Windows® 95, Windows® NT...

- MICROPROCESSEUR:** Indiquez la marque et la vitesse (MHz) de votre microprocesseur.
Exemple: (A) Dans la zone ‘Marque’, écrivez ‘Intel’; dans celle de ‘Spécifications’, écrivez ‘Pentium® 4 1.9GHz’.
- ISQUE DUR:** Indiquez la marque et les spécifications de votre HDD(s), spécifiez si le HDD utilise IDE1 ou IDE2. Si vous connaissez la capacité de disque, indiquez la et cochez (“✓”) “”; au cas où vous ne donneriez aucune indication sur ce point, nous considérons que votre HDD est du “IDE1” Master.

Exemple: Dans la zone ‘HDD’, cochez le carré; dans la zone ‘Marque’, écrivez ‘Seagate’; dans la zone ‘Spécifications’, écrivez ‘ST31621A (1.6GB)’.

- CD-ROM Drive:** Indiquez la marque et les spécifications de votre CD-ROM drive, spécifiez s'il utilise du type de IDE1 ou IDE2, et cochez (“✓”) “”; au cas où vous ne donneriez aucune indication, nous considérons que votre CD-ROM est du type de “IDE2” Master.

Exemple: Dans la zone ‘CD-ROM drive’, cochez le carré; dans la zone ‘Marque’, écrivez ‘Mitsumi’; dans la zone ‘Spécifications’, écrivez ‘FX-400D’.

- System Memory (DDR SDRAM):** Indiquez la marque et les spécifications (DDR DIMM) de votre mémoire système. Tels: Densité (**Density**), Description (**Description**), Composants du Module (**Module Components**), Numéro de pièce du Module (**Module Part Number**), Délai de Latence (**CAS Latency**), Vitesse en MHz (**Speed**). Par exemple:

Dans l'espace Marque, inscrivez ‘Micron’, dans la zone spécifications inscrivez:

Density: 128MB, **Description:** SS 16 Megx72 2.5V ECC Gold, **Module Components:** (9) 16 Megx 8, **Module Part Number:** MT9VDDT1672AG, **CAS Latency:** 2, **Speed (MHz):** 200 MHz.

Merci de nous donner des informations détaillées sur votre module de DDR SDRAM, cela nous aidera à simuler le problème que vous avez rencontré.

- CARTE ENFICHABLE:** Indiquez les cartes enfichables dont vous êtes absolument sûr qu'elles ont un lien avec le problème.

Si vous ne pouvez pas identifier le problème initial, indiquez toutes les cartes enfichables qui ont été insérées dans votre système.

Remarque: Termes entre “* ” sont absolument nécessaires.



Formulaire d'assistance technique

Company Name:

Phone Number:

Contact Person:

Fax Number:

E-mail Address:

Model	*	BIOS ID #	*
Motherboard Model No.		DRIVER REV	
OS/Application	*		
Hardware Name	Brand	Specifications	
CPU	*		
HDD	<input type="checkbox"/> IDE1 <input type="checkbox"/> IDE2		
CD-ROM-Drive	<input type="checkbox"/> IDE1 <input type="checkbox"/> IDE2		
System Memory (DRAM)			
ADD-ON CARD			

Problem Description:



Appendice I. Comment Obtenir un Support Technique

(A partir de notre site Web) <http://www.abit.com.tw>

(Aux Etats-Unis) <http://www.abit-usa.com>

(En Europe) <http://www.abit.nl>

Merci d'avoir choisi des produits ABIT. ABIT vend ses produits à travers des distributeurs, revendeurs et intégrateurs système, nous ne vendons pas directement aux utilisateurs finaux. Avant de nous envoyer des Emails pour obtenir un support technique, vous devriez contacter votre revendeur, distributeur ou intégrateur système. Ce sont ces derniers qui vous ont vendu les produits et par conséquent sont les mieux placés pour savoir ce qui peut être fait. La qualité de leurs services est aussi une bonne référence pour vos futurs achats.

Nous considérons chaque consommateur et désirons fournir le meilleur service pour chacun d'entre eux. Fournir un service rapide est notre première priorité. Cependant, nous recevons énormément de coups de fil ainsi qu'une grande quantité d'emails provenant du monde entier. Actuellement, il nous est impossible de répondre à chaque requête individuelle. De ce fait, il se peut que vous ne receviez pas de réponse à votre email.

Nous avons effectué plusieurs tests de compatibilité et de stabilité pour nous assurer de la qualité de nos produits. Si vous avez besoin d'un support technique ou d'un service, veuillez s'il vous plaît prendre en compte les contraintes que nous subissons et **de toujours contacter en premier lieu votre revendeur.**

Pour un service rapide, nous vous recommandons de suivre la procédure décrite plus bas avant de nous contacter. Avec votre aide, nous pourrons atteindre notre but qui est de fournir le meilleur service **au plus grand nombre de consommateurs de produits ABIT:**

1. **Lisez votre manuel.** Cela paraît simple mais nous avons porté une attention particulière pour produire un manuel simple, clair et concis. Ce dernier contient énormément d'informations non liées seulement à votre carte mère. Le CD-ROM inclus avec votre carte contient le manuel ainsi que des pilotes. Si vous n'avez aucun des deux, vous pouvez aller dans l'aire Program Download de notre site Web ou sur notre serveur FTP.
2. **Téléchargez le dernier BIOS, pilotes ou logiciels.** Veuillez aller dans l'aire de téléchargement de notre site Web pour vérifier que vous avez bien la dernière version de BIOS. Les BIOS sont développés de façon régulière pour régler des problèmes ou des incompatibilités. **De même, assurez-vous d'avoir les dernières versions de pilotes pour vos périphériques!**
3. **Lisez le guide des termes techniques du site ABIT ainsi que les FAQ.** Nous essayons actuellement d'enrichir notre section FAQ d'informations pour le rendre encore plus utile. Si vous avez des suggestions, n'hésitez pas à nous le faire savoir. Pour les sujets brûlants, veuillez lire notre HOT FAQ!

4. **Internet News groups.** Ce sont de très bonnes sources d'informations et beaucoup de gens en ces lieux peuvent offrir leur aide. Le News group d'ABIT, alt.comp.peripherals.mainboard.abit, est le forum idéal pour échanger des informations et discuter des expériences sur les produits ABIT. Vous verrez fréquemment que votre question a déjà été posée plusieurs fois auparavant. C'est un News group Internet publique et il est réservé pour des discussions libres. Voici une liste des plus populaires:

alt.comp.peripherals.mainboard.abit

comp.sys.ibm.pc.hardware.chips

alt.comp.hardware.overclocking

alt.comp.hardware.homebuilt

alt.comp.hardware.pc-homebuilt

5. **Contactez votre revendeur.** Votre distributeur autorisé ABIT devrait être à même de vous fournir une aide rapide à vos problèmes. Votre revendeur est plus familier avec votre configuration que nous le sommes et de ce fait, devrait être plus aptes à vous fournir une aide rapide que nous le sommes. Ils ont intégré et vous ont vendu le système. Ils devraient savoir mieux que quiconque la configuration de votre système et les problèmes liés. La façon dont ils vous servent peut être une bonne référence pour vos futurs achats.
6. **Contactez ABIT.** Si vous sentez que vous devez absolument contacter ABIT, vous pouvez envoyer un email au département du support technique ABIT. Premièrement, veuillez contacter l'équipe du support technique se trouvant dans le bureau le plus proche géographiquement de vous. Ils seront plus familiers avec les conditions particulières dues à votre location et une meilleure connaissance des distributeurs locaux. Du fait des contraintes évoquées plus haut, nous ne pourrions pas répondre à tous les emails. Veuillez aussi tenir compte qu'ABIT distribue ces produits à travers des distributeurs et ne possède pas les ressources nécessaires pour répondre à tous les utilisateurs finaux. Cependant, nous faisons de notre mieux pour tous vous satisfaire. Rappelez-vous aussi que l'Anglais est une seconde langue pour beaucoup de nos techniciens et vous aurez donc plus de chance d'obtenir une aide rapide si la question est comprise. Assurez-vous d'utiliser un langage clair, sans fioritures et de toujours lister les composants de votre système. Voici les informations pour contacter nos bureaux locaux:
7. **RMA Service.** Si votre système fonctionnait bien et que vous n'avez pas installé de nouveaux logiciels ou périphériques, il se peut que vous ayez un composant défectueux. Veuillez contacter le revendeur chez qui vous avez acheté le produit. Vous devriez pouvoir obtenir là bas un service RMA.

**Amérique du nord et
Amérique du sud****ABIT Computer (U.S.A.) Corporation**45531 Northport Loop West, Fremont CA, 94538,
U.S.A.

Tél: 1-510-623-0500

Télécopieur: 1-510-623-1092

Ventes: sales@abit-usa.comVentes Amérique Latine: ventas@abit-usa.comCommercialisation: marketing@abit-usa.comSite Web: <http://www.abit-usa.com>

**Centre d'Autorisation de Retour
d'Article**

46808 Lakeview Blvd. Fremont, CA 94538, U.S.A.

Royaume-Uni et Irlande**ABIT Computer (U.K.) Corporation Ltd.**Unit 3, 24-26 Boulton Road, Stevenage, Herts SG1
4QX, UK

Tél: 44-1438-228888

Télécopieur: 44-1438-226333

E-mail: sales@abitcomputer.co.uk

**L'Allemagne et le Bénélux
(Belgique, Pays Bas,
Luxembourg), France, Italie,
Espagne, Portugal, Grèce,
Danemark, Norvège, Suède,
Finlande, et Suisse****AMOR Computer B.V. (ABIT's European Office)**Jan van Riebeeckweg 15, 5928LG, Venlo,
The Netherlands

Tél: 31-77-3204428

Télécopieur: 31-77-3204420

Ventes: sales@abit.nlSite Web: <http://www.abit.nl>

**Autriche, Tchèque, Roumanie,
Bulgarie, Slovaquie, Croatie,
Bosnie, Serbie, et Macédoine****Asguard Computer Ges.m.b.H**Schmalbachstrasse 5, A-2201 Gerasdorf / Wien,
Austria

Tél: 43-1-7346709

Télécopieur: 43-1-7346713

E-mail: asguard@asguard.at

Changhaï**ABIT Computer (Shanghai) Co. Ltd.**

Tél: 86-21-6235-1829

Télécopieur: 86-21-6235-1832

Site Web: <http://www.abit.com.cn>

Russie et CIS**ABIT Computer (Russia) Co. Ltd.**Ventes: sales@abit.ruInfo: info@abit.ruSite Web: <http://www.abit.ru>

Pologne **ABIT Computer (Poland) Co. Ltd.**
Przedstawicielstwo w Polsce ul. Wita Stwosza 28,
50-149 Wrocław
Tél: 48 71 780 78 65 / 66
Télécopieur: 48 71 372 30 87

Japon Site Web: <http://www.abit4u.jp>

Siège en Taiwan **ABIT Computer Corporation**
*(servant tous les autres territoires
non énumérés ci-dessus.
Taiwan est à l'heure GMT +8,
et peut avoir un calendrier de
jours fériés différent du vôtre.)*
No. 323, Yang Guang St., Neihu, Taipei, 114,
Taiwan
Tél: 886-2-8751-8888
Télécopieur: 886-2-8751-3382
Ventes: sales@abit.com.tw
Commercialisation: market@abit.com.tw
Site Web: <http://www.abit.com.tw>

- 8. Rapporter de problèmes de compatibilité à ABIT.** Du fait du nombre important de emails reçus quotidiennement, nous devons accorder plus d'importance à certains types de messages. Ainsi, les problèmes de compatibilité, fournis avec une description détaillée des composants et des symptômes, ont la plus grande priorité. Pour les autres problèmes, nous regrettons que vous ne receviez peut être pas une réponse directe. Certaines questions seront postées sur les news group, ainsi un plus grand nombre de personnes auront accès aux informations. Veuillez consulter régulièrement les news group.

Merci

ABIT Computer Corporation

<http://www.abit.com.tw>