Notice sur la garantie et les droits de propriétés

Les informations dans ce document sont susceptibles d'être modifiées sans préavis et n'engagent pas la responsabilité du vendeur au cas où des erreurs apparaîtraient dans ce manuel.

Aucun engagement ou garantie, explicite ou implicite, n'est faite concernant la qualité, la précision, et la justesse des informations contenues dans ce document. En aucun cas la responsabilité du constructeur ne pourra être engagée pour des dommages directs, indirects, accidentels ou autres survenant de toutes déficiences du produit ou d'erreurs provenant de ce manuel.

Les noms de produits apparaissant dans ce manuel ne sont là que pour information. Les marques déposées et les noms de produits ou de marques contenues dans ce document sont la propriété de leurs titulaires respectifs.

Ce document contient des matériaux protégés par des lois Internationaux de Copyright. Tous droits de reproduction réservés. Aucune partie de ce manuel ne peut être reproduite, transmise ou transcrite sans autorisation écrite exprimée par le constructeur et les auteurs de ce manuel.

Si vous n'avez pas bien installé la carte mère, provoquant un mauvais fonctionnement ou un endommagement de celle-ci, nous ne sommes en aucun cas responsables.

Manuel de l'utilisateur de la SA6/SA6R

Table des Matières

CHAPITRE 1. INTRODUCTION AUX CARACTÉRISTIQUES DE SA6/SA6R	1-1
1-1. FONCTIONS DE CETTE CARTE MERE	1-1
1-2. SPECIFICATIONS.....	1-2
1-3. CONTENU DE LA BOITE.....	1-3
1-4. DIAGRAMME DE LA SA6/SA6R	1-4
CHAPITRE 2. INSTALLATION DE LA CARTE MÈRE	2-1
2-1. INSTALLATION DE LA CARTE MERE DANS LE BOITIER	2-1
2-2. INSTALLATION DES CPU.....	2-2
2-3. INSTALLATION DE LA MEMOIRE SYSTEME.....	2-3
2-4. CONNECTEURS & SWITCHES	2-5
CHAPITRE 3. INTRODUCTION AU BIOS	3-1
3-1. REGLAGE DU CPU [SOFT MENU™ III].....	3-3
3-2. MENU DU STANDARD CMOS SETUP.....	3-7
3-3. MENU ADVANCED BIOS FEATURES	3-10
3-4. MENU ADVANCED CHIPSET FEATURES	3-13
3-5. MENU INTEGRATED PERIPHERALS.....	3-15
3-6. MENU POWER MANAGEMENT SETUP	3-19
3-7. PNP/PCI CONFIGURATIONS	3-24
3-8. PC HEALTH STATUS.....	3-27
3-9. LOAD FAIL-SAFE DEFAULTS	3-28
3-10. LOAD OPTIMIZED DEFAULTS	3-28
3-11. SET PASSWORD.....	3-29
3-12. SAVE & EXIT SETUP.....	3-30
3-13. EXIT WITHOUT SAVING	3-30
CHAPITRE 4. GUIDE DE CONFIGURATION DU RAID (POUR SA6R SEULEMENT)	4-1
4-1. LES CARACTERISTIQUES RAID DE LA SA6R	4-1
4-2. CONFIGURATION DU RAID SUR LA SA6R.....	4-1
4-3. MENU DE CONFIGURATION DU BIOS	4-2
CHAPITRE 5. INSTALLATION LOGICIELLE DU HPT370 (POUR SA6R SEULEMENT)	5-1
5-1. DOS®	5-1
5-2. WINDOWS® 9X	5-1
5-3. WINDOWSNT® 4.0	5-5
5-4. WINDOWS® 2000.....	5-8
5-5. GUIDE D'INSTALLATION DE L'UTILITAIRE HPT370.....	5-10

-
-
- APPENDICE A. INSTALLATION DE L'UTILITAIRE INF POUR WINDOWS® 98 SE**
- APPENDICE B. INSTALLATION DU PILOTE AUDIO POUR WINDOWS® 98 SE**
- APPENDICE C. INSTALLATION DE L'UTILITAIRE ATA POUR WINDOWS® 98 SE**
- APPENDICE D. INSTALLATION DU PILOTE AUDIO POUR WINDOWS® NT 4.0 SERVEUR/WORKSTATION**
- APPENDICE E. INSTALLATION DE L'UTILITAIRE ATA POUR WINDOWS® NT 4.0 SERVEUR/WORKSTATION**
- APPENDICE F. INSTALLATION DE L'UTILITAIRE INF POUR WINDOWS® 2000**
- APPENDICE G. INSTALLATION DES PILOTES AUDIO SOUS WINDOWS® 2000**
- APPENDICE H. INSTALLATION DE L'UTILITAIRE ATA POUR WINDOWS® 2000**
- APPENDICE I. GUIDE DE LA MISE A JOUR DU BIOS**
- APPENDICE J. INSTALLATION DE L'UTILITAIRE "WINBOND HARDWARE DOCTOR"**
- APPENDICE K. LE GUIDE D'INSTALLATION POUR LA MISE EN VEILLE PAR SAUVEGARDE SUR MÉMOIRES VIVES "SUSPEND TO RAM" (STR)**
- APPENDICE L. ASSISTANCE TECHNIQUE**
- APPENDICE M. COMMENT OBTENIR UN SUPPORT TECHNIQUE**

Chapitre 1. Introduction Aux Caractéristiques de SA6/SA6R

1-1. Fonctions de Cette Carte Mère

La carte mère SA6/SA6R est conçue pour être utilisée avec les nouvelles générations de processeurs Pentium II, III utilisant le format FC-PGA (Flip Chip Pin Grid Array), 370-pin. Jusqu'à 512MB de mémoire peuvent être supportées.

La SA6/SA6R utilise le nouveau chipset Intel 815EP. Son interface mémoire compatible 133MHz supporte la large gamme de modules mémoire PC133 disponibles actuellement sur le marché. Son FSB (front-side bus) capable de 133MHz représente la voie la plus évidente pour l'évolution pour les futures générations de processeurs à 133MHz.

La SA6/SA6R intègre un contrôleur Ultra ATA/100 capable de fournir un important débit de données pour améliorer les performances globales du système. L'Ultra ATA/100, ou Ultra DMA/100, est une extension de l'actuelle interface Ultra ATA/66. Cette nouvelle interface grande vitesse permet un taux de transfert de 100 Mbytes/sec et offre des performances disques maximales dans l'environnement PCI local bus.

Pour SA6R : Le contrôleur HPT370 RAID intégré fournit deux canaux IDE additionnels (IDE3 et IDE4) supportant les spécifications Ultra ATA/100, vous permettant ainsi de connecter jusqu'à huit périphériques IDE (IDE1~IDE4). Il rend aussi possible l'utilisation du RAID 0 (striping), RAID 1 (mirroring), et RAID 0+1 (striping + mirroring). L'aire RAID 0 est conçue pour fournir les meilleures performances. En utilisant deux disques durs, les données peuvent être distribuées entre les deux disques, doublant ainsi les performances. En mettant en place une aire RAID 1, vous effectuez automatiquement une sauvegarde de vos données. Le RAID 1 est une configuration en mirroring permettant l'écriture d'une même donnée sur les deux disques. Le RAID 0+1 allie les avantages des deux modes précédents, la performance du RAID 0 et la sécurité des données du RAID 1. La SA6R rend la configuration d'une aire RAID très aisée.

Avec 2 ports de USB de même que la capacité d'augmenter à 4 entailles de USB, le SA6/SA6R rencontre les demandes de USB d'avenir. Un slot Communication/Network Riser Slot (CNR Slot) est disponible sur la SA6/SA6R. Le Slot CNR fournit des connectivités audio, modem. L'objectif principal de cette spécification est de réduire l'implémentation des fonctionnalités audio et modem.

La SA6/SA6R intègre des fonctions de surveillance du matériel. L'utilitaire Winbond Hardware Doctor protège votre système en surveillant plusieurs items critiques tels que les voltages, les vitesses de rotations des ventilateurs CPU & système et leurs températures. Dans le but de fournir une surveillance précise des températures du système, la SA6R peut être équipée d'une sonde thermique optionnelle vous permettant ainsi de surveiller la température d'emplacements importants.

La SA6/SA6R implémente la technologie SoftMenu™ III qui vous permet de faire évoluer ou d'installer votre PCU très facilement. Le BIOS de la SA6/SA6R supporte une large fourchette de fréquences externes, des multiplicateurs de 2 à 12, des diviseurs spéciaux et multifonctions pour l'horloge PCI et AGP, ainsi que des FSB allant de 50 à 250MHz.

Cette carte mère fournit aussi les performances requises pour les serveurs que pour les systèmes de bureau; que ce soit maintenant ou dans le futur.

1-2. Spécifications

1. CPU

- Supporte les processeurs Intel Pentium® II/III en cartouche basés sur les FSB de 100 & 133MHz jusqu'à 1GHz
- Supporte les processeurs Intel Celeron® en cartouche basés sur un FSB de 66MHz jusqu'à 766MHz
- Supporte réservé pour les futurs processeurs Intel® Pentium® III et Celeron™

2. Chipset

- Intel® 815EP (ICH2) Chipset
- Supporte 66/100/133MHz (Front Side Bus)
- Supporte AGP 1X/2X/4X (Sideband) 1.5V/3.3V device
- Supporte Advanced Configuration and Power Management Interface (ACPI)
- Supporte UDMA 33/66/100

3. Ultra DMA 100/RAID (Pour SA6R Seulement)

- Contrôleur IDE High Point HPT370
- Supporte le taux de transfert Ultra DMA 100MB/sec
- Supporte le mode RAID0 (mode Stripping pour améliorer les performances)
- Supporte le mode RAID1 (mode Mirroring pour la sécurité des données)
- Supporte le mode RAID 0+1 (Stripping et Mirroring)

4. Mémoire (Mémoire système)

- Quatre 168-pin DIMM sockets supportant les modules SDRAM
- Supporte jusqu'à 512MB MAX.
- Supporte les interfaces SDRAM 100MHz, 133MHz

5. Audio

- Contrôleur AC'97 Digital Audio intégré
- AC'97 Audio CODEC intégré

6. BIOS Système

- Technologie SOFT MENU™ III et fonction DIP switches
- BIOS Award Plug and Play supportant également l' APM et l'ACPI
- Fonction de protection en écriture contre les virus par AWARD BIOS

7. Fonctions Multi I/O (entrées/sorties)

- Quatre canaux Bus Master IDE, supportant jusqu'à 8 périphériques Ultra DMA 33/66/100
- Connecteurs clavier PS/2 et souris PS/2
- Un connecteur Floppy (jusqu'à 2.88MB)
- Un connecteur port parallèle (EPP/ECP)
- Deux connecteurs port série
- Deux connecteurs USB
- Un connecteur USB pour deux canaux USB additionnels
- Connecteurs Audio (Line-in, Line-out, Mic-in, et port Game)

8. Divers

- Supporte le STR (Suspend to DRAM)
- Format ATX
- 1 slot AGP Universel, 6 slots PCI et 1slot CNR
- Surveillance matérielle – Inclus les vitesses de ventilateurs, Voltages, températures CPU et système et un connecteur pour une sonde thermique

- Power On par le clavier ou la souris PS/2
 - Connecteur intégré Wake-On-LAN/Open Chassis
 - Connecteur intégré IrDA TX/RX
- ✱ **Supporte le Wake-On-Lan/Modem mais le signal 5V Standby de votre alimentation ATX doit être capable de fournir au moins une capacité de 720mA (toutes les alimentations conformes à la norme ATX 2.01 en sont théoriquement capables). Autrement, ces fonctionnalités peuvent ne pas opérer correctement.**
- ✱ **Les fréquences de bus externes standards 66/100/133MHz sont supportés mais celles excédant ces dernières ne peuvent être garanties du fait des spécifications du chipset, CPU et PCI.**
- ✱ **Les spécifications et informations contenues dans ce manuel sont susceptibles de changer sans préavis.**

1-3. Contenu de la boîte

Vérifiez la liste suivante. Si un des accessoires est endommagés ou manquants, veuillez contacter votre revendeur.

- (1) La carte mère SA6 ou SA6R
- (1) Nappe pour lecteurs IDE maître et esclave DMA33/66/100 (Pour SA6 Seulement)
- (2) Nappe pour lecteurs IDE maître et esclave DMA33/66/100 (Pour SA6R Seulement)
- (1) Nappe pour lecteurs de disquettes
- (1) Nappe d'extension USB
- (1) CD intitulé SA6/SA6R
- (1) Ce manuel de l'Utilisateur
- Sonde thermique (optionnelle)

1-4. Diagramme de la SA6/SA6R

* Red mark indicates pin 1 location.

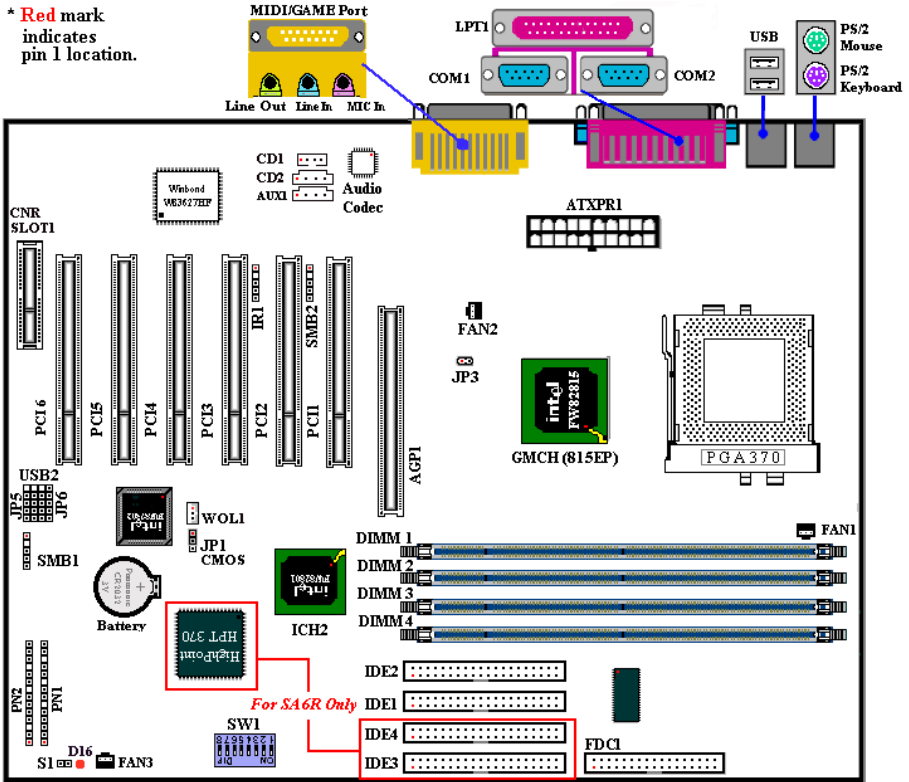

Figure 1-1. Disposition des composants de la carte mère

Chapitre 2. Installation de la carte mère

La SA6/SA6R vous fournit non seulement tout l'équipement standard des ordinateurs personnels classiques, mais aussi une grande flexibilité pour de futures mises à jour. Ce chapitre va essayer d'introduire étape par étape tout l'équipement standard et présenter, aussi complètement que possible, les capacités de future mise à jour. Cette carte mère est capable de supporter tous les processeurs Intel® Pentium® III (FC-PGA) et Intel® Celeron™ (FC-PGA et PPGA) disponibles actuellement sur le marché. (Pour les détails, voyez les spécifications au Chapitre 1.)

Ce chapitre est organisé selon le plan ci-dessous:

- 2-1 Installation de la carte mère dans le boîtier
- 2-2 Installation des CPU
- 2-3 Installation de la Mémoire Système
- 2-4 Connecteurs et Switches



Avant de commencer à installer



Avant de procéder à l'installation, assurez-vous d'avoir bien éteint ou déconnecté la source d'alimentation. Avant toute modification de la configuration matérielle de la carte mère, la source d'alimentation de toutes les parties de votre système que vous souhaitez modifier doit être coupée pour éviter tout endommagement de votre matériel.

Instructions Utilisateur

Notre objectif est de permettre aux utilisateurs d'ordinateur novices de pouvoir réaliser l'installation par eux-mêmes. Nous avons tenté de rédiger ce document d'une manière claire, précise, et explicite pour vous aider à surpasser tous les problèmes pouvant survenir lors de l'installation. Veuillez lire nos instructions avec attention et les suivre pas à pas.

2-1. Installation de la carte mère dans le boîtier

La plupart des châssis d'ordinateur comporte une base avec de nombreux trous qui permettent à la carte mère d'être fixée de manière sûre et en même temps d'éviter tous risques de courts-circuits:

- Avec des studs
- Ou des spacers

Veuillez vous référer aux figures ci-dessous montrant des studs et des spacers, ils peuvent être de différents types, mais tous ressemblent aux figures ci-dessous :

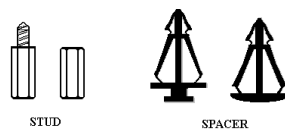

Figure 2-1. The outline of stub and spacer

En principe, le meilleur moyen pour fixer la carte mère est d'utiliser des studs, et seulement si vous ne pouvez pas en utiliser, servez-vous des spacers. Jetez un coup d'œil attentif à la carte mère et vous verrez dessus plusieurs trous de fixation. Alignez ces trous avec les trous de la base sur le châssis. Si les trous s'alignent, et que les trous sont filetés, vous pouvez fixer la carte mère avec des studs. Si les trous s'alignent mais que les trous ne sont pas filetés, cela signifie que vous ne pouvez fixer la carte mère qu'à l'aide de

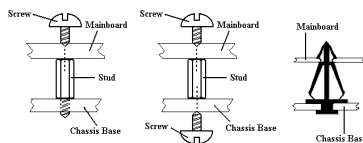

Figure 2-2. The way we fixed the motherboard

spacers placés dans les rainures. Prenez la pointe du spacers et insérez la dans l'ouverture. Après avoir fait ça pour toutes les ouvertures, vous pouvez glisser la carte mère en position, alignée avec toutes les rainures. Une fois la carte mère en place assurez-vous que tout est correct avant de replacer le capot de votre système.

La figure ci-dessous vous montre comment fixer la carte mère sur son support en utilisant des studs ou des spacers:

Note

Si la carte mère a des trous de montage qui ne s'alignent pas avec ceux de la base sur le châssis et qu'il n'y a pas de rainures pour insérer des spacers, ne vous inquiétez pas, vous pouvez toujours utiliser des spacers avec les trous de montage. Coupez simplement la partie «bouton» du spacer (attention à vos mains, le spacer peut être difficile à couper). De cette manière vous pouvez toujours fixer la carte mère à sa base sans vous soucier des courts-circuits. Il sera parfois nécessaire d'utiliser les rondelles de plastique pour isoler la vis des circuits imprimés de la carte mère du fait de la proximité d'une piste du trou. Soyez attentif à ne pas laisser une piste être en contact avec les vis que vous allez fixer, il pourrait en résulter un endommagement ou un mauvais fonctionnement de votre carte mère.

2-2. Installation des CPU

L'installation du processeur Intel® Pentium® III (FC-PGA) / Celeron™ (FC-PGA et PPGA) est aisée, comme les processeurs Socket 7 Pentium® avant. Grâce au "Socket 370" ZIF (Zero Insertion Force), il est très facile d'insérer le processeur fermement dans son emplacement.

Le Schéma 2-3 vous montre à quoi ressemble le socket 370 et comment ouvrir le levier. Son nombre de broches est plus important que celui du socket 7. Par conséquent, les processeurs Pentiums et autres au format socket 7 ne peuvent pas être insérés dans le socket 370.

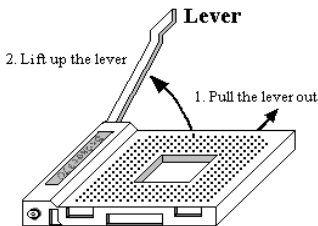

Figure 2-3. Socket 370 and open its lever

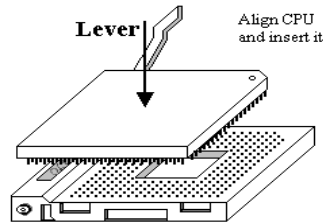

Figure 2-4. Install the CPU into socket 370

Lorsque vous levez le levier, vous desserrez le verrou du socle. Veuillez lever le levier jusqu'au maximum et commencez l'insertion du processeur. Ensuite, il vous faut aligner la broche 1 du processeur sur la broche 1 du socle. Si vous la placez dans la mauvaise direction, vous ne pourrez pas l'insérer correctement le processeur et ses broches n'iront pas entièrement dans le socle. Si cela devait arriver, veuillez changer la direction jusqu'à ce que vous ayez terminé l'insertion entière du processeur dans le socket 370. Voir Schéma 2-4.

Lorsque vous avez terminé l'étape précédente, poussez alors le levier vers le bas sur sa position originale et vous devriez ressentir ainsi le levier bloqué sur le socket 370. L'installation du processeur est maintenant finie.

Note

Installer un ventilateur est nécessaire pour une bonne dissipation de la chaleur du processeur. En l'absence de ventilateur, une surchauffe risquerait d'endommager votre CPU. Veuillez vous référer au manuel d'installation du processeur ou toute autre documentation venant avec le CPU pour des instructions d'installation plus détaillées.

2-3. Installation de la Mémoire Système

La carte mère fournit 4 emplacements DIMM de 168-broches pour les extensions mémoire. La taille mémoire minimum requise est de 32MB et le maximum est de 512MB SDRAM. Pour créer une aire mémoire, certaines règles doivent être respectées. Les règles suivantes permettent des configurations optimales.

Pour créer un espace mémoire, certaines règles doivent être suivies. L'ensemble de règles suivant permet une configuration optimum.

- L'espace mémoire est de 64 ou 72 bits (avec ou sans parité).
- Les modules peuvent être placés dans n'importe quel ordre.
- Supporte les modules DIMM de simple ou double densité.

Table 2-1. Configurations mémoire valides

Banque	Modules mémoire	Mémoire totale
Bank 0, 1 (DIMM1)	32, 64, 128, 256MB	32MB ~ 256MB
Bank 2, 3 (DIMM2)	32, 64, 128, 256MB	32MB ~ 256MB
Bank 4, 5 (DIMM3)	32, 64, 128, 256MB	32MB ~ 256MB
Bank 4, 5 (DIMM4)	32, 64, 128, 256MB	32MB ~ 256MB
Mémoire système totale		32MB ~ 512MB

Note

- La série de cartes mère Solano ne supporte pas les modules mémoire d'une largeur de 4-bits.
- Veuillez suivre l'ordre des DIMM1~DIMM4 pour installer les modules mémoire. Le non-respect de cet ordre peut empêcher le système de démarrer ou rendre impossible pour le BIOS la détection des mémoires.
- Du fait que le DIMM3 et DIMM4 partage les mêmes banks 4 et 5, veuillez ne pas installer simultanément dans ces emplacements des modules mémoire occupant deux banks. Consultez les détails et spécifications de vos modules mémoire avec son fabricant.

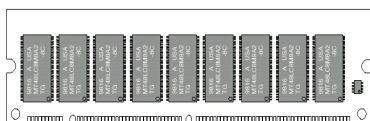

Figure 2-5 PC100/PC133 Module and Component Mark

Généralement, l'installation des modules SDRAM sur une carte mère est une chose aisée à accomplir. Vous pouvez vous référer à la figure 2-5 pour voir à quoi ressemble un module SDRAM PC 100 / PC 133 168-pins.

Contrairement à l'installation des modules SIMM, Les DIMMs doivent être enfoncés verticalement dans leurs emplacements. Note: Certains DIMMs ont des différences

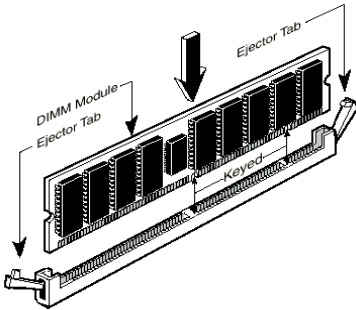

Figure 2-6. Installation d'une mémoire

physiques mineures. Si votre module semble ne pas s'enfoncer aisément dans le socket, veuillez ne pas forcer l'insertion. Il pourrait en résulter des dommages pour votre mémoire ou le socket. La procédure suivante vous montre comment installer un module DIMM dans son emplacement.

Etape 1 : Avant d'installer tout nouveaux composants, il est fortement recommandé d'éteindre entièrement votre ordinateur et de débrancher le câble d'alimentation de votre boîtier.

Etape 2 : Retirez le capot de votre boîtier.

Etape 3 : Avant de manipuler des composants électroniques, assurez-vous d'avoir touché au préalable un objet métallique non peint relié à une masse pour vous décharger de toute

électricité statique.

Etape 4 : Localisez les sockets 168-pins prévus pour les modules DIMM.

Etape 5 : Insérez votre DIMM dans le socket comme indiqué sur l'illustration 2-6. **Des détrompeurs sont présents sur votre module DIMM ainsi que sur son socket pour n'autoriser qu'une seule possibilité d'insertion.** (Référez-vous au schéma 2-6 pour les détails). Pressez verticalement et fermement votre module dans le socket. Une fois bien inséré, les deux leviers d'éjection se trouvant aux extrémités de votre socket doivent pouvoir s'enclencher dans les encoches prévues à cet effet sur votre module DIMM. (Note : Cela n'est pas une règle absolue, les leviers d'éjection peuvent ne pas s'accorder aux encoches de votre DIMM selon sa conception)

Etape 6 : Une fois votre module installé, vous pouvez remettre le châssis de votre boîtier et reconnecter le cordon d'alimentation à moins que vous ayez l'intention de continuer d'installer d'autres périphériques comme décrit dans la section suivante.

Note

Quand vous installez une barrette DIMM, les leviers d'éjection doivent être refermés fermement sur votre module DIMM et sur les deux côtés.

Vous avez beaucoup de difficultés pour faire la différence entre les modules PC 100, PC 133 SDRAM. La seule façon pour vous y aider est de voir le marquage sur le sticker collé sur les modules. L'étiquette vous permettra d'identifier l'architecture des modules en question.

2-4. Connecteurs & Switches

A l'intérieur de n'importe quel ordinateur, plusieurs câbles et nappes doivent être connectés. Ces derniers sont généralement mis en place un par un sur la carte mère. Vous devez accorder une attention particulière à l'orientation des nappes et des câbles et, s'il y a lieu, noter l'emplacement de la broche 1 du connecteur. Dans les explications qui vont suivre, nous vous décrirons la signification de la première broche ou pin.

Nous vous montrerons tous les connecteurs et switches présents sur votre carte mère et comment les connecter. Nous vous recommandons de sacrifier un peu de votre temps pour la lecture de toutes les informations contenues dans cette section avant d'aller plus loin dans l'installation de votre carte mère.

Tous les connecteurs et switches mentionnés ici dépendront de la configuration de votre système. Certaines fonctions (comme le WOL, WOR, etc....) auront besoin (ou pas) d'être connectées et configurées selon vos périphériques. Si vous ne possédez pas de tels périphériques, vous pouvez ignorer certains des connecteurs.

Premièrement, faisons un tour d'horizon de tous les connecteurs et switches présents sur votre SA6/SA6R et de leurs fonctions respectives.

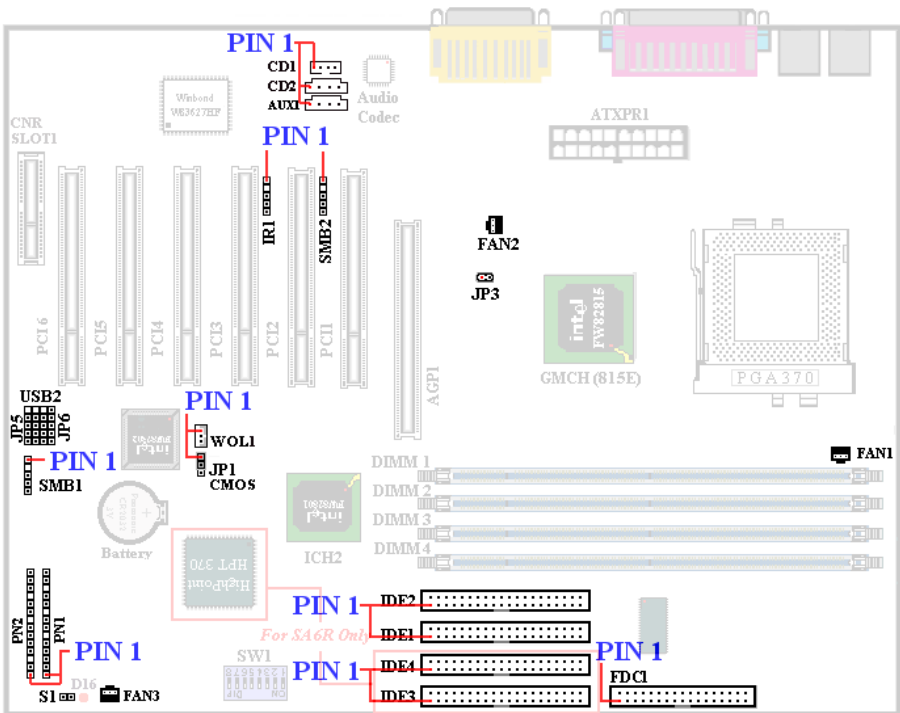
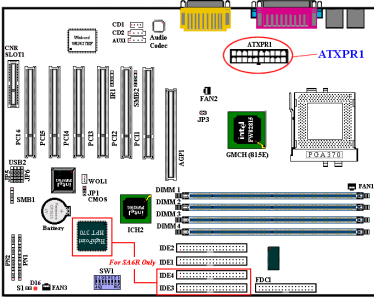

Figure 2-7. Dispositions de tous les connecteurs et broches sur la SA6/SA6R

(1). ATXPR1: Connecteur d'alimentation ATX

Note

Si le connecteur de votre alimentation ATX n'est pas correctement connecté à l'ATXPR1, il peut en résulter des dommages pour votre alimentation et vos périphériques.



Connectez le connecteur d'alimentation de votre alimentation ATX ici. Des détrompeurs sont présents pour vous guider dans le sens de connexion. Enfoncez fermement votre connecteur jusqu'au bout dans l'ATXPR1, vous assurant ainsi d'une bonne connexion.

Note: Observez le sens et l'orientation des pins.

(2). Connecteur FAN1, FAN2 & FAN3

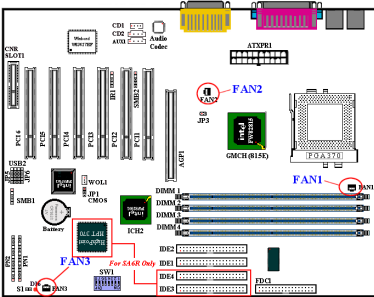

Connectez le ventilateur de votre CPU sur le FAN1, celui de votre boîtier sur le FAN3 et celui de votre alimentation sur le FAN2.

Vous devez attacher correctement le ventilateur CPU sur votre processeur sans cela, ce dernier subira une surchauffe, ce qui peut l'endommager ou entraîner un comportement anormal de votre système. De plus, si vous voulez que l'intérieur de votre boîtier ne soit pas trop chaud, vous devriez utiliser un ventilateur de boîtier.

Note: Observez le sens et l'orientation des pins

(3). IR1 Connecteur IR (Infrarouge)

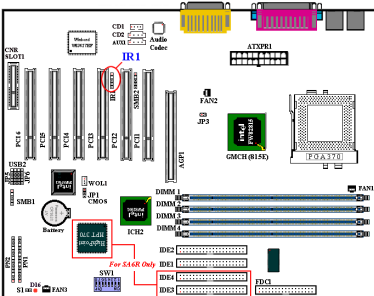

Il y a une orientation spécifique de la broche 1 à 5. Connectez ici la prise de votre kit IR ou de votre périphérique IR. Cette carte mère supporte les taux de transfert de l'IR standard.

Note: Observez le sens et l'orientation des pins

(4). WOL1: Connecteur Wake on LAN

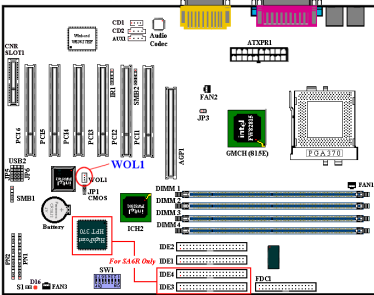

Si vous possédez une carte réseau qui supporte cette fonction. Vous pouvez connecter ici le câble spécifique livré avec votre carte réseau. Cette fonction vous permet de réveiller à distance (d'un autre poste de votre réseau local) votre système à travers le réseau. Vous aurez néanmoins besoin d'un logiciel spécifique pour utiliser ces fonctions comme l'utilitaire d'Intel® LDCM® ou d'autres similaires.

Note: Observez le sens et l'orientation des pins

(5). Slot CNR: Slot Communication Network Riser:

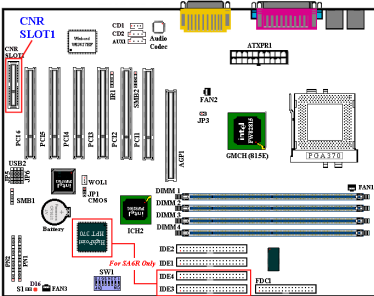

Ce slot est utilisé pour une carte CNR optionnel dont le principal objectif est de permettre la réduction des coûts d'implémentation des fonctionnalités couramment utilisées dans les "Connected PC" ainsi que de résoudre les actuelles limitations fonctionnelles des sous-systèmes audio, modem et LAN.

(6). SMB1, SMB2: Connecteur System Management Bus (SM Bus):

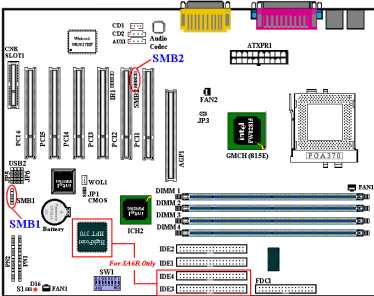

Ce connecteur est réservé pour le System Management Bus (SM bus). Le Sm Bus est une implémentation spécifique du bus I²C. I²C est un bus multi-Master, cela signifie que plusieurs puces peuvent être connectées au même bus et que chacun d'entre eux peut agir en tant que maître en initiant un transfert de données. Si plus d'un maître tentent de prendre le contrôle du bus simultanément, une procédure d'arbitrage décide de la priorité.

Note: Observez le sens et l'orientation des pins

(7). Connecteur JP3 (Thermique RT2):

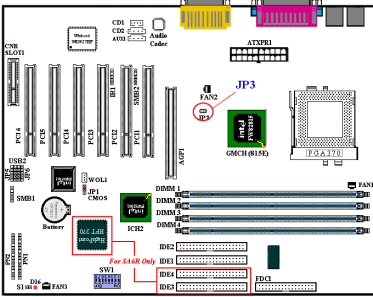

Ce connecteur sert à connecter la sonde thermique utilisée pour la température environnante du système. Il peut aussi être appelé un capteur de température système. Vous pouvez brancher l'extrémité de la sonde thermique (optionnel) au connecteur JP3, puis ensuite coller l'autre bout sur le dissipateur de chaleur CPU. En général, vous devez le coller le plus près possible de la puce même du CPU et éviter de le placer trop près du ventilateur CPU.

(8). Connecteurs USB2/JP5/JP6 : Plugs USB additionnels:

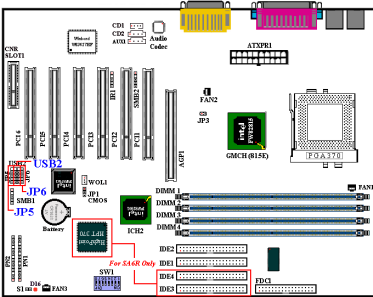

Ces connecteurs servent à brancher des plugs USB additionnels. Vous pouvez pour cela utiliser le câble d'expansion USB spécial. Ce dernier vous fournit deux plugs USB en plus. Ces derniers peuvent être fixés à l'arrière du boîtier.

Il existe trois façons pour utiliser ce port USB additionnel:

JP5	USB2	JP6
11	1 2	12
13	3 4	14
15	5 6	16
17	7 8	18
19	9 10	20

1. Pour utiliser les deux ports USB: Branchez la nappe d'expansion USB optionnelle sur les pins 1~10 du slot USB2.

JP5	USB2	JP6
11	1 2	12
13	3 4	14
15	5 6	16
17	7 8	18
19	9 10	20

2. Pour utiliser un port USB sur une carte CNR: Positionnez un cavalier pour fermer les Pin 5 et 15, Pin 7 et 17. Les plugs USB additionnels peuvent être connectés via le JP6 (Pin 2, 4, 6, 8, 10, et Pin 12, 14, 16, 18, 20), mais un seul port USB sera fonctionnel à partir de ce connecteur.

JP5	USB2	JP6
11	1 2	12
13	3 4	14
15	5 6	16
17	7 8	18
19	9 10	20

3. Pour utiliser un port USB sur une carte AGP: Positionnez un cavalier pour fermer les Pin 6 et 16, Pin 8 et 18. Les plugs USB additionnels peuvent être connectés via le JP5 (Pin 1, 3, 5, 7, 9 et Pin 11, 13, 15, 17, 19), mais un seul port USB sera fonctionnel à partir de ce connecteur.

(9). CD1: Connecteur du câble audio de CD-ROM interne

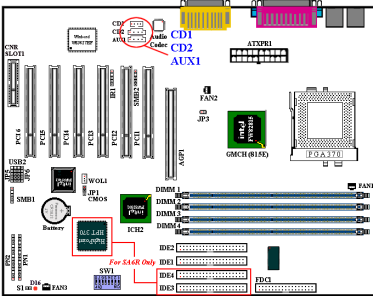

Ce connecteur sert à brancher le câble audio de votre lecteur de CDROM interne. Ce connecteur est pour un type spécifique de câble audio. Vérifiez le type de câble audio dont votre CDROM dispose et connecter le sur ce connecteur.

(10). SW1: Commutateur DIP pour configurer le Front Side Bus

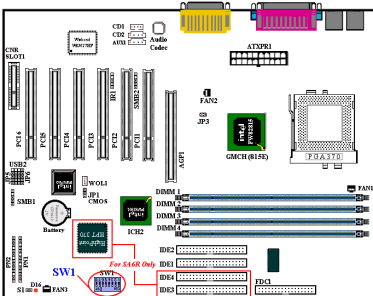

Ces commutateurs vous permettent d'ajuster manuellement la vitesse du FSB. Voir Tableau 2-2 pour les détails des configurations.

Les valeurs par défaut:
 DIPSW 1, 2, 5: "ON"
 DIPSW 3, 4, 6, 7, 8: "OFF"

DIPSW	1	2	3	4	5	6	7	8
ON								
OFF								

Les configurations par défaut du DIPSW

Tableau 2-2. SW1 Configurations

1-2	Tout ON	Utiliser la fréquence par défaut du CPU	
	Tout Off	Utiliser SW1: 3-4 Configurations des fréquences	
3-4	3: ON 4: ON	66MHz	Si vous voulez utiliser "SW1: 3-4" pour configurer la fréquence de votre CPU, le "SW1: 1-2" doit être sur "OFF".
	3: OFF 4: ON	100MHz	
	3: OFF 4: OFF	133MHz	
	3: ON 4: OFF	Non Défini	
5	ON	Utiliser le CPU Freq Strap dans les registres du ICH	Doit être sur ON
	OFF	Forcer le CPU Freq Strap en mode sans échec (1111)	
6	ON	Pas de redémarrage au 2 ^{ème} Watchdog Timeout	Doit être sur OFF
	OFF	Redémarrage au 2 ^{ème} Watchdog Timeout	
7	OFF	Utiliser le Codec Primaire	
8	ON	Désactiver le SoftMenu	

(11). JPI(CMOS): Cavalier pour décharger le CMOS

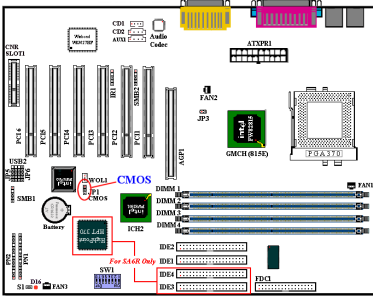

Ce cavalier vous permet de décharger le CMOS. A l'installation de votre carte mère, vérifiez attentivement que ce cavalier est positionné pour une opération normale (cavalier positionné sur 1 & 2). Référez-vous à la figure 2-8.



Opération normale (Défaut) Décharger le CMOS

Figure 2-8. Paramétrage cavalier du JPI(CMOS)

Note

Avant de décharger le CMOS de votre SA6/SA6R, vous devez éteindre complètement l'alimentation de votre système (le signal +5V Standby inclus). Autrement, votre système peut présenter des dysfonctionnements. Pour ce faire, vous pouvez débrancher le câble d'alimentation de votre PC.

(12). Connecteurs PN1 et PN2

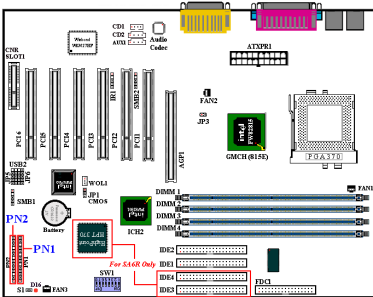

Les séries de pins PN1 et PN2 sont dédiés aux différents boutons et indicateurs qui se trouvent en façade de votre boîtier. Plusieurs fonctions découlent de ces connecteurs. Vous devez faire attention à l'emplacement du pin 1 et l'orientation. L'illustration 2-9 vous indique les fonctions liées aux connecteurs PN1 et PN2.

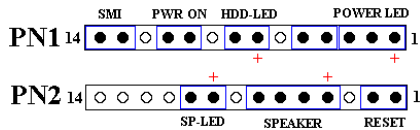

Figure 2-9. définitions des pins du PN1 et PN2

PN1 (Pin 1-2-3-4-5): Connecteur Power Led

Il y a une orientation spécifique à respecter. Branchez le câble du Power LED aux pins 1-3 du PN1. Assurez vous que les bons câbles vont sur les bons connecteurs. Si vous branchez le fil du Power LED dans le mauvais sens, la diode Power de votre boîtier ne s'allumera pas. (Note: Généralement, le câble du Power LED est composé de deux fils : un de couleur, souvent vert, et l'autre noir ou blanc. Le fil de couleur est le +)

Note: Observez le sens et l'orientation des pins

PN1 (Pin 7-8): Connecteur HDD LED

Connectez ici le câble de la diode disque dur de votre boîtier (2 fils, généralement rouge et noir, le rouge est le +). Si le sens du branchement est faux, la diode ne s'allumera pas correctement en cas d'activité du

disque dur.

Note: Observez le sens et l'orientation des pins.

PN1 (Pin 10-11): Connecteur Power On

Connectez ici le câble Power On de votre boîtier. Il n'y a pas ici d'orientation spécifique.

PN1 (Pin 13-14): Connecteur du bouton SMI (mise en veille)

Connectez ici le câble du bouton SMI de votre boîtier (si ce dernier en comporte un). Ce bouton permet d'activer ou de désactiver la fonction d'économie d'énergie par le matériel.

PN2 (Pin 1-2): Connecteur du bouton RESET

Connectez ici le câble RESET de votre boîtier. Il n'y a pas ici d'orientation spécifique.

PN2 (Pin 4-5-6-7): Connecteur du Speaker

Connectez ici le câble Speaker de votre boîtier. Il n'y a pas ici d'orientation spécifique.

PN2 (Pin 9-10): Broches Suspend LED

Insérez le câble 2 fils SUSPEND-LED de votre boîtier (si vous en avez un) sur cette broche. Installé dans le mauvais sens, la diode ne s'allumera pas correctement.

Note: Regardez la position et l'orientation des pins SUSPEND LED.

Tableau 2-3. Liste des désignations des pins sur PN1 & PN2

Nom PIN		Signification ou signal	Nom PIN		Signification ou signal
PN1	PIN 1	VCC (+5VDC)	PN2	PIN 1	Masse
	PIN 2	Non connecté		PIN 2	Reset input
	PIN 3	Power LED (-)		PIN 3	Non connecté
	PIN 4	Keyboard inhibit Signal		PIN 4	VCC (+5VDC)
	PIN 5	Masse		PIN 5	Masse
	PIN 6	Non connecté		PIN 6	Masse
	PIN 7	VCC (+5VDC)		PIN 7	Speaker Signal
	PIN 8	HDD LED (-)		PIN 8	Non connecté
	PIN 9	Non connecté		PIN 9	VCC (+5VDC)
	PIN 10	5VSB		PIN 10	Suspend LED (-)
	PIN 11	Power On/Off		PIN 11	Non connecté
	PIN 12	Non connecté		PIN 12	Non connecté
	PIN 13	Masse		PIN 13	Non connecté
	PIN 14	Suspend signal		PIN 14	Non connecté

Passons maintenant en revue les différents connecteurs I/O présents sur la SA6/SA6R ainsi que leurs fonctions.

(13). S1: Connecteur d'intrusion Chassis

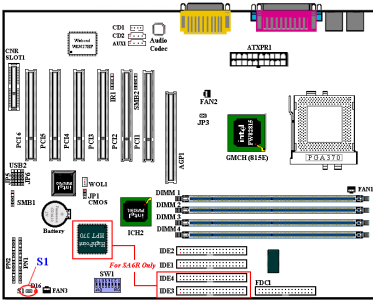

Ce connecteur sert à brancher un système de détection d'intrusion châssis.

(14). Connecteur FDC1

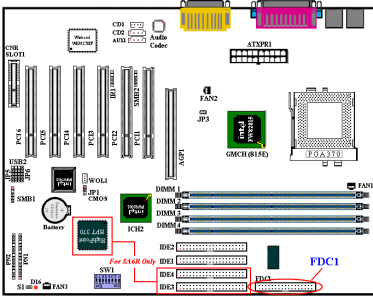

Ce connecteur de 34 pins est prévu pour recevoir votre lecteur de disquettes. Vous pouvez y brancher un lecteur de disquettes de 360K, 5.25'', 1.2M, 5.25'', 720K, 3.5'', 1.44M, 3.5'' ou 2.88M, 3.5''. Vous pouvez également connecter un lecteur de disquettes 3 modes (lecteur de 3.5'', utilisé principalement dans les ordinateurs japonais).

Une nappe pour lecteur de disquettes est composée de 34 câbles et possède deux connecteurs vous permettant la connexion de deux lecteurs de disquettes. Après avoir branché un bout de la nappe sur l'emplacement FDC1 de la carte mère, connectez l'autre bout de nappe à votre ou vos lecteurs de disquettes. En général, la plupart des

systèmes n'utilisent qu'un lecteur.

Note

Un marquage rouge sur un des câbles de votre nappe vous indique qu'il s'agit de la pin 1. Vous devez aligner ce câble rouge sur le pin 1 du connecteur FDC1.

(15). Connecteurs IDE1/IDE2 et IDE3/IDE4

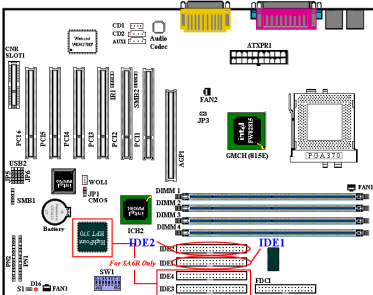

Une nappe pour disques durs IDE est composée de 40 câbles et fournit la connectique nécessaire aux branchements de deux disques durs IDE. Après avoir connecté un bout de votre nappe sur l'emplacement IDE1 (ou IDE2), connectez les deux autres connecteurs à votre (vos) disque dur (ou CD-ROM, LS-120, etc....)

Pour SA6R Seulement: Le contrôleur HPT370 intégré de cette carte mère vous donne la possibilité de supporter deux canaux IDE en plus, IDE3 et IDE4 (supportent également les spécifications ATA-100). Ceci vous permet de connecter un total de huit périphériques IDE dans votre système.

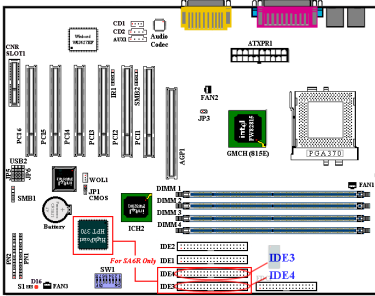

Avant d'installer un disque dur IDE, vous devez garder certaines choses en tête :

- ◆ “Primaire” ou “Primary” fait référence au premier connecteur IDE de votre carte mère. C’est le connecteur IDE1 sur votre SA6/SA6R.
- ◆ “Secondaire” ou “Secondary” fait référence au second connecteur IDE de votre carte mère. C’est le connecteur IDE2 de votre SA6/SA6R.
- ◆ Deux disques durs (ou autres périphériques IDE/ATAPI) peuvent être connectés par connecteur : Il est fait référence au premier disque dur en tant que “Maître” ou “Master”, Il est fait référence au second disque dur en tant qu’ “Esclave” ou “Slave”.

- ◆ Pour des raisons de performances, nous vous recommandons fortement de ne pas installer un lecteur CD-ROM sur le même canal IDE que le disque dur. Autrement, les performances sur ce canal peuvent être diminuées, et cela aux dépens de votre disque dur. (le taux de perte en performances dépend essentiellement de celles de votre CD-ROM)

Note

- Les statuts “Maître” et “Esclave” des disques durs IDE sont paramétrables directement sur les disques durs eux-mêmes. Veuillez vous référer à la documentation de vos disques durs pour leurs paramétrages.
- Un marquage rouge sur un des câbles de votre nappe vous indique qu’il s’agit de la pin 1. Vous devez aligner ce câble rouge sur le pin 1 du connecteur IDE1 & IDE2.

Comment installer la nappe Ultra ATA/66 :

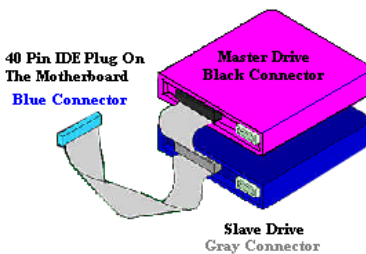

Figure 2-10. Comment connectez la nappe Ultra ATA/66 sur votre carte mère

- Le connecteur **BLEU** doit impérativement être connecté sur votre carte mère, où votre système ne marchera pas.
- Chaque connecteur présent sur votre nappe Ultra ATA/66 possède un détrompeur (un renflement de plastique au milieu du connecteur) pour vous indiquer l’orientation de la connexion à effectuer. De même, un détrompeur est également présent sur les connecteurs de la carte mère (encoche) pour vous assurer que le pin #1 va sur le pin #1.
- La ligne rouge sur votre nappe doit être alignée sur le pin #1. Sur votre disque dur, la ligne rouge en général se trouvera à côté du connecteur d’alimentation du disque. Insérez le connecteur **BLEU** dans le connecteur IDE1/IDE2 de votre carte mère.

- Insérez le connecteur **NOIR** dans le connecteur de votre disque Maître. Insérez le connecteur **GRIS** dans le connecteur de votre périphérique Esclave. (deuxième disque dur, CD-ROM, etc....)

La Figure 2-11 vous montre les connecteurs de la SA6/SA6R. Ces connecteurs servent à la connexion de périphériques externes à la carte mère. Nous allons décrire plus bas quels périphériques connecter sur quels connecteurs.

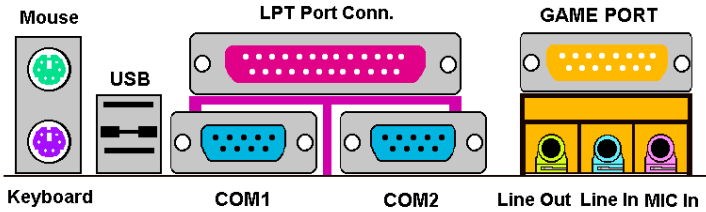

Figure 2-11. Disposition des connecteurs arrière de la SA6/SA6R

(16). Keyboard: connecteur Clavier PS/2

Connectez ici le connecteur DIN 6-pins de votre clavier PS/2. Si vous possédez déjà un clavier AT, vous pouvez utiliser un adaptateur AT vers ATX pour utiliser votre ancien clavier sur la SA6/SA6R. Nous vous suggérons l'utilisation d'un clavier PS/2 pour une meilleure compatibilité.

(17). Mouse: Connecteur Souris PS/2

Connectez ici le connecteur DIN 6-pins de votre souris PS/2.

(18). Connecteurs des ports USB

Cette carte mère fournit deux ports USB. Connectez ici le connecteur USB de vos périphériques USB.

Vous pouvez connecter des périphériques USB tels que des scanners, haut-parleurs digitaux, souris, moniteur, Hub, clavier, camera digital, etc.... Vous devez auparavant vous assurer que votre système d'exploitation supporte l'USB. Vous serez peut être amené à installer des pilotes additionnels. Veuillez vous référer au manuel de votre périphérique USB pour plus d'informations.

(19). Connecteurs Port Série COM1 & COM2

Cette carte mère fournit deux ports série pour y connecter un modem externe, une souris ou d'autres périphériques supportant ce protocole de communication. A vous de décider quels périphériques externes connecter sur le COM1 & COM2. Chaque port COM ne peut avoir qu'un seul périphérique connecté dessus dans un même temps.

(20). Connecteur Port Parallèle

Ce port parallèle est aussi appelé "LPT" parce qu'il sert habituellement à connecter des imprimantes. Vous pouvez y connecter d'autres périphériques supportant ce protocole de communication, comme les scanners EPP/ECP, etc....

(21). Connecteurs Line Out, Line In et Mic In

Connecteur Line Out: Vous pouvez connecter ici des haut-parleurs ou un câble stéréo à l'entrée audio de votre équipement stéréo audio. Gardez à l'esprit que cette carte mère n'a pas d'amplificateurs intégrés et de ce fait, vous devez utiliser des haut-parleurs avec amplificateurs intégrés. Autrement, vous n'entendrez que très faiblement le son.

Connecteur Line In: Vous pouvez connecter ici la sortie audio de votre TV ou n'importe quelles autres sources audio externes. (CD baladeur, caméscope, magnétoscope, etc....) Votre logiciel audio peut

contrôler le niveau d'entrée pour le signal Line-In.

Connecteur Mic In: Vous pouvez connecter ici la sortie audio de votre microphone. Ne connectez aucune autre source audio (ou signaux) sur ce connecteur.

(22). Connecteur MIDI/Port JEUX

Vous pouvez connecter votre manette de jeu, game pad ou autres périphériques similaires sur ce connecteur DIN 15-pins. Référez vous au manuel d'utilisation de vos périphériques pour de plus amples informations.



Chapitre 3. Introduction au BIOS

Le BIOS est un programme logé sur une mémoire flash sur la carte mère. Ce programme n'est pas perdu quand vous éteignez l'ordinateur. Ce programme est aussi connu comme programme de boot. C'est le seul moyen de communication entre le matériel et le système d'exploitation. Sa fonction principale est de gérer le réglage de la carte mère et des paramètres des cartes d'interface, c'est à dire des paramètres simples comme la date, l'heure, les disques durs, ou des paramètres plus complexes comme la synchronisation du matériel, les modes de fonctionnement des périphériques, les techniques **CPU SOFT MENU™ III**, le réglage de la vitesse du microprocesseur. L'ordinateur fonctionnera normalement ou au meilleur de ses possibilités, uniquement si tous ces paramètres sont correctement configurés par l'intermédiaire du BIOS.



Ne changer les paramètres du BIOS que si vous savez exactement ce que vous faites.

Les paramètres du BIOS sont utilisés pour régler la synchronisation matérielle ou le mode d'opération. Si ces paramètres ne sont pas corrects, ils produiront des erreurs, l'ordinateur s'arrêtera, et parfois vous ne pourrez même pas le faire redémarrer ensuite. Nous vous recommandons de ne pas changer les paramètres du BIOS si vous n'êtes pas familier avec eux. Si vous n'êtes plus capable de redémarrer votre ordinateur, veuillez vous référer à la section "Effacer les données CMOS" au chapitre 2.

Lorsque vous démarrez votre ordinateur, il est contrôlé par le programme BIOS. Le BIOS opère tout d'abord un auto-diagnostic pour tous les matériels, configure les paramètres pour la synchronisation du matériel et détecte tous les matériels. Seulement une fois que ces tâches sont terminées, il cède la place au programme de la couche suivante, c'est à dire le système d'exploitation. Comme le BIOS est le seul canal de communication entre le matériel et les logiciels, il est la clé de la stabilité du système, et de son meilleur fonctionnement. Après que le BIOS a achevé son auto-diagnostic et les opérations d'auto détection, Il affichera le message suivant:

PRESS DEL TO ENTER SETUP

Trois ou cinq secondes après ce message, si vous pressez la touche , vous accéderez au menu de réglage du BIOS. A ce moment, le BIOS affichera le message suivant:

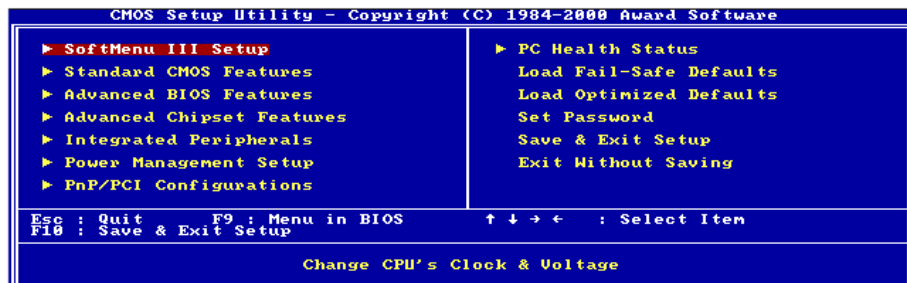

Figure 3-1. Utilitaire CMOS Setup

Dans le menu principal de réglage du BIOS de la figure 3-1, vous pouvez voir différentes options. Nous expliquerons ces options pas à pas dans les pages suivantes de ce chapitre, mais tout d'abord une courte description des touches de fonction que vous pouvez utiliser ici.:

- Pressez **Echap** pour quitter le réglage du BIOS
- Pressez ↑↓←→ (haut, bas, gauche, droite) pour choisir, dans le menu principal, l'option que vous voulez modifier ou valider.
- Pressez **F10** quand vous avez terminé le réglage des paramètres du BIOS pour les sauvegarder et pour sortir du menu de réglage du BIOS.
- Pressez Page Haut /Page Bas ou les touches +/- quand vous voulez modifier les paramètres du BIOS pour l'option active (courante).

Connaissance de l'ordinateur : données CMOS

Peut-être avez-vous déjà entendu quelqu'un dire que ses données CMOS étaient perdues. Qu'est-ce que le CMOS? Est-ce important? Le CMOS est une mémoire utilisée pour stocker les paramètres du BIOS que vous avez configurés. Cette mémoire est passive. Vous pouvez lire ses données, mais aussi stocker des données dedans. Cependant, cette mémoire doit être alimentée par une batterie pour éviter la perte des données quand l'ordinateur est éteint. Comme vous pouvez avoir à changer la batterie du CMOS lorsqu'elle est épuisée et que vous avez donc perdu tous les paramètres de votre matériel, nous vous recommandons de noter toutes ces informations ou de placer une étiquette avec tous ces paramètres sur votre disque dur.

3-1. Réglage du CPU [SOFT MENU™ III]

Le processeur peut-être réglé grâce à un interrupteur programmable (**CPU SOFT MENU™ III**) qui remplace la configuration manuelle traditionnelle. Cette configuration permet à l'utilisateur de réaliser plus facilement les procédures d'installation. Vous pouvez installer le microprocesseur sans avoir à configurer de cavaliers (jumpers) ou d'interrupteurs (switches). Le microprocesseur doit être réglé suivant ses spécifications.

Dans la première option, vous pouvez presser <F1> à tout moment pour afficher toutes les possibilités pour cette option.

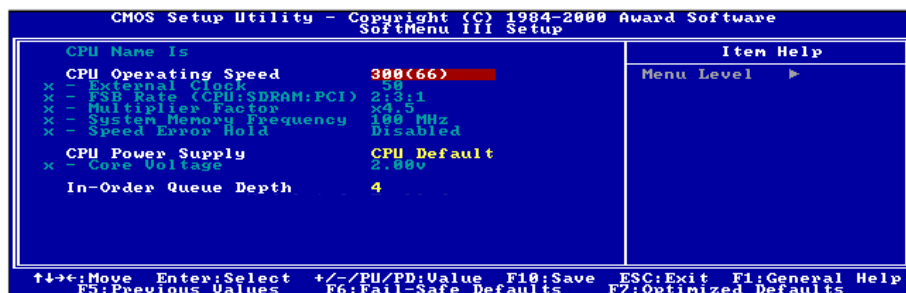

Figure 3-2. CPU SOFT MENU™ III

CPU Name Is (désignation du CPU):

Celeron MMX, Pentium III MMX.

CPU Operating Speed (vitesse d'opération du CPU):

Cette option permet de régler la vitesse du microprocesseur. Dans ce champs, la vitesse est exprimée de la manière suivante: $\text{Vitesse du microprocesseur} = \text{Horloge externe} \times \text{Facteur multiplicateur}$, choisissez la vitesse de votre microprocesseur en fonction de son type et de sa vitesse. Pour les CPUs Intel Pentium® II/III et Celeron™ MMX, vous pouvez choisir les options suivantes:

- 300 (66) ➤333 (66) ➤366 (66) ➤400 (66) ➤433 (66) ➤466(66)
- 500 (66) ➤500 (100) ➤533 (66) ➤533 (133) ➤550 (100) ➤566 (66)
- 600 (66) ➤600 (100) ➤600 (133) ➤633 (66) ➤650 (100) ➤667 (66)
- 667 (133) ➤700 (66) ➤700 (100) ➤733 (66) ➤733 (133) ➤750 (100)
- 766 (66) ➤800 (100) ➤800 (133) ➤850 (100) ➤866 (133) ➤933 (133)
- 1G ➤User Define

Horloge externe et facteur multiplicateur définis par l'utilisateur:

User Defined:**Avertissement**

Des paramètres erronés du multiplicateur, de la fréquence externe et du voltage de votre CPU peuvent dans certains cas l'endommager. L'utilisation de fréquences supérieures aux spécifications du chipset et du bus PCI peuvent entraîner des anomalies de fonctionnement des modules mémoire, des "plantages" système, des pertes de données sur les disques durs, des dysfonctionnements de votre carte graphique ou d'autres périphériques. L'incitation à l'utilisation de paramètres hors-spécifications de votre CPU n'est pas dans l'intention de ce manuel. Ces paramètres spéciaux ne devraient seulement être utilisés que dans le cas de tests ingénieurs et non en utilisation courante.

Si vous utilisez des paramètres hors-spécifications en application normale, la stabilité de votre système peut en être affecté. De ce fait, nous ne garantissons aucunement la stabilité et la compatibilité des paramètres qui ne seraient pas définis dans les spécifications des composants et n'endossons aucune responsabilité pour tous dommages subis par la carte mère ou des périphériques.

✱ **External Clock (fréquences externes):**

Après avoir choisi l'option "CPU Operating Speed" en "Use Define", vous pouvez sélectionner une fréquence externe entre 50~250MHz.

Note

Les fréquences externes 66MHz/100MHz/133MHz sont supportées mais non garanties en raison des spécifications du chipset.

✱ **FSB Rate (CPU:SDRAM:PCI):**

Vous pouvez choisir les ratios parmi $2:3:1 \rightarrow 3:3:1 \rightarrow 4:3:1 \rightarrow 4:4:1$ (dans la fourchette de fréquences externes comprises entre 50~96MHz), ou $3:3:1 \rightarrow 4:3:1 \rightarrow 4:4:1$ (dans la fourchette de fréquences externes comprises entre 97~140MHz), ou $4:3:1 \rightarrow 4:4:1$ (dans la fourchette de fréquences externes comprises entre 140~250MHz).

Prenons la fréquence externe de 66MHz comme exemple:

Si vous choisissez le ratio FSB de **2:3:1**, le schéma du CPU:SDRAM:PCI sera divisé par **2**, ce qui équivaut à: CPU = $66 \times \frac{2}{2} = 66\text{MHz}$, SDRAM = $66 \times \frac{3}{2} = 100\text{MHz}$, PCI = $66 \times \frac{1}{2} = 33\text{MHz}$.

Et si vous choisissez le ratio FSB de **4:3:1**, le schéma CPU:SDRAM:PCI sera divisé par **4**, ce qui équivaut à: CPU = $66 \times \frac{4}{4} = 66\text{MHz}$, SDRAM = $66 \times \frac{3}{4} = 50\text{MHz}$, PCI = $66 \times \frac{1}{4} = 17\text{MHz}$.

Note

Une configuration incorrecte peut rendre votre système instable, veuillez de ce fait procéder avec précaution.

✱ **Multiplier Factor (multiplicateur):**

Vous pouvez choisir à partir des facteurs multiplicateurs suivants: $2.0 \rightarrow 2.5 \rightarrow 3.0 \rightarrow 3.5 \rightarrow 4.0 \rightarrow 4.5 \rightarrow 5.0 \rightarrow 5.5 \rightarrow 6.0 \rightarrow 6.5 \rightarrow 7.0 \rightarrow 7.5 \rightarrow 8.0 \dots$ (Ces facteurs peuvent varier selon le type et les spécifications du CPU que vous avez installé).

Note

Selon le type de processeur Intel Celeron™ PPGA MMX, le signal multiplicateur est bloqué et il n'existe aucun moyen de le changer.

*** System Memory Frequency:**

Vous pouvez sélectionner la fréquence d'opération pour la mémoire système. Il y a trois options disponibles: 100MHz, 133MHz, et auto. La valeur par défaut est 100MHz.

*** Speed Error Hold:**

Le réglage par défaut est "Disable". Si vous choisissez le réglage "Enable", lorsque la vitesse du microprocesseur est mauvaise, le système s'arrêtera.

Normalement, nous recommandons de ne pas utiliser l'option "User Define" pour régler la vitesse du microprocesseur et le facteur multiplicateur. Cette option est prévue pour les futurs microprocesseurs dont les caractéristiques sont encore inconnues. Les caractéristiques de tous les microprocesseurs actuels sont incluses dans les paramètres par défaut. Sauf si vous êtes vraiment très familier avec les paramètres des microprocesseurs, il est vraiment très facile de faire des erreurs quand on définit par soi-même l'horloge externe et le coefficient multiplicateur.

Solutions dans les cas de problèmes de démarrage à cause d'un mauvais réglage de l'horloge:

Normalement, si la vitesse du microprocesseur est fautive, vous ne pourrez pas démarrer. Dans ce cas, éteignez l'ordinateur et rallumez-le. Le microprocesseur utilisera automatiquement ses paramètres standards pour démarrer. Vous pourrez alors entrer à nouveau dans le réglage du BIOS pour régler l'horloge du microprocesseur.

Si vous ne pouvez pas entrer dans le Setup du BIOS, vous devez essayer d'allumer le système plusieurs fois (3~4 fois) ou presser la touche ' INSERT ' lors de la mise sous tension et le système utilisera automatiquement ses paramètres standards pour démarrer. Vous pourrez alors entrer à nouveau dans le Setup du BIOS pour régler l'horloge du microprocesseur et d'autres paramètres.

Lorsque vous changez votre microprocesseur:

La carte mère a été conçue de telle manière que vous puissiez allumer l'ordinateur après avoir inséré le nouveau microprocesseur dans son support sans avoir à configurer de cavaliers (jumpers) ou interrupteurs DIP (DIP switches). Cependant, si vous changez votre microprocesseur, vous devez normalement éteindre votre ordinateur, changer le microprocesseur, puis régler les nouveaux paramètres en utilisant le **CPU SOFT MENU™ III**. Si la marque de votre microprocesseur et son type sont identiques, et si le nouveau microprocesseur est plus lent que l'ancien, nous vous offrons deux méthodes pour réussir complètement votre changement de microprocesseur.

Méthode 1 : Réglez votre microprocesseur pour la vitesse la plus basse pour sa marque. Eteignez l'ordinateur et changez le microprocesseur. Ensuite rallumez le système et réglez les paramètres du microprocesseur grâce au **CPU SOFT MENU™ III**.

Méthode 2 : Comme vous devez ouvrir le boîtier quand vous changez votre microprocesseur, ce serait une bonne idée d'utiliser le cavalier CCMOS pour effacer les paramètres de l'ancien microprocesseur et d'entrer ensuite dans le Setup du BIOS pour régler les paramètres du nouveau microprocesseur.

Note

Après avoir réglé les paramètres et quitté le réglage du BIOS et vérifié que le système pouvait démarrer, ne pressez pas le bouton RESET ou ne coupez pas l'alimentation. Sinon le BIOS ne lira pas correctement les paramètres, et vous devrez saisir à nouveau tous les paramètres dans le **CPU SOFT MENU™ III**.

CPU Power Supply:

Cette option vous permet de basculer entre l'alimentation par défaut et celle définie par l'utilisateur.

CPU Default: Le système détectera le type de microprocesseur, et choisira automatiquement le voltage correct. Quand cette option est activée, l'option "**Core Voltage**" indique le voltage courant défini par le microprocesseur et sera inéchangeable. Nous vous recommandons d'utiliser cette option par défaut et de ne pas la changer sauf si le type et le voltage de votre microprocesseur ne peuvent pas être reconnus automatiquement ou s'ils sont mal reconnus.

User Define: Cette option permet à l'utilisateur de choisir manuellement le voltage. Vous pouvez changer les valeurs de la liste '**Core Voltage**' en utilisant les touches Page Haut et Page Bas.

In-Order Queue Depth

Deux options: 1 et 4. Cet item vous laisse choisir la taille du cache buffer utilisé par le CPU pour traiter les données. Si vous n'êtes pas familier avec cette option, nous vous recommandons de laisser cette valeur par défaut (4).

3-2. Menu du Standard CMOS Setup

Il contient la configuration des paramètres de base du BIOS. Ces paramètres incluent le réglage de la date, de l'heure, de la carte VGA, des lecteurs de disquettes et disques durs.



Figure 3-3. Menu du Standard CMOS

Date (mm : dd:yy) :

Vous pouvez configurer ici la date : mois (mm), date (dd) et l'année (yy).

Time (hh : mm:ss) :

Vous pouvez configurer ici l'heure : heure (hh), minute (mm) et seconde (ss).

IDE Primary Master / Slave and IDE Secondary Master / Slave :

Cet item possède un sous-menu pour vous permettre de choisir plus d'options. Vous pouvez vous référer à la figure 3-4 pour voir quelles options sont à votre disposition.

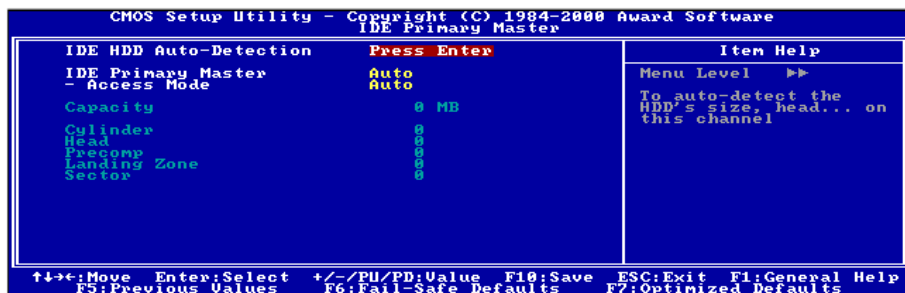

Figure 3-4. Menu IDE Primary Master

IDE HDD Auto-Detection :

Appuyez sur *Enter* pour laisser le BIOS auto-détecter tous les paramètres de votre disque dur (HDD). Si l'opération s'est correctement déroulée, les valeurs correctes seront affichées dans les champs en bleu du menu.

Note

- ❶ Un nouveau disque dur IDE doit être formaté, dans le cas contraire, il ne pourra être lu/écrit. Les étapes basiques d'utilisation d'un nouveau disque dur sont dans un premier temps d'effectuer un **HDD low-level format**, ensuite exécuter un FDISK, et à la fin le FORMATER. La quasi-totalité des disques durs actuels sont déjà formatés bas niveau (Low-Level format) et vous pouvez donc ignorer cette étape. N'oubliez pas, le disque dur primaire doit avoir sa partition ACTIVEE à travers la procédure FDISK.
- ❷ Si vous utilisez un ancien disque dur déjà formaté, l'auto-détection ne pourra peut-être pas détecter ses paramètres. Vous devrez alors peut être effectuer un Low-Level format ou rentrer ses paramètres manuellement.

IDE Primary Master :

Trois configurations sont possibles : *Auto*, *Manual* et *None*. Si vous choisissez *Auto*, le BIOS se chargera de détecter automatiquement votre disque dur. Si vous voulez rentrer manuellement les paramètres, soyez sûr de comprendre la signification des valeurs, et référez-vous au manuel d'utilisation de votre disque dur pour les paramètres corrects.

Access Mode :

Du fait que les anciens systèmes d'exploitation était incapable de gérer des disques durs d'une capacité supérieure à 528MB, tous disques durs d'une capacité supérieure étaient inutilisables. AWARD BIOS trouva une solution à ce problème: Vous pouvez, selon votre OS, choisir 4 modes d'opération : **NORMAL → LBA → LARGE → Auto**.

L'option d'auto-détection des disques durs dans le sous-menu déterminera automatiquement les paramètres de vos disques durs ainsi que les modes supportées.

Auto: Laissez votre BIOS détecter et décider du mode d'accès à vos disques durs.

Normal mode : Le Normal Mode supporte des disques durs de 528MB et moins. Ce mode utilise la véritable géométrie du disque (Cylindres, Têtes et Secteurs) pour accéder aux données.

LBA (Logical Block Addressing) mode : Le premier mode LBA peut supporter des disques durs d'une capacité allant jusqu'à 8.4GB. Il utilise une méthode différente du mode Normal pour calculer l'emplacement des données à accéder sur le disque dur. Il translate les Cylindres (CYLS), les Têtes et les Secteurs en une adresse logique ou est localisée une donnée. De ce fait, les Cylindres, Têtes et Secteurs affichés dans le menu ne reflètent pas la véritable géométrie du disque, mais ils sont plutôt des valeurs de référence utilisées pour calculer les positions. Actuellement, tous les disques durs de grande capacité supportent ce mode, c'est pour cela que nous vous conseillons d'utiliser ce mode. De même, les BIOS actuels supportent les fonctions étendues INT 13h, permettant ainsi au mode LBA de supportant des disques durs d'une capacité de 8.4GB ou supérieure.

Large Mode : Si le nombre de Cylindres de votre disque dur excède 1024 CYLs et que le DOS ne peut pas le supporter ou que le système d'exploitation ne gère pas le mode LBA, nous vous conseillons de choisir ce mode.

Capacity :

Cet item affiche la capacité de votre disque dur. Notez que la capacité donnée est souvent légèrement supérieure à cette obtenue après avoir formaté le disque dur.

Note

Tous les items ci-dessous sont disponibles quand vous avez positionné *Primary IDE Master* sur *Manual*.

Cylinder :

Quand les disques sont placés l'un sur l'autre sur un même axe, le cercle vertical constitué des toutes les pistes localisées sur une position particulière est appelé Cylindre. Vous pouvez spécifier le nombre de cylindres pour votre disque dur. Le nombre minimum que vous pouvez entrer est 0, le maximum est 65536.

Head :

C'est la petite bobine électromagnétique et pôle métallique utilisée pour générer et relire les traces magnétiques sur le disque (appelé aussi "read/write head", tête de lecture/écriture). Vous pouvez configurer le nombre de têtes de lecture. Le minimum est 0 et le maximum est 255.

Precomp :

Le chiffre minimum dans ce champs est 0 et le maximum est 65536.

Note

Entrer une valeur de 65536 signifie qu'il n'y a pas de disque dur.

Landing Zone :

C'est une zone non utilisée du disque dur (dans les cylindres les plus proches de l'axe de rotation) où les têtes de lecture/écriture vont se placer quand le courant est coupé. Le minimum est 0 et le maximum est 65536.

Sector :

Le segment minimum de la longueur d'une piste assignable pour le stockage d'une donnée. Les secteurs sont souvent groupés en blocs ou blocs logiques qui fonctionnent comme la plus petite unité de donnée permise. Vous pouvez configurer cet item en Secteur par piste (Sectors per Tracks). Le minimum est 0 et le maximum est 255.

Driver A & Driver B :

Si vous avez installé un lecteur de disquettes, vous pouvez définir ici le type de format supporté. Six options sont disponibles : None → 360K, 5.25 in. → 1.2M, 5.25in. → 720K, 3.5 in. → 1.44M, 3.5 in. → 2.88M, 3.5 in. → Retour à None.

Floppy 3 Mode Support:

Les lecteurs de disquettes Mode 3 sont ceux utilisés dans les systèmes japonais. Si vous avez besoin d'accéder des données stockées dans ce type de disquettes, vous devez sélectionner ce mode et vous devez bien sûr avoir un lecteur de disquette supportant ce mode.

Video:

Vous pouvez sélectionner ici le mode VGA pour votre carte graphique : MONO → EGA/VGA → CGA 40 → CGA 80 → Retour à MONO. La valeur par défaut est EGA/VGA.

Halt On :

Vous pouvez choisir ici sur quel type d'erreur le système doit s'arrêter. Cinq options sont disponibles : All Errors → No Errors → All, But Keyboard → All, But Diskette → All, But Disk/Key → retour à All Errors.

Vous pouvez voir la mémoire système listée dans la boîte en bas à droite, y figurent la *Base Memory*, *Extended Memory* et *total Memory size*. Tout cela est détecté par le système durant la procédure de Boot.

3-3. Menu Advanced BIOS Features

Sur chaque item, vous pouvez presser à tous moments <Enter> pour afficher toutes les options disponibles pour cet item.

Note

L'Advanced BIOS Features Setup a déjà été configuré pour un maximum d'efficacité. Si vous ne comprenez pas vraiment chacune des options de ce menu, nous vous recommandons d'utiliser les valeurs par défaut.



Figure 3-5. Partie supérieure de l'Advanced BIOS Feature

Virus Warning :

Cet item peut mis sur Enabled (Activé) ou Disabled (Désactivé), la valeur par défaut étant *Disabled*. Quand cette fonction est activée, la moindre tentative d'accéder au secteur de Boot de votre partition par un logiciel ou une application (ce que font les virus de Boot) vous est signalée par le BIOS.

CPU Level 1 Cache :

Cette option permet de désactiver le cache de niveau 1 du CPU (appelé aussi L1 cache pour Level 1 Cache). Quand cette option est sur *Disabled*, le système sera très ralenti. La valeur par défaut est donc *Enabled* pour accélérer l'accès mémoire. Malheureusement, certains anciens programmes mal écrits peuvent ne pas fonctionner ou même "crasher" votre système si la vitesse est trop élevée. Dans ce cas, vous aurez peut-être à désactiver cette option.

CPU Level 2 Cache :

Cette option sert à désactiver ou à activer la mémoire cache de niveau 2 (appelé aussi L2 cache pour Level 2 Cache). Quand cette mémoire est activée, les accès mémoire sont beaucoup plus rapides et le système plus performant. La valeur par défaut est *Enabled*.

CPU L2 Cache ECC Checking :

Cet item vous permet d'activer ou de désactiver la fonction ECC de la mémoire cache de niveau 2 du CPU. La valeur par défaut est *Enabled*.

Processor Number Feature

Cette fonction peut laisser les programmes lire les données contenues dans votre CPU. Ceci ne marche qu'avec les processeurs Intel® Pentium® III. Quand vous installez un processeur Pentium® III sur votre carte mère et démarrez le système, cet item sera présent dans le BIOS.

Deux items sont disponibles: Enabled et Disabled. Quand vous choisissez Enabled, des programmes spécifiques peuvent lire le numéro de série de votre CPU. Si vous choisissez Disabled, il ne sera pas permis aux programmes de lire le numéro de série de votre CPU. La valeur par défaut est *Disabled*.

Quick Power On Self Test :

Après que le système a été mis sous tension, le BIOS procède à une série de tests dans le but de tester l'intégrité du système et des périphériques. Si la fonction Quick Power on Self-Test est activée, Le BIOS simplifiera la procédure de tests pour accélérer le Boot du système. La valeur par défaut est *Enabled*.

First Boot Device :

Quand le système démarre, le BIOS va essayer de charger le système d'exploitation à partir des périphériques sélectionnés dans cet item : floppy disk drive A, LS/ZIP devices, hard drive C, SCSI hard disk drive ou CD-ROM. Dix options sont disponibles (La valeur par défaut est *Floppy*):

Floppy → LS120 → HDD-0 → SCSI → CDROM → HDD-1 → HDD-2 → HDD-3 → ZIP100 → LAN
→ Disabled.

Second Boot Device :

La description de cet item est la même que pour *First Boot Device*, la valeur par défaut étant *HDD-0*.

Third Boot Device :

La description de cet item est la même que pour *First Boot Device*, la valeur par défaut étant *LS/ZIP*

Boot Other Device :

Deux choix possibles : Enabled ou Disabled. La valeur par défaut est *Enabled*. Ce paramètre autorise le BIOS d'essayer de booter à partir des trois périphériques choisis plus haut.

Swap Floppy Drive :

Cet item peut être mis sur Enabled ou Disabled. La valeur par défaut est *Disabled*. Quand cette option est activée, vous n'avez plus besoin d'ouvrir votre boîtier pour intervertir les connecteurs de votre lecteur de disquettes. Le lecteur A devient le lecteur B et vice-versa.

Boot Up Floppy Seek :

Quand votre ordinateur démarre, le BIOS détecte si votre système possède un lecteur de disquettes ou non. Quand cette option est activée, le BIOS détecte votre floppy et affiche un message d'erreur s'il n'en trouve pas. Si cet item est désactivé, le BIOS ignorera ce test. La valeur par défaut est *Disabled*.

Boot Up NumLock Status :

On: Au démarrage, le pavé numérique est en mode numérique. (valeur par défaut)

Off: Au démarrage, le pavé numérique est en mode curseur flêché.

Typematic Rate Setting :

Cet item vous permet d'ajuster le taux de répétition de la frappe clavier. Positionné sur *Enabled*, vous pouvez paramétrer les deux contrôles clavier qui suivent (*Typematic Rate* et *Typematic Rate Delay*). Si

cet item est sur *Disabled*, le BIOS utilisera les valeurs par défaut. La valeur par défaut est *Enabled*.

Typematic Rate (Chars/Sec) :

Si vous restez appuyé continuellement sur une touche du clavier, ce dernier répétera la frappe selon le taux que vous aurez choisi (Unité : caractères/seconde). Huits options sont disponibles : 6 → 8 → 10 → 12 → 15 → 20 → 24 → 30 → Retour à 6. La valeur par défaut est 30.

Typematic Rate Delay (Msec) :

Si vous restez appuyé continuellement sur une touche du clavier, si le temps de délai que vous avez choisi ici est dépassé, le clavier répétera automatiquement le frappe à un certain taux (Unité : milli-secondes). Quatre options sont disponibles : 250 → 500 → 750 → 1000 → Retour à 250. La valeur par défaut est 250.

Security Option :

Cette option peut être paramétrée sur System ou Setup. La valeur par défaut est *Setup*.

Après avoir crée un mot de passe dans PASSWORD SETTING, Cette option interdira l'accès à votre système (System) ou toute modification du Setup (BIOS Setup) par des utilisateurs non autorisés.

SYSTEM: Si vous optez pour System, un mot de passe est requis à chaque démarrage de l'ordinateur. Si le mot de passe correct n'est pas donné, le système ne démarrera pas.

SETUP: Si vous optez pour Setup, un mot de passe est seulement requis pour accéder au Setup du BIOS. Si vous n'avez pas rentrer de mot de passe dans PASSWORD SETTING, cette option n'est pas disponible.

Pour désactiver la sécurité, sélectionnez *Set Supervisor Password* dans le menu principal et il vous sera demandé d'entrer un mot de passe. Ne rentrer rien, tapez juste *Enter* et cela aura pour effet de désactiver la sécurité. Une fois la sécurité inactive, le système démarrera et vous pourrez accéder librement au *BIOS setup menu*.

Note

N'oubliez pas votre mot de passe. Si cela vous arrivez, vous êtes dans l'obligation d'effectuer un Clear CMOS avant de pouvoir démarrer votre système. En faisant cela, vous perdriez toutes les informations du BIOS Setup que vous aviez au préalable configurées.

OS Select For DRAM > 64MB :

Quand la mémoire système est supérieure à 64MB, la façon de communiquer entre la mémoire et le BIOS diffère d'un type de système d'exploitation à un autre. Si vous utilisez OS/2, sélectionnez *OS2* ; si vous utilisez un autre système d'exploitation, choisissez *Non-OS2*. La valeur par défaut est *Non-OS2*.

Report No FDD For WIN 95 :

Si vous utilisez Windows[®] 95 sans un lecteur de disquette, veuillez choisir *Yes*. Dans le cas contraire, laissez le sur *No*. La valeur par défaut est *No*.

Delay IDE Initial (Sec) :

Ce paramètre est utilisé pour supporter certains anciens modèles ou certains modèles spéciaux de disques durs et CD-ROMS, puisque le BIOS peut éventuellement ne pas détecter ces périphériques durant le démarrage du système.

3-4. Menu Advanced Chipset Features

Le menu Advanced Chipset Features est utilisé pour modifier le contenu des buffers à l'intérieur même du chipset de votre carte-mère. Du fait que le paramétrage des buffers est très intimement lié au Hardware, si le Setup est faux ou erroné, la carte-mère peut devenir instable, voire même se trouver dans l'incapacité de démarrer. Si vous n'êtes pas familier avec le Hardware, préférez plutôt l'utilisation des valeurs par défaut (utilisez l'option *Load Optimized Defaults*). Le seul moment où vous devez considérer d'altérer les paramètres dans cette section est la découverte de pertes de données pendant l'utilisation de votre système.



Figure 3-6. Menu de l'Advanced Chipset Features

Vous pouvez utiliser les touches fléchées pour naviguer entre les items. Utilisez **↑**, **↓** ou **<Enter>** pour modifier les valeurs. Une fois que vous avez fini de paramétrer le chipset, pressez **<Esc>** pour retourner au menu principal.

Note

Les paramètres dans cet écran sont pour les concepteurs de système, personnels de service et utilisateurs techniquement compétents seulement. Ne modifiez pas ces valeurs à moins de comprendre parfaitement les conséquences des modifications.

Les premiers paramètres du chipset concernent l'accès à la mémoire par le CPU. Le timing par défaut a été soigneusement choisi et ne devrait être modifié qu'en cas de perte de données. De tels scénarios peuvent arriver dans le cas où votre système contiendrait des mémoires de vitesses différentes, nécessitant ainsi un plus grand temps de délai pour préserver l'intégrité de données contenues dans les puces les plus lentes.

SDRAM CAS Latency Time :

Deux options : 2 ou 3. Le paramètre par défaut est 3. Sélectionnez ici le temps de latence SDRAM CAS (Column Address Strobe) selon les spécifications de vos modules SDRAM.

SDRAM Cycle Time Tras/Trc :

Deux options : 5/7 ou 7/9. La valeur par défaut est 7/9. Cet item contrôle le nombre d'horloges SDRAM (SCLKs) utilisées par cycle d'accès.

SDRAM RAS-to-CAS Delay :

Deux options : 2 ou 3. La valeur par défaut est 3. Cet item vous permet d'insérer un temps de délai entre les signaux d'adressage mémoire CAS et RAS, utilisés quand la DRAM est écrite, lue ou rafraîchi. *Fast* procure de meilleures performances tandis que *Slow* augmente la stabilité. Cet item ne s'applique que si vous utilisez de la mémoire synchrone (SDRAM).

SDRAM RAS Precharge Time :

Deux options : 2 ou 3. La valeur par défaut est 3. Cet item vous permet d'insérer un temps de délai entre les signaux d'adressage mémoire CAS et RAS, utilisés quand la DRAM est écrite, lue ou rafraîchi. *Fast* procure de meilleures performances tandis que *Slow* augmente la stabilité. Cet item ne s'applique que si vous utilisez de la mémoire synchrone (SDRAM).

System BIOS Cacheable :

Vous pouvez sélectionner Enabled ou Disabled. La valeur par défaut est *Enabled*. Le choix *Enabled* autorise la mise en cache de la ROM du BIOS aux adresses F0000h-FFFFFh, procurant ainsi de meilleures performances. Cependant, si un programme écrit dans cette aire de mémoire, il en résultera une erreur système.

Video BIOS Cacheable :

Vous pouvez sélectionner Enabled ou Disabled. La valeur par défaut est *Enabled*. Le choix *Enabled* autorise la mise en cache du BIOS de votre carte graphique, procurant ainsi de meilleures performances. Cependant, si un programme écrit dans cette aire de mémoire, il en résultera une erreur système.

Memory Hole At 15M-16M :

Deux options : Enabled ou Disabled. La valeur par défaut est *Disabled*. Cette option est utilisée pour réserver le bloc mémoire 15M-16M pour la ROM des cartes ISA. Certains périphériques particuliers nécessitent un bloc mémoire spécial localisé entre 15M & 16M, et ce bloc a une taille de 1M. Nous vous recommandons de désactiver cette option.

CPU Latency Timer :

Vous pouvez sélectionner Enabled ou Disabled. La valeur par défaut est *Enabled*.

Delayed Transaction :

Deux options : Enabled et Disabled, la valeur par défaut étant *Disabled*. Utilisez cet item pour activer ou désactiver les fonctionnalités du PCI 2.1 incluant le Passive Release et le Delayed Transaction pour le chipset. Cette fonction est utilisée pour assurer la concordance des cycles PCI vers ou à partir du bus ISA. Cette fonction doit absolument être activée pour répondre aux spécifications du PCI 2.1. Néanmoins, si vous avez un problème de compatibilité avec une carte ISA, activez ou désactivez cet item pour des résultats optimaux.

AGP Graphics Aperture Size:

Deux options sont disponibles: 32M → 64M. La valeur par défaut est 64M. Cette option spécifie la taille de la mémoire système que le périphérique AGP peut utiliser. C'est une portion de l'espace d'adresses mémoire PCI dédiée à l'espace d'adresses mémoire graphique. Consultez www.agpforum.org pour plus d'informations sur l'AGP.

AGP Data Transfer Rate:

Vous pouvez sélectionner le taux de transfert du périphérique AGP. Deux options sont disponibles: 2X Mode et 4X Mode. La valeur par défaut est 4X Mode.

3-5. Menu Integrated Peripherals

Dans ce menu, vous pouvez changer les paramètres des périphériques et I/O intégrés.



Figure 3-7. Menu de l'Integrated Peripherals

Onboard IDE-1 Controller:

Les contrôleurs IDE intégrés IDE-1 peuvent être activés ou désactivés. La valeur par défaut est *Enabled*. Le contrôleur de périphériques intégré possède une interface IDE qui supporte deux canaux IDE. Si vous choisissez *Disabled*, quatre items liés à l'IDE ne seront plus disponibles. Par exemple, si vous désactivez le *Onboard IDE-1 Controller*, vous désactiverez aussi les options *Master/Slave Drive PIO Mode* et *Master/Slave Drive Ultra DMA*.

Master/Slave Drive PIO Mode:

Six options : Auto → Mode 0 → Mode 1 → Mode 2 → Mode 3 → Mode 4 → Retour sur Auto. Les quatre items IDE PIO (Programmed Input/Output) vous laissent paramétrer le mode PIO (0-4) pour chacun des 4 périphériques IDE que l'interface peut supporter. Du mode 0 au mode 4, les performances augmentent. En mode AUTO (valeur par défaut), le système détermine automatiquement le meilleur mode pour chaque périphérique.

Master/Slave Drive Ultra DMA:

Deux options : Auto et Disabled. La valeur par défaut est *Auto*. L'Ultra DMA est un protocole de transfert de données en mode DMA qui utilise les commandes ATA et le bus ATA pour autoriser des commandes DMA à effectuer un transfert de données à un taux maximum en mode BURST de 33 MB/sec.

Les implémentations Ultra DMA/33 ou Ultra DMA/66 ne sont possibles que si votre disque dur le supporte et votre système d'exploitation inclut un pilote DMA (Windows® 95 OSR2 ou un pilote IDE Bus Master fourni par le constructeur).

Auto: Si votre disque dur et votre OS supportent l'Ultra DMA, sélectionnez *Auto* pour activer le support BIOS.

Disabled: Si vous rencontrez des problèmes pour utiliser des périphériques Ultra DMA, vous pouvez essayer de désactiver cet item.

Onboard IDE-2 Controller:

La description de cet item est la même que pour *Onboard IDE-1 Controller*.

USB Controller :

Deux options: Enabled et Disabled. La valeur par défaut est *Enabled*. Cette carte-mère fournit deux ports Universal Serial Bus (USB), pouvant supporter des périphériques USB. Si vous ne désirez pas utiliser des unités USB, configurer le en *Disabled*, ce qui aussi aura pour effet de désactiver l'option *USB Keyboard Support*.

USB Keyboard Support: Deux options sont disponibles: *OS* ou *BIOS*. *OS* est la configuration par défaut. Avec l'option BIOS, vous pouvez utiliser un clavier USB sous l'environnement MS-DOS, sans avoir besoin d'installer de driver.

USB Mouse Support: Deux options sont disponibles: *OS* ou *BIOS*. *OS* est la configuration par défaut. Avec l'option BIOS, vous pouvez utiliser un souris USB sous l'environnement MS-DOS, sans avoir besoin d'installer de driver.

Init Display First :

Deux options sont possibles: PCI Slot ou AGP. La valeur par défaut est *PCI Slot*. Quand vous installez plus d'une carte vidéo, vous pouvez choisir entre l'une des deux (PCI ou AGP) pour afficher l'écran de démarrage. Si vous avez installé une seule carte vidéo, le BIOS s'occupera de sa détection automatique.

Onboard AC97 Codec:

Deux options sont disponibles: Auto et Disabled. La valeur par défaut est *Auto*. Sélectionnez "Disabled" si vous voulez utiliser une carte additionnelle ou les fonctions du périphérique intégré et celles de la carte additionnelle seront actives.

AC97 Audio:

Deux options : Auto et Disabled. La valeur par défaut est *Auto*. Si vous mettez cet item sur Auto, vous autorisez le BIOS à détecter les périphériques audio utilisés. Si un périphérique audio est détecté, le contrôleur audio intégré (Intel® 810 chipset family) sera capable de la supporter. Si vous désirez utiliser une autre carte son, sélectionnez Disabled.

AC97 Modem:

Deux options : Auto et Disabled. La valeur par défaut est *Auto*. Si vous mettez cet item sur Auto, vous autorisez le BIOS à détecter le modem utilisé. Si un modem est détecté, le contrôleur modem intégré (Intel® 810 chipset family) sera capable de le supporter. Si vous désirez utiliser un autre modem, sélectionnez Disabled.

IDE HDD Block Mode :

Le Block mode est aussi appelé block transfer, multiple commands, ou multiple sector read/write. Si votre disque dur supporte le Block mode (tous les disques durs actuels le supportent), sélectionnez *Enabled*

pour une détection automatique du nombre optimum de blocs lecture/écriture par secteur supporté par votre disque.

ATA100RAID IDE Controller: (Pour SA6R Seulement)

Le contrôleur HPT370 intégré de cette carte mère vous donne la possibilité de supporter deux canaux IDE en plus, IDE3 et IDE4 (supportent également les spécifications ATA-100). Ceci vous permet de connecter un total de huit périphériques IDE dans votre système. Deux options sont disponibles: Disabled et Enabled. La valeur par défaut est *Enabled*.

Power ON Function :

Cet item vous permet de choisir de quelles façons vous désirez allumer votre système. 7 options: Password → Hot Key → Mouse Left → Mouse Right → Any Key → Button Only → Keyboard 98. La valeur par défaut est *Button Only*.

Note

La fonction de mise sous tension par la souris (Clic droit ou gauche) ne peut être utilisée qu'avec une souris PS/2 et non pas avec une souris qui utilise les ports série (COM1 & 2) ou la connexion USB. *Clic Gauche de la Souris (ou droit)* signifie que vous devez cliquer deux fois avec le bouton *gauche (droit)* de la souris pour allumer l'ordinateur. Vous devez aussi bien prendre note que certaines souris PS/2 peuvent ne pas réveiller votre système en raison de problèmes de compatibilité. De même, si les spécifications de votre clavier sont trop anciennes, vous risquez de ne pas pouvoir réveiller votre ordinateur.

KB Power ON Password: Si votre fonction *Power On Function* est mis sur *Password*, alors vous devez entrer un mot de passe pour le réveil par le clavier. Quand votre ordinateur est éteint et que vous désirez le rallumer, vous avez seulement à taper le mot de passe correct, pour ensuite le mettre sous tension.

Hot Key Power ON: Douze options sont ici disponibles, de Ctrl-F1 à Ctrl-F12. Vous pouvez sélectionner cette option et utiliser les touches *Ctrl* plus la touches de fonction (F1 à F12) pour allumer votre ordinateur. La valeur par défaut est *Ctrl-F1*.

Onboard FDD Controller :

Deux options : Enabled et Disabled. La valeur par défaut est *Enabled*. Vous pouvez activer ou désactiver le contrôleur FDD intégré.

Onboard Serial Port 1 :

Cet item est utilisé pour spécifier l'adresse d'entrée/sortie et l'interruption IRQ utilisées par le port série 1. Six options sont possibles : Disabled → 3F8/IRQ4 → 2F8/IRQ3 → 3E8/IRQ4 → 2E8/IRQ3 → AUTO. La valeur par défaut est 3F8/IRQ4.

Onboard Serial Port 2 :

Cet item est utilisé pour spécifier l'adresse d'entrée/sortie et l'interruption IRQ utilisées par le port série 2. Six options sont possibles : Disabled → 3F8/IRQ4 → 2F8/IRQ3 → 3E8/IRQ4 → 2E8/IRQ3 → AUTO. La valeur par défaut est 2F8/IRQ3.

Onboard IR Function: Trois options sont disponibles : Le mode IrDA (HPSIR) → Le mode ASK IR (Amplitude Shift Keyed IR) → Disabled. La valeur par défaut est *Disabled*.

RxD, TxD Active: Positionne la polarité de l'émission/réception pour l'IR à High(haut) ou Low(bas).

IR Transmission Delay: Fixe le délai avant émission de l'IR à 4 caractères-time(40 bit-time) lorsque SIR passe du mode RX au mode TX.

UR2 Duplex Mode: Deux options sont disponibles: Complète "Full" et Demi "Half". L'option par défaut est *Half*. Cette composante vous laisse le choix pour le mode opératoire de votre KIT Infra-Rouge. Certain périphérique Infra-Rouge ne peut fonctionner qu'en mode *Half duplex*. Veuillez vous référer à votre guide d'utilisateur du KIT Infra-Rouge pour déterminer le mode qui convient.

Utilisation du jumper infrarouge (IR Pins): Deux options sont disponibles : "Rx2, Tx2" et "IR-Rx2Tx2". La configuration par défaut est *IR-Rx2Tx2*. Si vous choisissez *Rx2, Tx2*, votre carte mère doit être munie d'un KIT de connexion infrarouge sur port COM. Autrement, vous ne pouvez que choisir l'*IR-Rx2Tx2* pour utiliser le connecteur infrarouge intégré à votre carte mère, et ainsi connecter votre KIT IR. Nous vous conseillons de laisser la configuration par défaut.

Onboard Parallel Port:

Configure l'adresse d'entrée/sortie et l'interruption IRQ utilisées par le port parallèle intégré. Quatre options disponibles : Disable → 378/IRQ7 → 278/IRQ5 → 3BC/IRQ7. La valeur par défaut est 378/IRQ7.

Parallel Port Mode: Quatre options : SPP → EPP → ECP → ECP+EPP. Le mode par défaut est *SPP*.

EPP Mode Select: Deux options : EPP1.7 → EPP1.9. Le mode par défaut est *EPP 1.7*. Cet item n'est accessible que si le port parallèle est configuré en mode EPP.

ECP Mode Use DMA: Deux options : 1 → 3. La valeur par défaut est 3. Quand le mode du port parallèle est en ECP, le canal DMA utilisé peut être Channel 1 ou Channel 3.

PWRON After PWR-Fail :

Ce paramètre autorise votre système à redémarrer automatiquement après une coupure de courant. Trois options : On → Former-Sts → Off. La valeur par défaut est *Off*.

Game Port Address:

Trois options : Disabled → 201 → 209. La valeur par défaut est 201. Configurez ici l'adresse d'entrée/sortie du port joystick intégré.

Midi Port Address :

Quatre options : Disabled → 330 → 300 → 290. La valeur par défaut est 330. Cette option configure l'adresse d'entrée/sortie du port midi intégré.

Midi Port IRQ : Deux options : 5 → 10. La valeur par défaut est 10. Cette option configure l'interruption IRQ du port midi intégré. Si vous choisissez de désactiver le *Midi Port Address*, cet item sera indisponible.

Note

Si vous avez acheté une carte audio et voulez l'utiliser à la place de la carte audio intégrée sur votre carte mère, vous devez désactiver 3 composantes dans le BIOS. Autrement, votre carte audio peut ne pas fonctionner correctement. Ces 3 composantes sont:

AC 97 Audio ⇒ *Disabled*

Game Port Address ⇒ *Disabled*

Midi Port Address ⇒ *Disabled*

3-6. Menu Power Management Setup

La différence entre les Green PCs et les PCs traditionnels est que les Green PCs ont des fonctions de gestion et d'économie d'énergie. Grâce à cette fonctionnalité, un ordinateur Green PCs sous tension mais inactif peut réduire sa consommation d'électricité. Quand le système opère normalement, on dit qu'il est en mode Normal. Dans ce mode, le programme de Power Management contrôle l'accès à la vidéo, port parallèle, ports série, lecteurs et disques, le statut opérationnel du clavier, de la souris et autres périphériques. Ils sont référés comme Power Management Events (événements Power Management). Si aucun de ces événements ne se produit, le système entre alors en mode d'économie d'énergie. Si un de ces événements se produit, le système retourne immédiatement à un mode Normal, pleinement opérationnel. Les modes d'économie d'énergie peuvent être divisés en trois modes, selon la consommation d'énergie : Doze Mode, Standby Mode, et Suspend Mode. Les quatre modes se succèdent dans la séquence ci-dessous :

Normal Mode ==> Doze Mode ==> Standby Mode ==> Suspend Mode

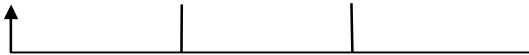

La consommation diminue également dans la séquence suivante :

Normal > Doze > Standby > Suspend

1. Dans le menu principal, sélectionnez "Power Management Setup" et appuyez <Enter>. L'écran suivant apparaît alors:



Figure 3-8. Menu de l'Power Management Setup

2. Utilisez les touches fléchées pour naviguer d'item en item. Pour changer la configuration, utilisez les touches **↑**, **↓** ou <Enter> key.
3. Une fois avoir configuré le Power Management Setup, appuyez sur <Esc> pour retourner au menu principal.

Nous allons maintenant brièvement expliquer les options dans ce menu :

Si vous désirez que les fonctions ACPI fonctionnent correctement, vous devez tenir compte de deux points importants. Un, votre système d'exploitation doit supporter les fonctions ACPI, à ce jour, seul Microsoft® Windows® 98 les supportent. Deux, tous vos périphériques et cartes additionnelles doivent

également supporter ces fonctions, que ce soit en Hardware ou en Software (pilotes). Pour vous en assurer, veuillez contacter le constructeur de vos cartes pour plus d'informations. Si vous désirez en savoir plus sur les spécifications ACPI, vous pouvez aller à l'URL suivante : <http://www.teleport.com/~acpi/acpihtml/home.htm>

L'ACPI requiert un OS compatible ACPI. Les fonctionnalités ACPI incluent :

- Plug and Play (incluant l'énumération des bus et des périphériques) et l'APM normalement contenu dans le BIOS.
- Contrôle de la gestion d'énergie pour chaque périphériques individuels, cartes additionnelles (certaines d'entre elles requièrent un pilote ACPI), cartes graphiques, et disques durs.
- Une fonction Soft-off qui permet à l'OS d'éteindre le système.
- Support de plusieurs événements de réveil (voir Table 3-1).
- Support d'un switch Power et Sleep. La Table 3-2 décrit les états systèmes obtenus selon la durée de pression de ce switch et comment l'ACPI est configuré avec un système d'exploitation compatible ACPI.

System States (Etats système) et Power States (Etats de consommation):

Sous l'ACPI, le système d'exploitation dirige toutes les étapes de transitions des états de consommation du système et des périphériques. Le système d'exploitation met et retire les périphériques en états de faible consommation selon les préférences de l'utilisateur et la connaissance que l'OS a de l'utilisation des périphériques par les applications. Les périphériques non utilisés sont "éteints". Le système d'exploitation doit utiliser les informations des applications et de l'utilisateur pour mettre le système dans son ensemble dans un état de faible consommation.

Table 3-1 : Périphériques capables de réveiller le système et événements

Le tableau décrit quels périphériques ou événements spécifiques peuvent réveiller le système d'états spécifiques.

Ces périphériques/événements peuvent réveiller le système.....de ces états
Power switch	Sleeping mode ou power off mode
RTC alarm	Sleeping mode ou power off mode
LAN	Sleeping mode ou power off mode
Modem	Sleeping mode ou power off mode
IR command	Sleeping mode
USB	Sleeping mode
PS/2 keyboard	Sleeping mode ou power off mode
PS/2 mouse	Sleeping mode ou power off mode

Table 3-2 : Effets obtenus en pressant le Power Switch

Si le système est dans cet état.....et le Power switch est pressé pourle système entre dans cet état
Off	Moins de quatre secondes	Power on
On	Plus de quatre secondes	Soft off/Suspend
On	Moins de quatre secondes	Fail safe power off
Sleep	Moins de quatre secondes	Wake up

ACPI Suspend Type :

Deux options sont disponibles : S1(POS) et S3 (STR). La valeur par défaut est *S1(POS)*. Généralement, l'ACPI comprend six états : Etat Système S0, S1, S2, S3, S4, S5. Les états S1 et S3 sont décrits plus bas :

L'état S1 (POS, POS signifie Power On Suspend) :

Quand le système est dans l'état de veille S1, son comportement est le suivant :

- Le processeur n'exécute pas d'instructions. Le complexe contexte du CPU est maintenu.
- Le contexte de la DRAM (Dynamic RAM) est maintenu.
- Les ressources d'alimentation sont dans un état compatible avec l'état S1. Toutes les ressources d'alimentation qui fournissent un System Level Reference au S0 sont OFF.
- Les états des périphériques sont compatibles avec les états des ressources d'alimentation. Les périphériques sont dans l'état D3 (OFF).
- Les périphériques capables de réveiller le système et qui peuvent le faire de leurs états actuels peuvent générer des événements assurant la transition vers l'état S0. Cette transition a pour effet de laisser le processeur continuer l'exécution là où il l'avait laissé.

Pour effectuer la transition vers l'état S1, le système d'exploitation n'a pas besoin de rafraîchir le cache du CPU.

L'état S3 (STR, STR signifie Suspend To RAM) :

L'état S3 consomme logiquement moins d'énergie que l'état S2. Le comportement de cet état est défini comme suit :

- Le processeur n'exécute pas d'instructions. Son complexe contexte n'est pas maintenu.
- Le contexte de la DRAM est maintenu.
- Les ressources d'alimentation sont compatibles avec l'état S3. Toutes les ressources d'alimentation qui fournissent un System Level reference aux S0, S1 et S2 sont OFF.
- Les états des périphériques sont compatibles avec les états des ressources d'alimentation. Les périphériques sont dans l'état D3 (OFF).
- Les périphériques capables de réveiller le système et qui peuvent le faire de leurs états actuels peuvent générer des événements assurant la transition vers l'état S0. Cette transition a pour effet de faire démarrer l'exécution par le CPU à sa location de boot. Le BIOS initialise les fonctions de base requises pour sortir d'un état S3 et passe le contrôle au vecteur Firmware Resume. Veuillez consulter les spécifications ACPI Rev. 1.0 book section 9.3.2 pour plus de détails sur l'initialisation du BIOS.

D'un point de vue logiciel, cet état est fonctionnellement le même que l'état S2. La différence opérationnelle peut être que certaines ressources d'alimentation qui peuvent être laissées ON dans l'état S2 peuvent ne plus être disponibles dans l'état S3. De ce fait, il peut être demandé à des périphériques additionnelles de se trouver dans des états logiquement plus faibles D0, D1, D2 et D3 qu'ils ne l'étaient en S2. De façons similaires, certains événements de réveil générés par des périphériques peuvent fonctionner dans l'état S2 mais pas dans l'état S3.

Du fait que le contexte CPU peut être perdu dans l'état S3, la transition vers le S3 requiert que le système d'exploitation envoie toutes les données contenues dans le cache vers la DRAM.

- * **Les informations plus haut pour les system S0 & S3 proviennent des spécifications ACPI Rev. 1.0.**

USB KB Wake-Up From S3:

Deux options : Enabled et Disabled. La valeur par défaut est *Enabled*.

Power Management :

Cet item vous laisse choisir le type (ou degré) d'économie d'énergie et est directement lié aux modes suivants : (1) Suspend Mode, (2) HDD Power Down.

Il y a 3 options d'économie d'énergie, chacun des modes ayant un paramétrage fixe :

- **User Define:** "User Define" définit le délai avant d'accéder aux modes d'économie.

Suspend Mode: Disabled → 1 Min → 2 Min → 4 Min → 8 Min → 12 Min → 20 Min → 30 Min → 40 Min → 1 Hour. La valeur par défaut est *Disabled*.

HDD Power Down: Disabled → 1 Min → 2 Min → 3 Min → 4 Min → 5 Min → 6 Min → 7 Min → 8 Min → 9 Hour → 10 Min → 11 Min → 12 Min → 13 Min → 14 Min → 15 Min. La valeur par défaut est *Disabled*.

- **Min Saving:** Quand ces deux modes sont activés, le système est configuré pour un minimum d'économie d'énergie.

Suspend Mode = 1 Hour

HDD Power Down = 15 Min

- **Max Saving:** Quand ces deux modes sont activés, le système est configuré pour un maximum d'économie d'énergie.

Suspend Mode = 1 Min

HDD Power Down = 1 Min

Suspend Mode/HDD Power Down :

Ces deux items peuvent être modifiables si l'option *Power Management* est mise sur *User Define*, ces deux items changeront aussi de la façon suivante.

Items	Paramétrages Power Management		
	User Define	Min Saving	Max Saving
Suspend Mode	Disabled → 1 Min → 2 Min → 4 Min → 8 Min → 12 Min → 20 Min → 30 Min → 40 Min → 1 Hour → <i>Retour à Disabled</i>	1 Hour	1 Min
HDD Power Down	Disabled → 1 Min → 2 Min → 3 Min → 4 Min → 5 Min → 6 Min → 7 Min → 8 Min → 9 Hour → 10 Min → 11 Min → 12 Min → 13 Min → 14 Min → 15 Min → <i>retour à Disabled</i>	15 Min	1 Min

Video Off Method :

Trois méthodes de Video OFF sont disponibles : "Blank Screen", "V/H SYNC + Blank" et "DPMS". La méthode par défaut est "*V/H SYNC + Blank*".

Si cette sélection n'éteint pas l'écran, sélectionnez "Blank Screen". Si votre carte graphique ainsi que

vosre moniteur supportent le standard DMPS, sélectionnez “DPMS”.

- **Blank Screen** : cette option écrit seulement du blanc dans le buffer vidéo.
- **V/H SYNC + Blank** : Cette option fait arrêter les ports de synchronisation vertical et horizontal et écrit du blanc dans le buffer vidéo.
- **DPMS**: Le standard Display Power Management Signaling.

Video Off In Suspend :

Deux options : Yes ou No. La valeur par défaut est *Yes*. Cet item détermine la manière d’arrêter le moniteur en mode Suspend.

Suspend Type :

Deux options : Stop Grant et PwrOn Suspend. La valeur par défaut est *Stop Grant*.

Modem Use IRQ :

Vous pouvez spécifier l’IRQ utilisé par le modem. Huit options sont disponibles : NA → 3 → 4 → 5 → 7 → 9 → 10 → 11. L’IRQ par défaut est *NA*.

Soft-Off by PWR-BTTN :

Deux options : Instant-Off et Delay 4 Sec. La valeur par défaut est *Instant-Off*. Appuyer plus de quatre secondes forcera le système à entrer en mode Soft-Off quand le système a “planté”.

Wake-Up by PCI card/LAN :

Deux options : Enabled et Disabled. La valeur par défaut est *Disabled*. Cet item vous permet de réveiller le système par un périphérique PCI. Par exemple, si vous avez installé une carte réseau Wake On Lan, vous pouvez réveiller le système à travers le réseau local en envoyant un signal de réveil. Cet item permet aussi aux cartes PCI ayant cette fonctionnalité intégrée en Hardware de supporter cette fonction sans l’utilisation de câbles additionnels.

Note

Cette fonction nécessite une interface réseau spécifique, qui est optionnel. De même, le signal +5V standby de votre alimentation ATX doit pouvoir fournir au moins 720mA.

Power On by Ring :

Deux options : Enabled et Disabled. La valeur par défaut est *Disabled*. Si vous connectez un modem externe sur un port série, le système se réveillera à chaque appel sur ce modem.

CPU Thermal-Throttling :

Cette option est utilisée pendant Suspend To RAM (STR) mode. Il règle la vitesse de CPU comme un pourcentage de pouvoir régulier. Les Options incluent 87.5%, 75.0%, 62.5%, 50.0%, 37.5%, 25.0%, 12.5%. Le réglage implicite est réglé à 62.5 %.

Resume by Alarm :

Deux options : Enabled et Disabled. La valeur par défaut est *Disabled*. L’alarme RTC de votre système

peut réveiller ce dernier. Choisissez la date (du mois) et l'heure (heure, minute, et seconde) quand cet item est sur *Enabled*.

Reload Global Timer Events :

Quand un des événements spécifiés se produit, le compte à rebours pour entrer en mode d'économie d'énergie revient à zéro. Puisque l'ordinateur n'entrera en mode veille qu'après un délai d'inactivité spécifié (temps spécifié pour Doze, Standby et Suspend modes) et qu'ensuite il n'y aura plus aucune activité, durant ce laps de temps, n'importe quels événements forcera l'ordinateur à recompter le temps écoulé. Les événements Resume sont des opérations ou des signaux qui provoquent la reprise du compte à rebours par le système.

Primary IDE 0/Primary IDE 1: Deux options : Enabled et Disabled. La valeur par défaut est *Disabled*. Une activité I/O se produisant sur une unité connectée à l'IDE1 forcera le système à recompter le temps écoulé.

Secondary IDE 0/Secondary 1: Deux options : Enabled et Disabled. La valeur par défaut est *Disabled*. Une activité I/O se produisant sur une unité connectée à l'IDE2 forcera le système à recompter le temps écoulé.

FDD, COM, LPT Port: Deux options : Enabled et Disabled. La valeur par défaut est *Enabled*. N'importe quelle activité I/O se produisant sur ces trois ports d'entrée/sortie forcera le système à recompter le temps écoulé.

PCI PIRQ[A-D]#: Deux options sont fournies: Activé (Enabled) ou Désactivé (Disabled). L'option par défaut est *Désactivé (Disabled)*. En cas d'activités liés aux IRQ, l'ordinateur redémarrera le compte à rebours.

3-7. PnP/PCI Configurations

Cette section décrit la configuration du système Bus PCI. Le PCI, ou **P**ersonal **C**omputer **I**nterconnect, est un système qui permet aux unités I/O de fonctionner à une vitesse approchant celle que le CPU lui-même utilise pour communiquer avec ces propres composants. Cette partie couvre des items très techniques et seuls les utilisateurs les plus expérimentés devraient changer les valeurs par défaut.

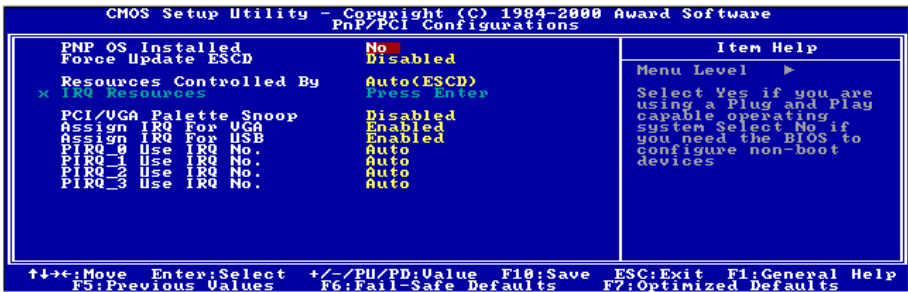

Figure 3-9. Menu du PnP/PCI Configurations

PNP OS Installed:

Définissez ici si les ressources périphériques doivent être assignées par l'OS PnP ou par le BIOS.

Force Update ESCD:

Si vous souhaitez effacer les données ESCD au prochain démarrage, et demander au BIOS de mettre à jour les paramètres pour les cartes ISA Plug & Play et les cartes PCI, choisissez ENABLED. Cependant, la prochaine fois que vous redémarrerez, cette option sera positionnée automatiquement à DISABLED.

Connaissance de l'Ordinateur: ESCD (Extended System Configuration Data)

L'ESCD contient les informations IRQ, DMA, I/O port et mémoire de votre système. C'est une spécification et une fonction spécifique au BIOS Plug & Play.

Resources Controlled By:

Deux options : Auto(ESCD) et Manual. La valeur par défaut est *Auto(ESCD)*. Quand la sélection est sur Auto(ESCD), le *IRQ Resources* et *Memory Resources* ne peuvent être altérés. Quand les ressources sont manuellement contrôlées, le *IRQ Resources* et *Memory Resources* peuvent être modifiés.

Les périphériques Legacy ISA compatibles avec les spécifications du Bus PC AT original, requièrent une interruption spécifique (comme l'IRQ4 pour le port série 1).

Les périphériques PCI/ISA PnP compatibles avec le standard Plug and Play, aussi bien conçus pour l'architecture Bus PCI que le Bus ISA.

Le BIOS Plug and Play d'AWARD à la capacité de configurer automatiquement au démarrage toutes les unités compatibles Plug and Play. Si vous sélectionnez *Auto (ESCD)*, l'item IRQ Resources sera désactivé, puisque les BIOS les assigne automatiquement. Si vous rencontrez cependant des problèmes d'assignation, vous pouvez choisir *Manual* pour décider quelle interruption IRQ et DMA seront attribués aux cartes PCI PnP.

Figure 3-10 . Ecran de l'IRQ Resources. Chaque item a deux options : *PCI Device & Reserved*. La valeur par défaut est *PCI Device*.

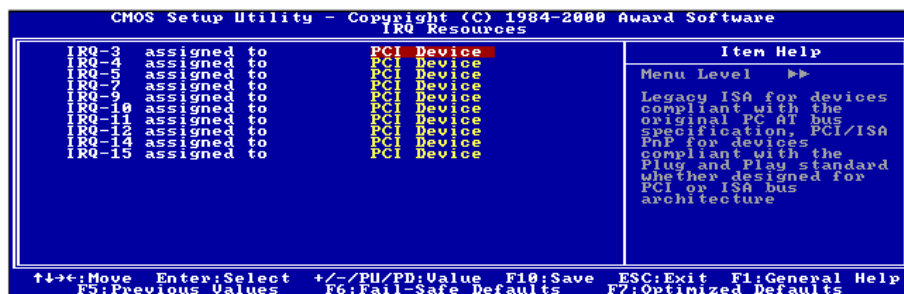

Figure 3-10. PnP/PCI Configurations – Menu IRQ Resources

PCI/VGA Palette Snoop:

Cette option permet au BIOS de prévoir l'état du port VGA et de modifier les informations délivrées du connecteur de la carte VGA à la carte MPEG. Cette option permet de résoudre l'inversion d'affichage vers le noir après que vous ayez utilisé une carte MPEG.

Assign IRQ For VGA:

Vous pouvez choisir d'assigner une interruption pour votre carte graphique PCI ou AGP ou ne pas le faire (*Disabled*)

Assign IRQ For USB:

Si vous avez besoin d'un autre IRQ, vous pouvez choisir de désactiver cet élément et vous obtiendrez ainsi une interruption. Mais pour certains cas dans Windows® 95, cela peut provoquer un mauvais fonctionnement du port USB ou encore d'autres problèmes! Deux options sont disponibles: Activer (*Enabled*) ou Désactiver (*Disabled*).

PIRO 0~PIRO 3:

Cette fonction permet au système de spécifier automatiquement une interruption IRQ pour les périphériques installés dans les slots PCI. Cela signifie que le système peut spécifier une interruption IRQ fixe pour les unités installées dans les slots PCI (PCI slot 1 à PCI slot 6). C'est une fonction utile lorsque vous désirez un IRQ fixe pour une unité spécifique.

Par exemple, si vous désirez déplacer votre disque dur vers un autre ordinateur et ne voulez pas réinstaller Windows® NT, vous pouvez fixer une interruption pour les périphériques PCI sur votre nouvelle carte mère pour concorder avec l'ancienne configuration.

Cette fonctionnalité est à utiliser pour les OS qui enregistre et fixe le statut de la configuration PCI, si vous désirez le changer.

Pour les relations entre la disposition du matériel du PIRQ (les signaux de la puce ICH chipset), INT# (signal IRQ du Slot PCI) et les périphériques, veuillez vous référer au tableau ci-dessous:

Signaux	PCI slot 1	PCI slot 2	PCI slot 3	PCI slot 4	PCI slot 5	PCI slot 6
PIRQ_0 Assignment	INT A	INT B	INT B	INT D	INT C	INT D
PIRQ_1 Assignment	INT B	INT D	INT A	INT A	INT D	INT B
PIRQ_2 Assignment	INT C	INT C	INT D	INT B	INT A	INT C
PIRQ_3 Assignment	INT D	INT A	INT C	INT C	INT B	INT A

- Chaque slot PCI possède quatre INT#s (PIRQ_0 Pin 1 ~ PIRQ_3 Pin 4), et le slot AGP en a deux (INTA et INT B).
- HPT370 utilise l'INT C.

3-8. PC Health Status

Vous pouvez configurer ici la température d'alarme et d'arrêt du système. Vous pouvez aussi voir la vitesse des ventilateurs et les différents voltages système. Cette fonction est utile pour contrôler tous les paramètres critiques du système. Nous l'appelons le *PC Health Status*.



Figure 3-11. Ecran du PC Health Status

FAN Fail Alarm Selectable:

Cet item vous permet de choisir quel ventilateur sera surveillé pour signaler tout mauvais fonctionnement. Les options sont: Disabled → Chassis Fan → CPU Fan → Power Fan → Auto. La valeur par défaut est *Disabled*.

CPU Warning Temperature:

Cet item vous laisse sélectionner la température à laquelle le système doit envoyer un signal d'alarme à travers le speaker si elle est dépassée. Vous pouvez choisir la température que vous voulez. La fourchette est entre 30°C / 86°F et 120°C / 248°F, la valeur par défaut étant 75°C / 167°F.

All Voltages, Fans Speed and Thermal Monitoring :

Ces items listent l'état actuel de la température du CPU et de l'environnement ainsi que le nombre de rotations par minute des ventilateurs (CPU et boîtier). Ces valeurs sont non modifiables par l'utilisateur. Les items suivants listent l'état actuel des différents voltages du système, non modifiables.

Note

Le composant permettant cette surveillance occupe les adresses I/O de 294H à 297H. Si vous avez une carte réseau, carte son ou autres cartes additionnelles qui pourraient utiliser ces adresses, veuillez configurer leurs adresses en conséquence pour éviter tout conflit matériel.

3-9. Load Fail-Safe Defaults

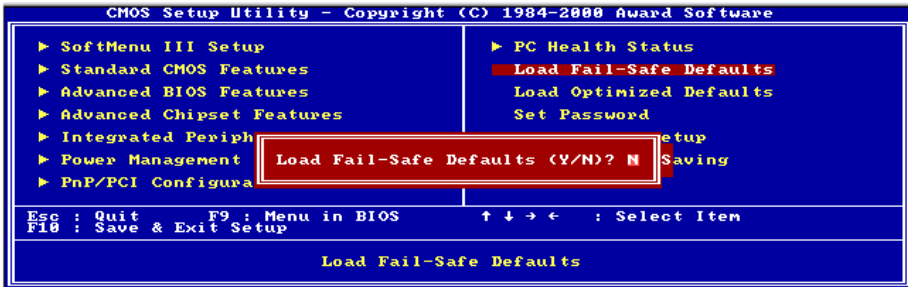

Figure 3-12. Ecran du Load Fail-Safe Defaults

Si vous appuyez sur <Enter> sur cet item, vous aurez une boîte de dialogue demandant une confirmation de ce type :

Load Fail-Safe Defaults (Y/N) ? N

Appuyer sur 'Y' charge les valeurs par défaut du BIOS pour un système plus stable, au performance minimale.

3-10. Load Optimized Defaults

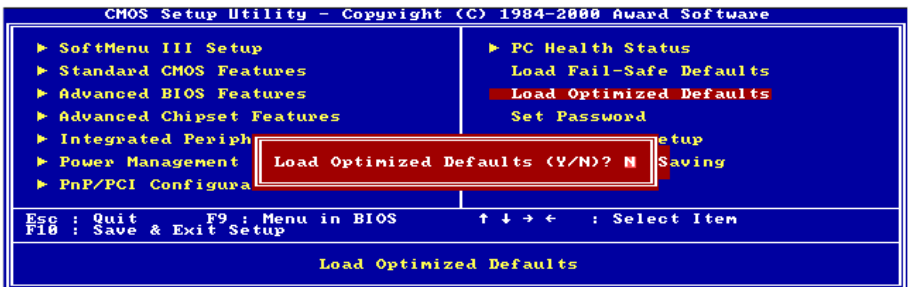

Figure 3-13. Ecran du Load Optimized Defaults

Si vous appuyez sur <Enter> sur cet item, vous aurez une boîte de dialogue demandant une confirmation de ce type :

Load Optimized Defaults (Y/N) ? N

Appuyer sur 'Y' charge les valeurs par défaut du paramétrage d'usine pour un système au performance optimum.

3-11. Set Password



Figure 3-14. Ecran du Set Password

Set Password : Peut entrer mais n'a pas de droits pour changer les menus Setup. Quand vous sélectionnez cette option, le message suivant apparaîtra au centre de l'écran pour vous assister dans la création d'un mot de passe.

ENTER PASSWORD :

Entrez votre mot de passe, jusqu'à 8 caractères en longueur, et pressez <Enter>. Le mot de passe entré maintenant nettoiera du CMOS tout autre mot de passe entré avant. Il vous sera demandé de confirmer le mot de passe. Entrez le une seconde fois et pressez <Enter>. Vous pouvez aussi appuyer sur <Esc> pour annuler la sélection et ne pas entrer de mot de passe.

Pour désactiver un mot de passe, Appuyez juste <Enter> quand il vous est demandé d'entrer un mot de passe. Un message confirmera que le mot de passe sera désactivé. Une fois désactivée, vous pouvez entrer dans le Setup librement.

PASSWORD DISABLED.

Quand le mot de passe est activé, il vous sera demandé de l'entrer chaque fois que vous essaieriez d'entrer dans le Setup. Cela prévient le changement de la configuration de votre système par des personnes non autorisées.

De plus, quand le mot de passe est activé, vous pouvez demander au BIOS d'exiger un mot à chaque démarrage du système. Cela prévient l'utilisation de votre système par des personnes non autorisées.

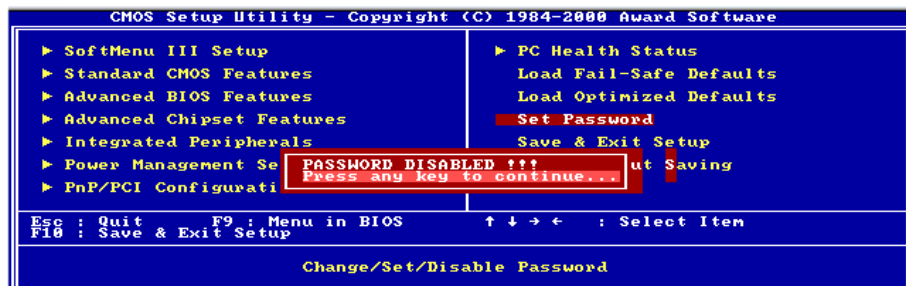

Figure 3-15. Ecran du Password Disabled

Vous déterminez quand un mot de passe est requis à l'intérieur du menu BIOS Features Setup et dans son option Security. Si l'option Security est sur "System", le mot de passe sera requis aussi bien au boot du système que pour entrer dans le Setup. S'il est configuré sur "Setup", la demande du mot de passe ne survient seulement qu'à l'entrée du Setup.

3-12. Save & Exit Setup

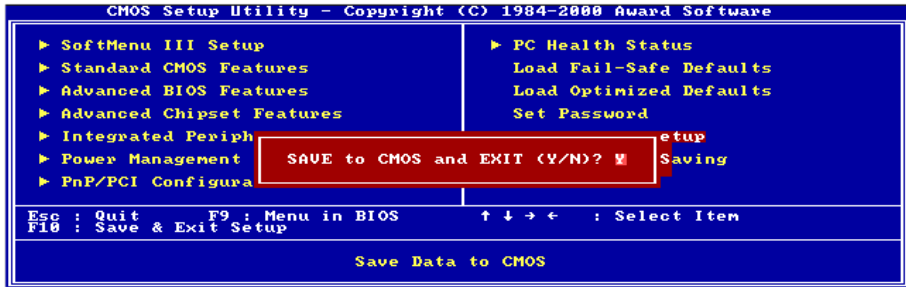

Figure 3-16. Ecran du Save & Exit

Pressez <Enter> sur cet item pour obtenir le message de confirmation :

Save to CMOS and EXIT (Y/N) ? **Y**

Pressez "Y" a pour effet de stocker les sélections faites dans les menus en CMOS – Une section spéciale de la mémoire qui reste ON une fois l'ordinateur éteint. La prochaine fois que vous démarrerez votre ordinateur, le BIOS configurera votre système selon les informations sauvegardées en CMOS. Après avoir sauvegardé les informations, le système est redémarré.

3-13. Exit Without Saving

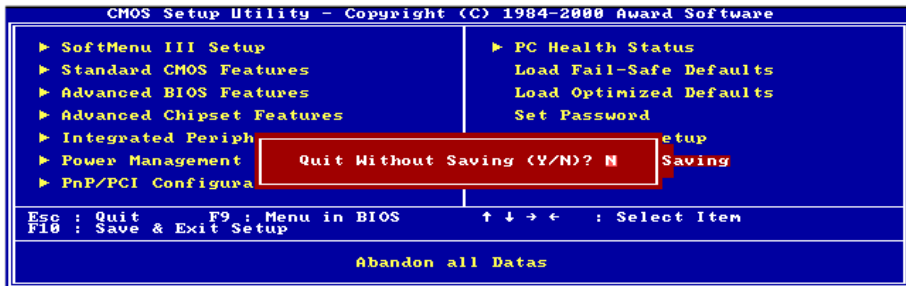

Figure 3-17. Ecran du Exit Without Saving

Pressez sur <Enter> pour obtenir le message de confirmation :

Quit without saving (Y/N) ? **Y**

Cette option vous permet de sortir du Setup sans sauvegarder aucune des sélections effectuées à l'intérieur. Les anciennes sélections restent actives. Ceci vous fait quitter l'utilitaire du Setup et redémarrer l'ordinateur.

Chapitre 4. Guide de Configuration du RAID (Pour SA6R Seulement)

Pour des détails sur le concept du RAID, nous vous conseillons d’aller sur notre site WEB dans la section “**Technological Terms**” ou ailleurs sur internet. Nous ne le décrivons pas dans ce manuel.

4-1. Les Caractéristiques RAID de la SA6R

La SA6R supporte les opérations RAID Striping (RAID 0), Mirroring (RAID 1), ou Striping/Mirroring (RAID 0+1). Pour l’opération Striping, des disques identiques peuvent lire et écrire des données en parallèle pour augmenter les performances. L’opération de Mirroring crée une sauvegarde complète de vos fichiers. Le Striping avec Mirroring offre en même temps de hautes performances en lecture/écriture et une tolérance de fautes, mais cela nécessite 4 disques durs pour l’implémenter.

4-2. Configuration du RAID sur la SA6R

Entrez dans le Advanced BIOS Features dans le BIOS Setup. Modifiez les paramètres su First Boot Device, Second Boot Device et Third Boot Device pour afficher ATA-100. Voir Figure 4-1

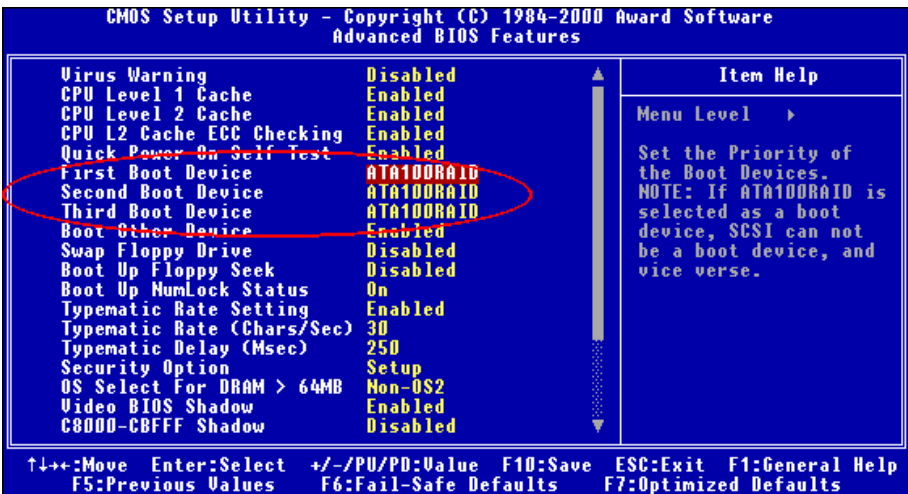
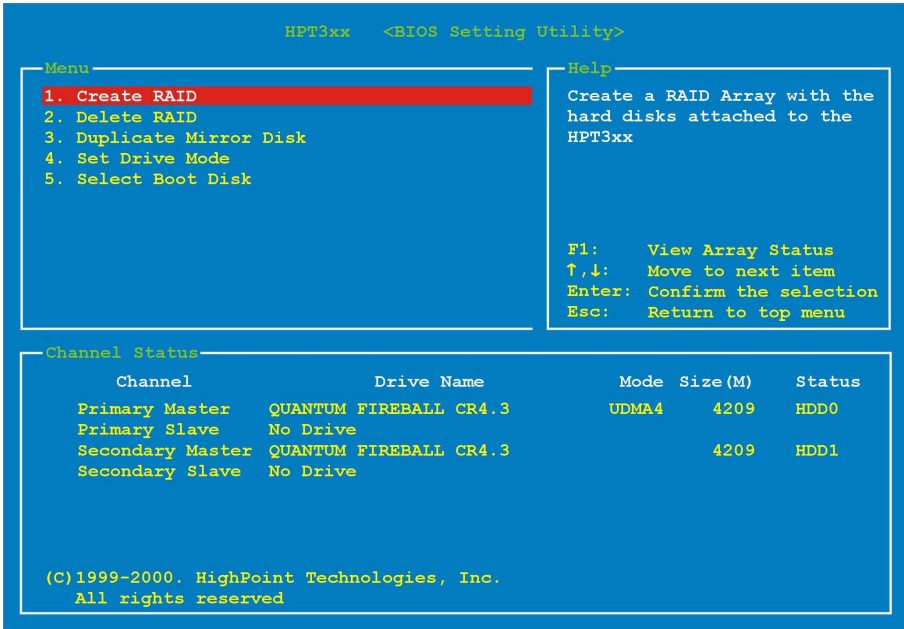

Figure 4-1. Configuration RAID dans le BIOS

4-3. Menu de Configuration du BIOS

Redémarrez votre système. Appuyez sur les touches <CTRL> et <H> pendant le démarrage du système pour entrer dans le menu de configuration du BIOS. Le menu principal de l'Utilitaire de paramétrage du BIOS apparaît comme montré plus bas:



Pour sélectionner les options dans le menu, vous devrez:

- Appuyez sur **F1** pour visualiser le statut de l'aire.
- Appuyez sur ↑ ↓ (flèches haut, bas) pour choisir l'option que vous voulez confirmer ou modifier.
- Appuyez sur **Entrée** pour confirmer la sélection.
- Appuyez sur **Echap** pour retourner au menu plus haut.

Note

Si vous créez une aire RAID 0 (striping) ou RAID 0+1, toutes les données préexistantes sur vos disques durs seront perdues! Veuillez faire des sauvegardes avant de commencer la procédure de création d'une aire RAID. Si vous créez une aire RAID 1 (mirroring), sachez quel disque dur sera la source et quel disque dur sera la destination. Si vous vous trompez, vous copierez les données du disque vide vers le disque plein, vous retrouvant de ce fait avec deux disques vides à la fin!

Option 1: Create RAID

Cet item vous autorise à créer une aire RAID avec les disques durs connectés à la carte contrôleur IDE RAID. Après avoir sélectionné la fonction que vous voulez dans le menu principal, appuyez sur la touche <Entrée> pour entrer dans le sous-menu comme montré plus bas:

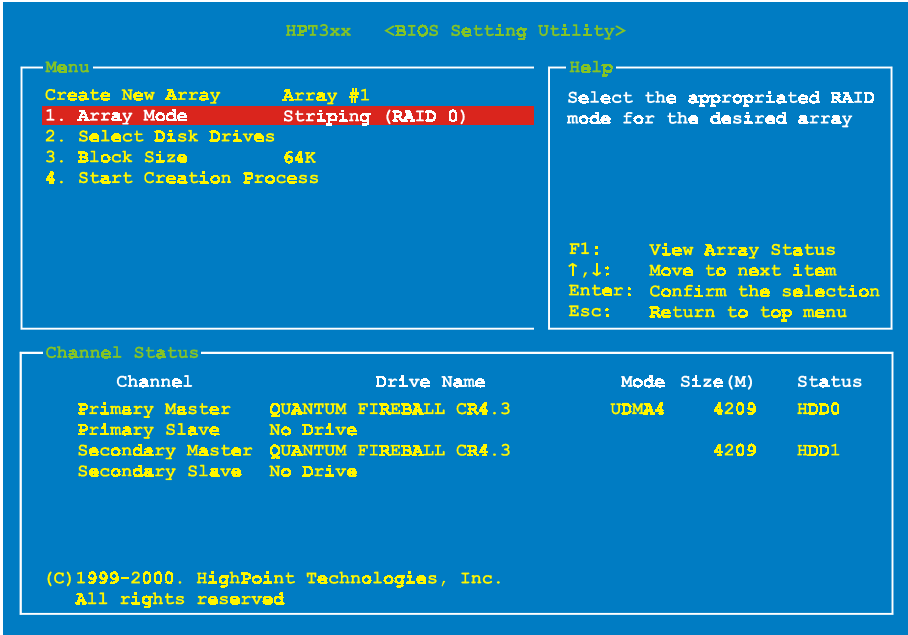

Array Mode:

Cet item vous autorise à sélectionner le mode RAID approprié pour l'aire désiré. Il y a quatre modes à choisir.

Note

Il est hautement recommandé d'utiliser les mêmes modèles de disques durs pour obtenir les meilleures performances RAID.

- **Striping (RAID 0):**
Cet item est recommandé pour les usages nécessitant de hautes performances. Ce mode requiert au moins 2 disques.
- **Mirror (RAID 1):**
Cet item est recommandé pour des usages nécessitant une sécurité des données. Ce mode requiert au moins 2 disques.

- **Striping and Mirror (RAID 0+1):**

Cet item est recommandé pour des usages nécessitant une sécurité des données et de hautes performances. Ce mode permet le Mirroring avec une aire en Striping. Requiert 4 disques seulement.

- **Span (JBOD):**

Cet item est recommandé pour des usages nécessitant une haute capacité sans les caractéristiques de redondance ni de performance. Requiert au moins 2 disques.

Note

Si vous choisissez de créer un RAID 1 et que le disque source n'est pas vide, vous devez d'abord choisir l'option **Duplicate Mirror Disk** (dupliquer un disque miroir) pour copier les données du disque source vers le disque de destination. Autrement, seule la partition est copiée sur le disque destination et non les données.

Select Disk Drives:

Cet item vous permet de sélectionner les disques durs à être utilisés dans l'aire RAID.

Block Size:

Cet item vous autorise à sélectionner la taille des blocs dans l'aire RAID. Il y a cinq options: 4K, 8K, 16K, 32K, et 64K.

Start Creation Process:

Après avoir fait votre sélection, choisissez cet item et appuyez sur <Entrée> pour démarrer la création.

Option 2: Delete RAID

Cet item vous autorise à effacer une aire RAID sur la carte contrôleur IDE RAID.

Note: Après avoir fait et confirmé cette sélection, toutes les données stockées sur les disques durs seront perdues. (La configuration entière de la partition sera perdue aussi.)

Option 3: Duplicate Mirror Disk

Cet item vous autorise à choisir le disque que vous désirez dupliquer en préparation pour un “Mirror Disk Array”.

Après avoir sélectionné la fonction désirée dans le menu principal, appuyez sur la touche <Entrée> pour entrer dans le sous-menu comme montré plus bas:

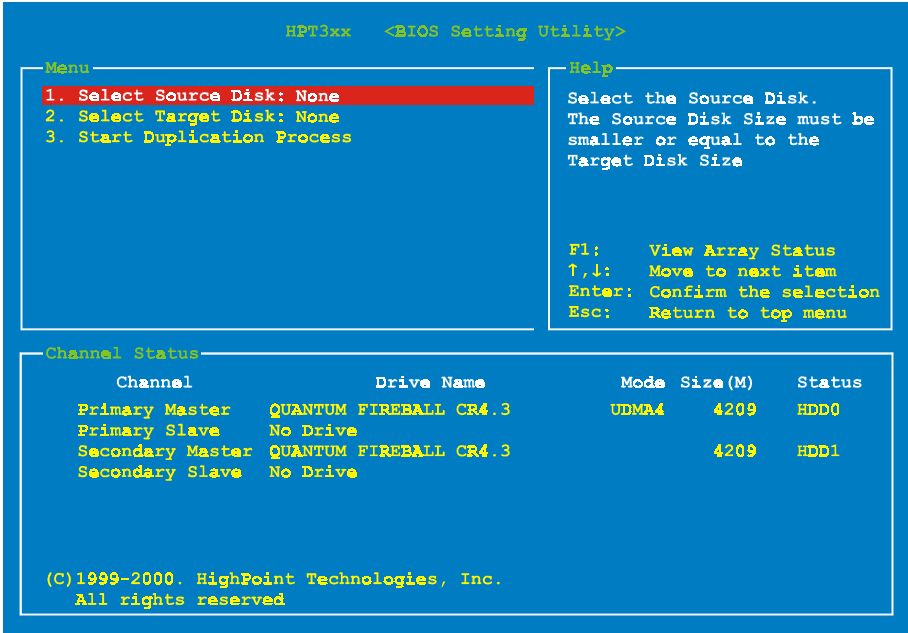

- **Select Source Disk:**

Cet item sert à sélectionner le disque source. La taille du disque source doit être plus petite ou égale à celle du disque de destination.

- **Select Target Disk:**

Cet item vous permet de sélectionner le disque cible (la destination). La taille du disque de destination doit être égale ou supérieure à celle du disque source.

- **Start Duplicating Process:**

Après avoir sélectionné cet item, le BIOS utilisera jusqu’à 30 minutes pour procéder à la duplication. Veuillez patienter ou appuyer sur <Echap> pour annuler.

Option 4: Set Drive Mode

Cet item vous permet de sélectionner le mode de transfert des disques durs connectés sur cette carte contrôleur IDE RAID.

Utilisez les flèches haut/bas pour choisir l'option du menu "Set Drive Mode" et appuyez sur <Entrée>. Dans le Channel Statut, sélectionnez le canal que vous désirez configurer et appuyez ensuite sur la touche <Entrée>. Il y aura ensuite un astérisque entre parenthèses indiquant que la sélection du canal a été effectuée. Choisissez le mode à partir du menu. Vous pouvez choisir entre PIO 0 ~ 4, MW DMA 0 ~ 2, et UDMA 0 ~ 5.

Option 5: Select Boot Disk

Cet item vous autorise à sélectionner le disque de démarrage entre tous les disques durs connectés à la carte contrôleur IDE RAID.

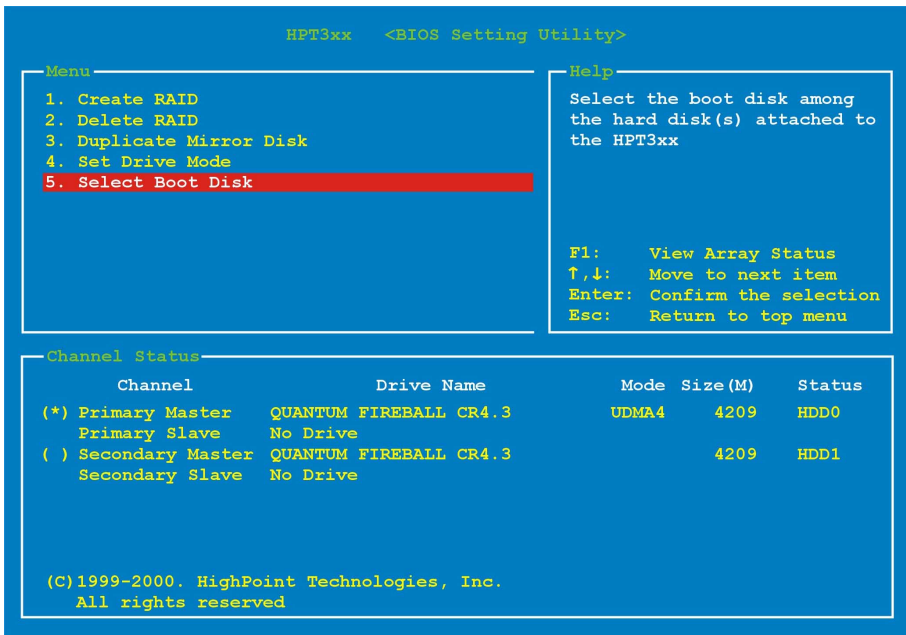

Utilisez les flèches haut/bas pour sélectionner l'option du menu "Select Boot Disk" et appuyez sur <Entrée>. Dans le Channel Statut, sélectionnez le canal que vous désirez configurer en tant que disque de démarrage et appuyez sur la touche <Entrée>. Il y aura un astérisque entre parenthèses vous indiquant que la sélection du canal a été effectuée.

Chapitre 5. Installation Logicielle du HPT370 (Pour SA6R Seulement)

Dans ce chapitre, nous vous montrerons la procédure d'installation des pilotes sous plusieurs systèmes d'exploitation.

5-1. DOS®

Le BIOS de cette carte IDE RAID supporte DOS 5.x (ou supérieur) et Windows 3.1x sans pilotes logiciels.

5-2. Windows® 9x

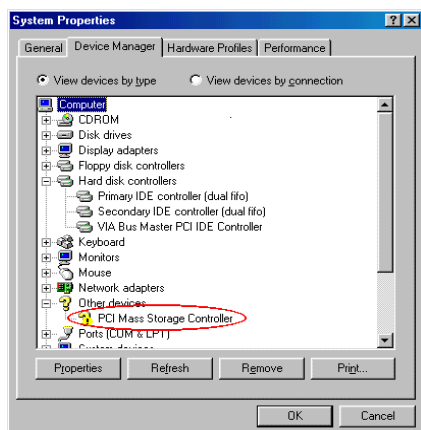

1. Après que le système d'exploitation Windows 9x a été installé et redémarré avec succès, allez dans le "Panneau de Configuration" → "Propriétés Système" → "Gestionnaire de Périphériques". Vous pouvez voir que les pilotes ne sont pas encore installés, et qu'il y a un périphérique "? PCI Mass Storage Controller" sous "Autres Périphériques".

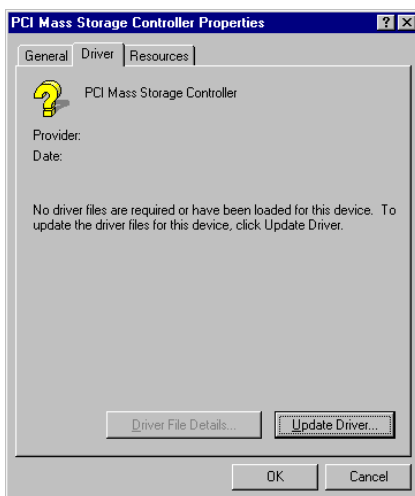

2. Cliquez sur le bouton droit de votre souris sur le "? PCI Mass Storage Controller", et allez ensuite dans l'onglet "Pilotes". Cliquez sur "Mise à jour des Pilotes" pour aller à l'étape suivante.



3. L'assistant va installer le contrôleur PCI de stockage de Masse. Cliquez sur “**Suivant >**” pour continuer.

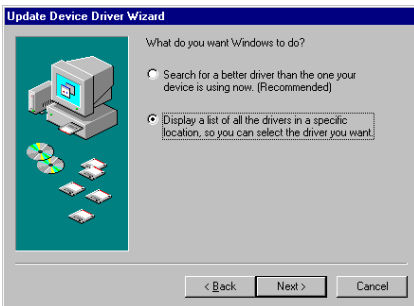

4. Choisissez “**Afficher une liste de pilotes à partir d'un emplacement ...**” et cliquez sur “**Suivant >**” pour continuer.

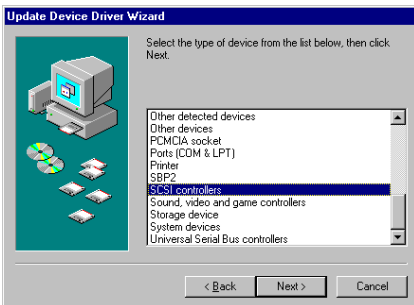

5. Choisissez “**Contrôleurs SCSI**” et cliquez sur “**Suivant >**” pour continuer

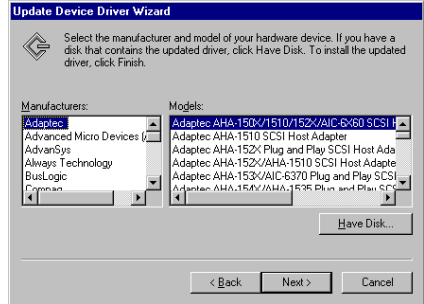

6. Cliquez sur “**Disquette fournie...**” pour continuer.

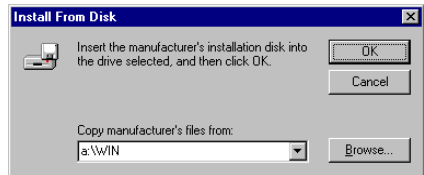

7. Insérez la disquette des pilotes fournie avec la SA6R et tapez le chemin dans la boîte de texte “**a: \WIN**” (“a:” étant la lettre de votre lecteur de disquettes), ou “**E:\Drivers\Win9x**” (E: étant la lettre de votre lecteur de CD-ROM).

Cliquez sur “**OK**” pour continuer.

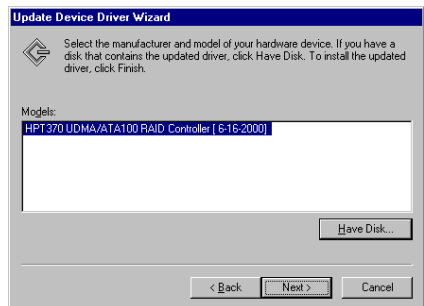

8. Choisissez “**HPT370 UDMA/ATA100 RAID Controller**” et cliquez sur “**Suivant >**” pour continuer.

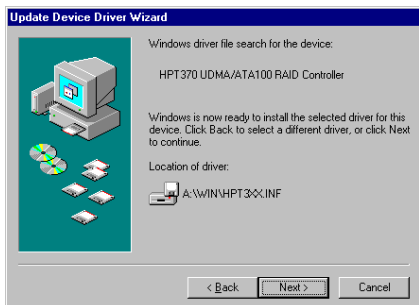

9. Windows est maintenant prêt à installer les pilotes. Cliquez sur “**Suivant** >” pour continuer.

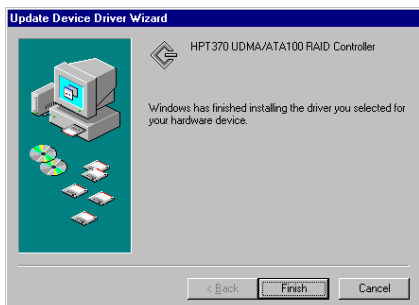

10. Windows a fini l’installation des pilotes. Cliquez sur “**Terminer**” pour finir l’installation.

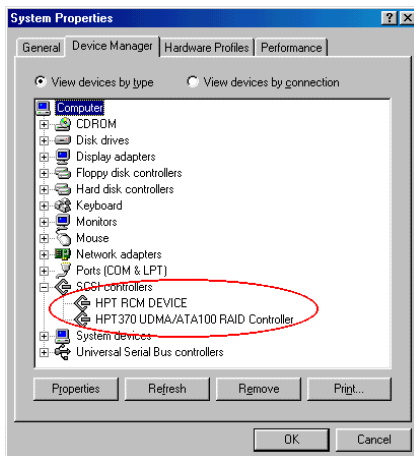

11. Après avoir redémarré le système, retournez dans le “**Panneau de Configuration**” → “**Propriétés Système**” → “**Gestionnaire de Périphériques**”. Vous pouvez maintenant voir que le pilote est correctement installé sous l’item “**Contrôleurs SCSI**”.

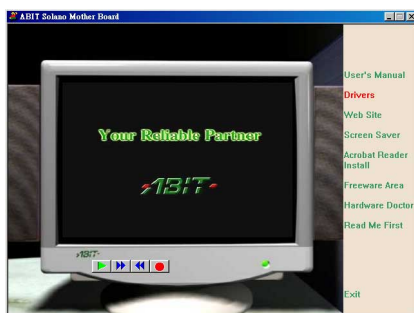

Ou vous pouvez insérer le CD fourni avec votre SA6R dans votre lecteur de CD-ROM, le programme devrait s’exécuter immédiatement. Si ce n’est pas le cas, vous pouvez aller directement à la racine du CD-ROM et y exécuter le fichier exécutable. Une fois lancé, vous verrez l’écran ci-dessous. Déplacez votre curseur vers “**Drivers**” et cliquez dessus. Ceci vous amènera à l’écran suivant.

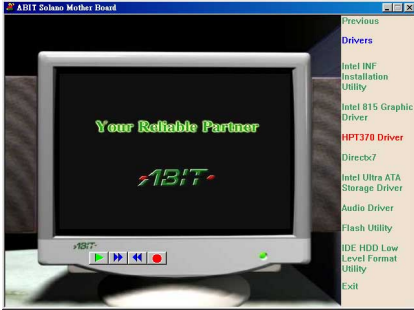

1. Déplacez votre curseur sur "**HPT370 Driver**" et cliquez dessus. Allez à l'écran suivant.

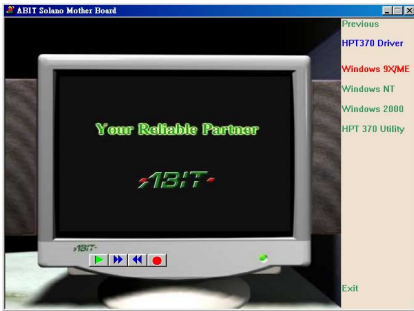

2. Déplacez votre curseur sur "**Windows 9X/ME**" et cliquez dessus. Allez à l'écran suivant.

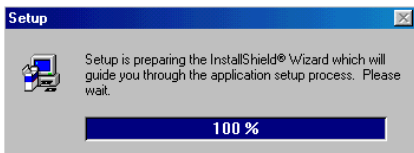

3. Vous voyez maintenant la barre de progression de l'installation.

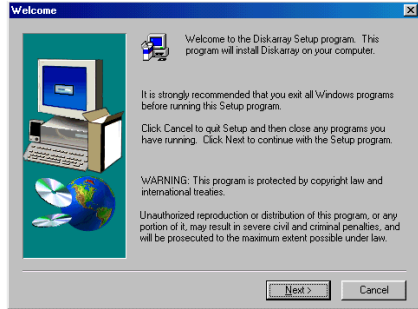

4. Vous arrivez sur l'écran de bienvenue et sa boîte de dialogue. Cliquez sur "**Next>**" pour commencer à installer les pilotes.

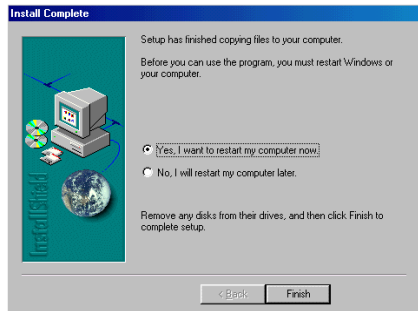

5. Une fois l'installation complète, le programme vous demandera de redémarrer l'ordinateur. Nous vous suggérons de choisir "**Yes, I want to restart my computer now**" puis cliquez sur le bouton "**Finish**" pour redémarrer le système et finir l'installation des pilotes.

Une fois le système redémarré, il sera détecté de nouveaux périphériques. Suivez alors les instructions sur votre écran et cliquez sur le bouton "Suivant" pour finir le processus et redémarrer encore une fois le système.

Après le redémarrage, les pilotes de votre HPT370 seront correctement installés.

5-3. WindowsNT® 4.0

Installation des pilotes durant l'installation de Windows NT

Si NT 4.0 va être installé sur un disque connecté à la carte contrôleur HPT370 IDE RAID, suivez la procédure d'installation suivante:

1. Le programme d'installation affichera un message concernant l'installation de contrôleurs de périphériques de stockage (figure de gauche). Appuyez sur "S" pour installer les pilotes du contrôleur IDE HPT370.

Installation Note

Si vous installez NT 4.0 à partir du CD-ROM, veuillez immédiatement appuyer sur la touche <F6> immédiatement dès que le message "L'installation de NT inspecte votre configuration Matérielle...". Puis appuyez sur "S" pour configurer une carte additionnelle (HPT370).

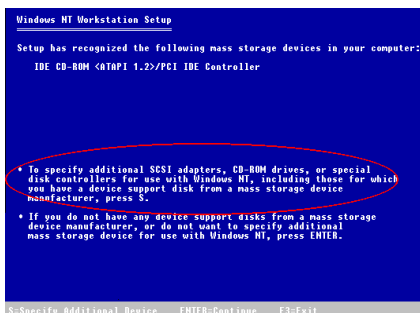

2. Le programme d'installation affichera un message à propos de l'installation de périphériques de masse durant l'installation de NT4.0. Veuillez appuyer sur "S" pour installer les pilotes HPT370.

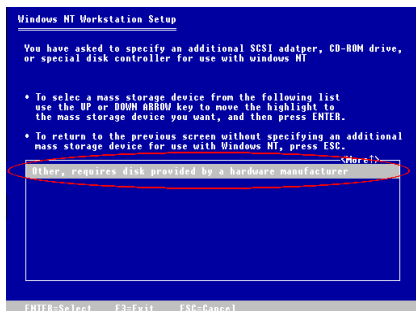

3. Sélectionnez "Autre, nécessite une disquette du constructeur", et appuyez ensuite sur <ENTREE>.

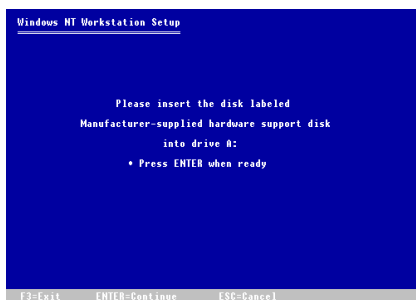

4. Insérez la disquette de pilotes dans le lecteur A et appuyez sur <ENTREE>.

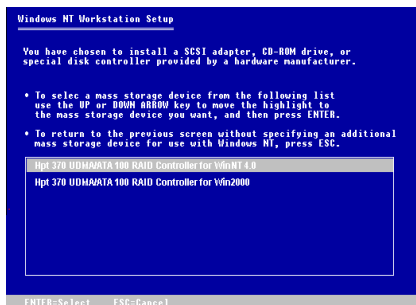

5. Utilisez les touches fléchées HAUT et BAS pour positionner la sur brillance sur le périphérique de stockage de masse désiré et appuyez sur <ENTREE> pour continuer l'installation.

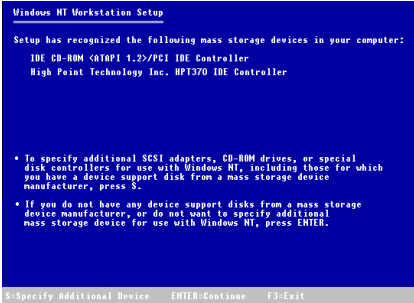

6. Windows® NT a reconnu la carte contrôleur IDE HPT370.

Appuyez sur <ENTREE> pour continuer l'installation.

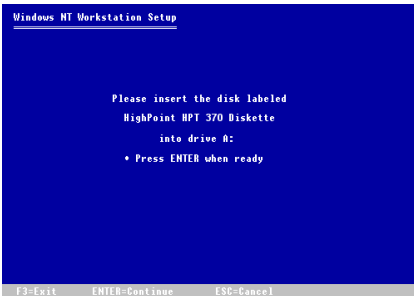

7. Après avoir configuré votre disque dur et spécifié le chemin d'installation, NT vous demandera d'insérer la disquette contenant les pilotes de la carte contrôleur IDE HPT370 dans le lecteur A. Insérez cette disquette et appuyez sur <ENTREE> pour continuer.

Si vous avez suivi les étapes décrites plus haut, vous devriez en avoir fini avec l'installation des pilotes HPT370. Pour le reste des étapes d'installation de Windows® NT, veuillez suivre les instructions affichées par le programme d'installation de NT.

Installation des pilotes avec un Windows NT existant:

Si vous avez déjà un système NT 4.0 installé, vous pouvez installer cette carte contrôleur IDE RAID dans le NT existant en suivant la procédure suivante:



1. Allez dans le "Panneau de Configuration", et ensuite "Contrôleurs SCSI".

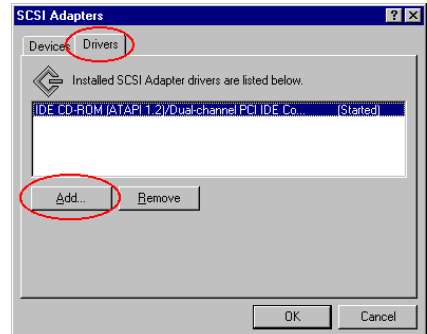

2. Sélectionnez "Pilotes" et cliquez ensuite sur "Ajoutez...".

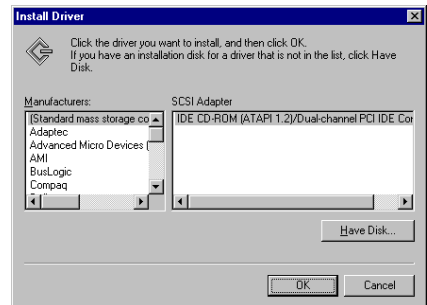

3. Cliquez sur "Disquette fournie..." pour continuer.

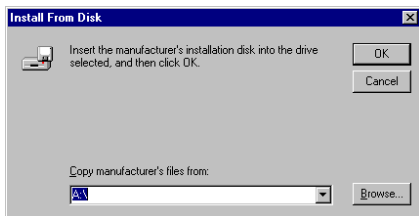

4. Insérez la disquette de pilotes de la carte contrôleur IDE HPT370 dans le lecteur A, et cliquez ensuite sur “OK”.

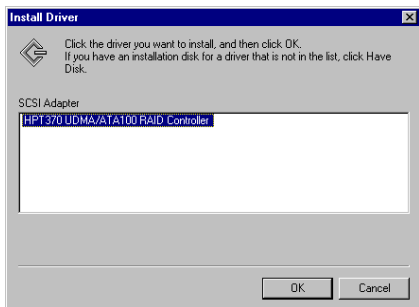

5. Cliquez sur “OK” pour continuer.

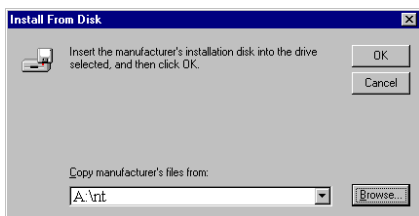

6. Insérez la disquette des pilotes et tapez dans la zone de texte le chemin d'accès “A:\nt” (“a:\” étant la lettre de votre lecteur de disquettes), ou “E:\Drivers\hpt370\nt” (E:\ étant la lettre de votre lecteur de CD-ROM).

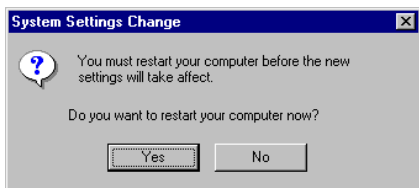

7. Cliquez sur “Oui” pour redémarrer le système.

5-4. Windows® 2000

Note

Si vous voulez installer le système d'exploitation Windows® 2000 sur un disque dur connecté à un des ports du HPT370, veuillez vous référer à la procédure d'installation de NT4.0. La procédure suivante est seulement utilisée si vous ne désirez pas installer Windows® 2000 sur un disque dur connecté sur un des connecteurs du contrôleur IDE HPT370.



1. Redémarrez le système. Windows détectera automatiquement le nouveau matériel.

Cliquez sur “Suivant>” pour continuer.



2. Choisissez “Afficher une liste de pilotes dans un emplacement...” et cliquez sur “Suivant >” pour continuer.

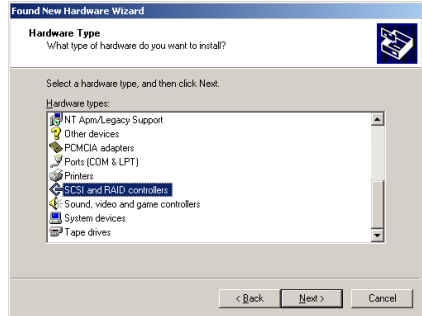

3. Choisissez “Contrôleurs SCSI et RAID” et cliquez ensuite sur “Suivant>” pour continuer.

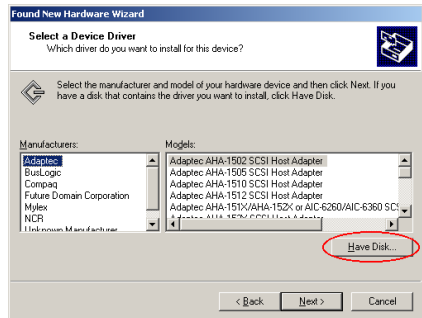

4. Cliquez sur “Disquette fournie...” pour continuer.

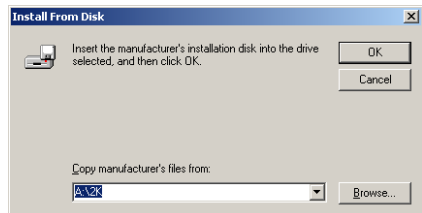

5. Insérez la disquette de pilotes fournie avec la

SA6R tapez le chemin dans la boîte de texte “A:\2K” (“A:\” étant la lettre de votre lecteur de disquette), ou “D:\Drivers\Win2k” (D:\ étant la lettre de votre lecteur de CD-ROM).

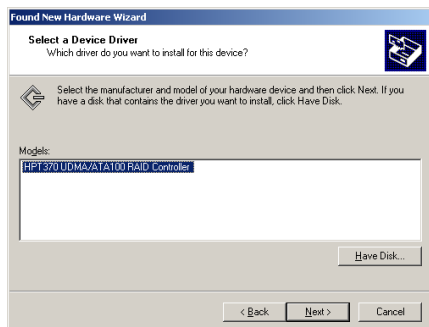

6. choisissez “**HPT370 UDMA/ATA100 RAID Controller**” et cliquez sur “**Suivant >**” pour continuer..

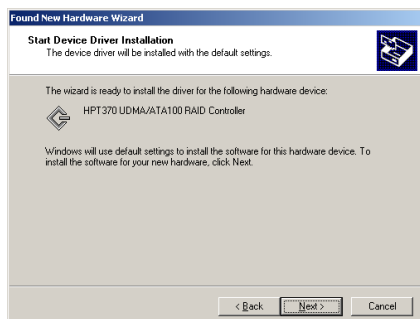

7. Windows est maintenant prêt à installer les pilotes. Cliquez sur “**Suivant >**” pour continuer.

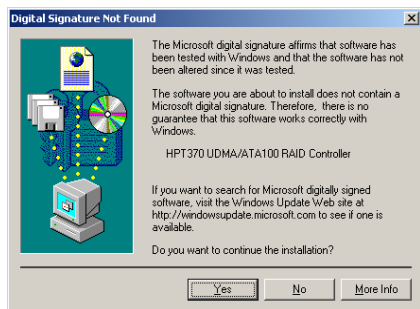

8. Cliquez sur “**Oui**” pour continuer.

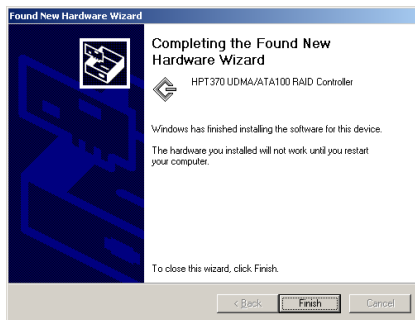

9. Windows a terminé l’installation des pilotes. Cliquez sur “**Terminer**” pour achever l’installation.

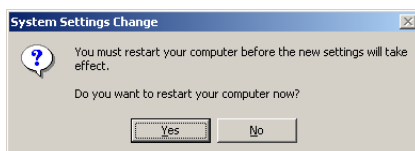

10. Cliquez sur “**Oui**” pour redémarrer le système.

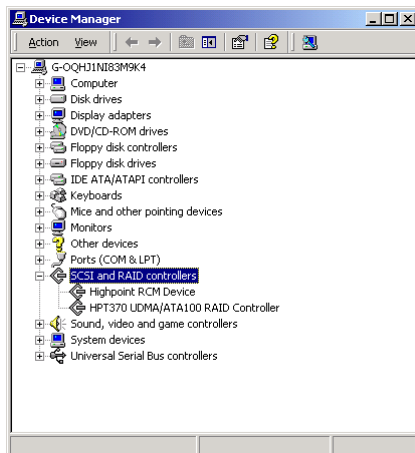

11. Allez dans le “**Panneau de Configuration**” → “**Propriétés Système**” → “**Gestionnaires de Périphériques**”. Vous pouvez maintenant voir que les pilotes sont installés sous l’item “**Contrôleurs SCSI et RAID**”.

5-5. Guide d'Installation de l'Utilitaire HPT370

Dans le but de vous fournir un programme de surveillance des informations de l'aire disque, vous pouvez installer le "Hot Rod Utility" dans votre système. Veuillez insérer le CD de la SA6R dans votre lecteur de CD-ROM. Le programme devrait s'exécuter automatiquement. Dans le cas contraire, allez à l'emplacement du CD et lancez le programme à la racine même du CD-ROM. Une fois exécutée, vous verrez l'écran ci-dessous.

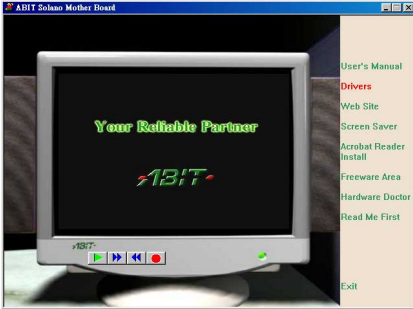

1. Déplacez le curseur de votre souris vers "Driver" et cliquez dessus pour aller à l'étape suivante.

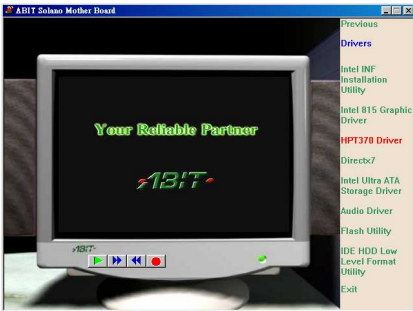

2. Déplacez le curseur de votre souris vers "HPT370 Driver" et cliquez dessus pour aller à l'étape suivante.

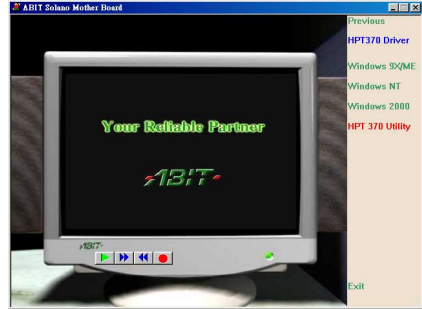

3. Déplacez le curseur vers "HPT370 Utility" et cliquez dessus pour aller à l'étape suivante.

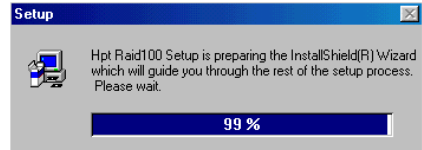

4. Vous voyez maintenant le programme d'installation se charger.



5. Vous voyez maintenant l'écran de bienvenue et sa boîte de dialogue. Cliquez sur "Next>" pour continuer.

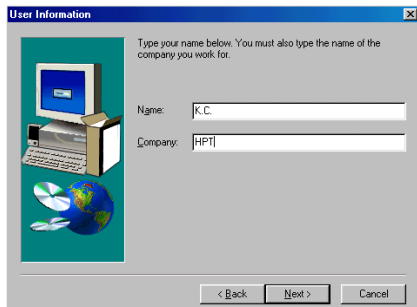

6. Tapez les informations concernant votre nom et celui de votre compagnie et cliquez ensuite sur “**Next**” pour continuer.

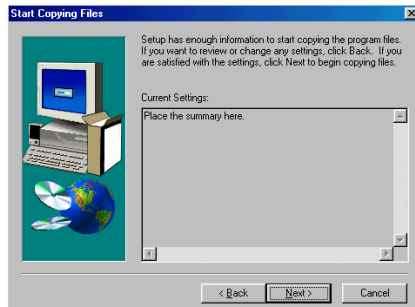

9. Le système va commencer à copier les fichiers. Cliquez sur “**Next**” pour continuer.

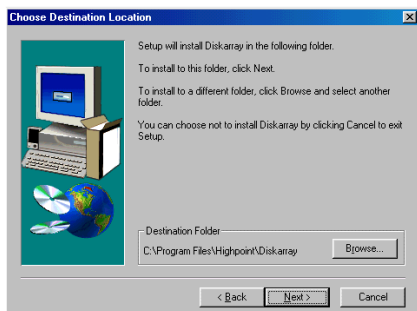

7. Vous pouvez maintenant choisir le répertoire de destination. Nous vous suggérons d'utiliser le répertoire par défaut comme répertoire de destination. Une fois le choix effectué, cliquez sur “**Next**” pour continuer.

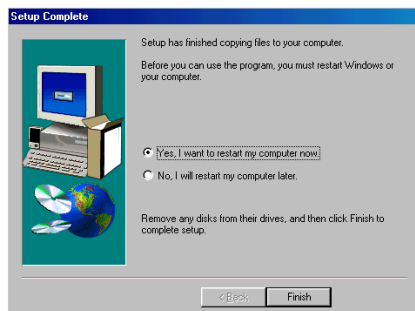

10. Une fois l'installation complète, choisissez “**Yes, I want to restart my computer now.**” dans la boîte de sélection et cliquez sur “**Finish**” pour terminer l'installation.

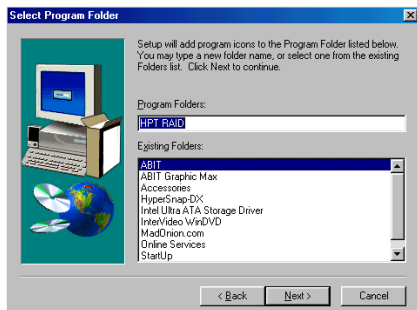

8. Vous pouvez ici choisir le groupe de répertoire. L'assistant d'installation ajoutera les icônes des programmes dans les groupes de programmes listés. Cliquez sur “**Next**” pour continuer.

Une fois le système redémarré, vous pouvez lancer le programme de surveillance “**Stripe & Mirror Settings**”.

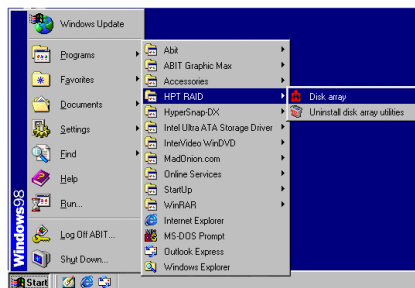

11. Déplacez le curseur vers l'emplacement des fichiers, comme montré sur la gauche.

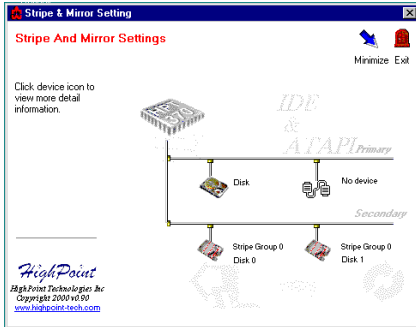

12. L'écran de surveillance apparaîtra. Notez qu'une icône de raccourci apparaîtra dans la barre d'outils. Ceci est utilisé pour réafficher l'écran de surveillance après l'avoir minimisé. Cette icône de raccourci disparaîtra après que vous ayez cliqué sur l'icône "Exit".

Vous êtes maintenant dans l'écran de surveillance. Votre lecteur courant est visualisable en un instant. Déplacez votre curseur vers l'icône du disque que vous désirez voir et cliquez dessus.

Appendice A. Installation de l'Utilitaire INF pour Windows® 98 SE

Une fois l'installation de Windows® 98 finie, vous devez installer les pilotes pour les périphériques IDE & USB. Nous vous montrerons comment procéder étape par étape dans la section suivante.

Note

Vous devez installer l'utilitaire d'installation INF avant d'installer les pilotes VGA et audio. Après l'installation de Windows, la qualité d'affichage sera pauvre du fait de la résolution de 640*480 et 16 couleurs employée. Pour la meilleure qualité de capture d'écran, installez les pilotes VGA et choisissez la résolution de 800*600 en utilisant True Color.

Note

Les détails du système d'exploitation Windows® 98 SE ne seront pas mentionnés dans ce manuel. Si vous rencontrez des problèmes avec l'installation de Windows® 98 SE, sa configuration ou son utilisation, veuillez vous référer au manuel d'utilisateur de Windows® 98 SE ou autres ressources fournies par Microsoft® Corporation.

Sortez du Gestionnaire de Périphériques et insérez le CD titré SA6/SA6R dans votre lecteur de CD-ROM. Le programme devrait s'exécuter automatiquement. Dans le cas contraire, allez directement à la racine du CD et exécutez le programme. Une fois lancé, l'écran ci-dessous apparaîtra.



1. Déplacez le curseur sur "**Drivers**" et cliquez dessus. Ceci vous amènera à l'écran suivant.

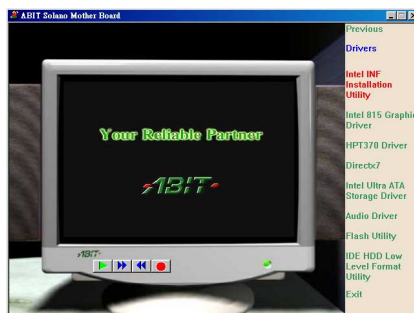

2. Déplacez le curseur vers "**INF Installation Utility**" et cliquez dessus. Allez à l'écran suivant.

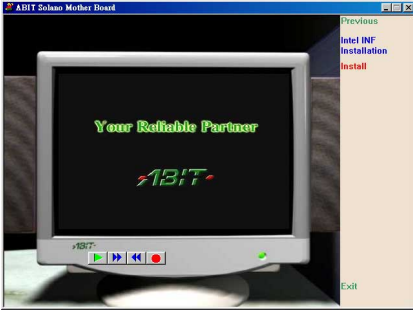

3. Déplacez le curseur sur **"Install"** et cliquez dessus. Ceci vous amènera à l'écran suivant.

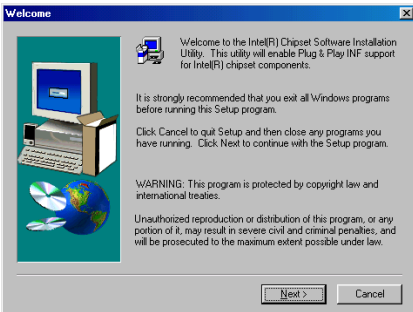

4. L'écran **"Welcome"** et sa boîte de dialogue apparaîtra. Cliquez sur **"Next"** pour continuer.

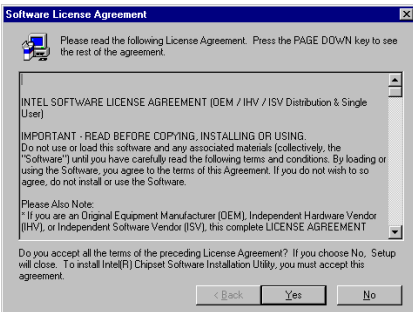

5. L'écran de licence apparaîtra. Lisez le et cliquez sur **"Yes"** pour continuer.

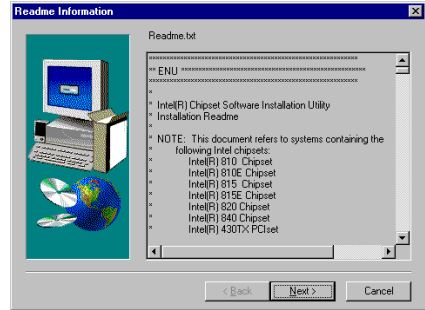

6. Cet écran vous montre les informations contenues dans le Readme.txt de l'utilitaire d'installation des INF. Une fois votre lecture finie, cliquez **"Next"**

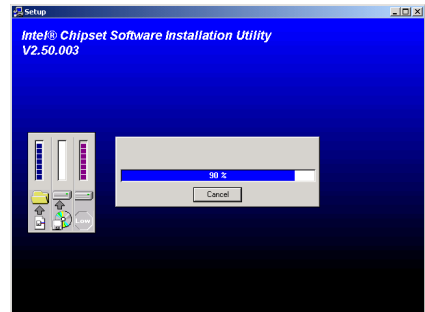

7. La barre vous montre la progression en pourcentage de l'installation.

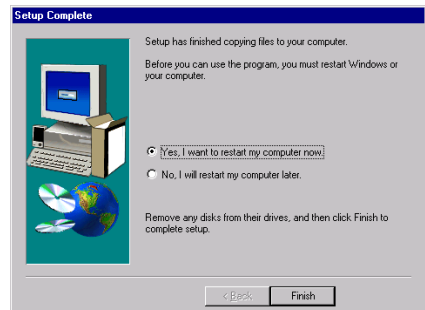

8. Une fois l'installation complète, choisissez l'item: **"Yes, I want to restart my computer now"**. Cliquez ensuite sur le bouton **"Terminer"** pour redémarrer l'ordinateur pour terminer la mise à jour des INF système.

Appendice B. Installation du pilote Audio pour Windows® 98 SE

Nous allons vous montrer comment installer les pilotes audio pour le système d'exploitation Windows® 98 SE.

Fermez tout et insérez le CD de la SA6/SA6R dans votre lecteur de CD-ROM, le programme s'exécute automatiquement. Sinon, vous pouvez aller sur la racine du CD et lancer manuellement l'AutoRun.exe. Vous allez voir apparaître l'écran ci dessous.



1. Déplacez la flèche sur "Pilotes" et cliquez dessus. Vous irez sur l'écran suivant.



2. Déplacez la flèche sur " Audio Driver" et cliquez dessus. Vous irez sur l'écran suivant.

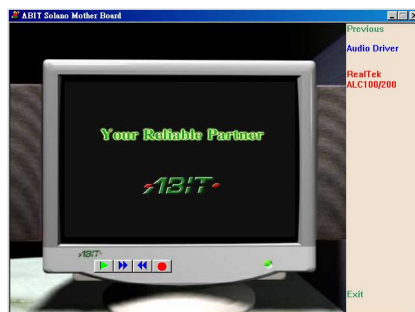

3. Déplacez la flèche sur "RealTek ALC100/200" et cliquez dessus. Vous irez sur l'écran suivant.

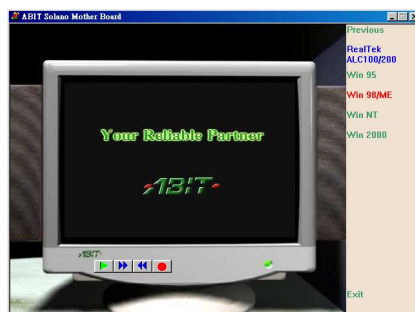

4. Déplacez la flèche sur "Win 98/ME" et cliquez dessus. Vous irez sur l'écran suivant.



5. Choisir la langue pour cette installation.

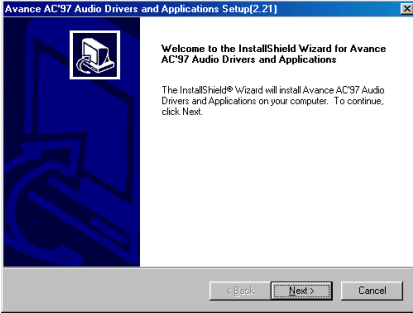

6. L'écran "Welcome" et sa boîte de dialogue apparaîtra. Cliquez sur "Next" pour continuer.

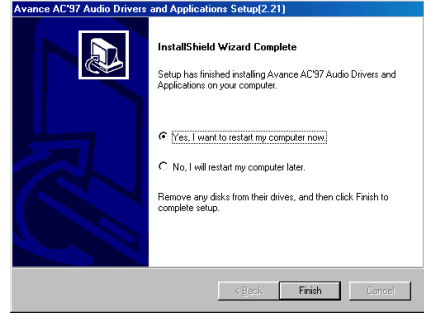

10. A la fin de l'installation, choisissez : "Oui, je veux redémarrer mon ordinateur maintenant", et cliquez sur le bouton "Finit".

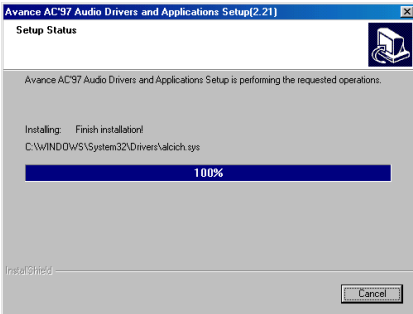

7. La barre vous montre la progression en pourcentage de l'installation.

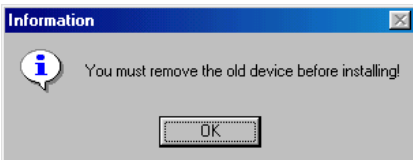

8. Cliquez sur "OK" pour poursuivre l'installation.

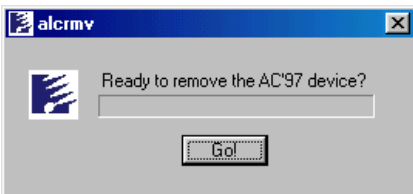

9. Cliquez sur "GO" pour poursuivre l'installation.

Appendice C. Installation de l'Utilitaire ATA pour Windows® 98 SE

Dans cette section, nous allons détailler la procédure d'installation de l'utilitaire Ultra ATA.

Sortez du Gestionnaire de Périphériques et insérez le CD titré SA6/SA6R dans votre lecteur de CD-ROM. Le programme devrait s'exécuter automatiquement. Dans le cas contraire, allez directement à la racine du CD et exécutez le programme. Une fois lancé, l'écran ci-dessous apparaîtra.



1. Déplacez le curseur sur **"Drivers"** et cliquez dessus. Allez à l'écran suivant.

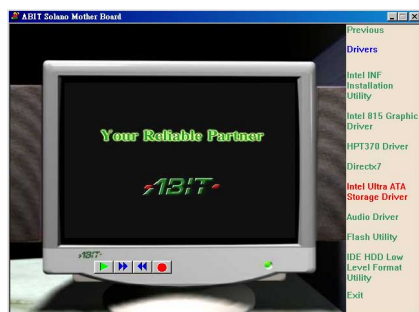

2. Déplacez la flèche sur **"Install Untra ATA Storage Driver"** et cliquez dessus. Vous irez sur l'écran suivant.

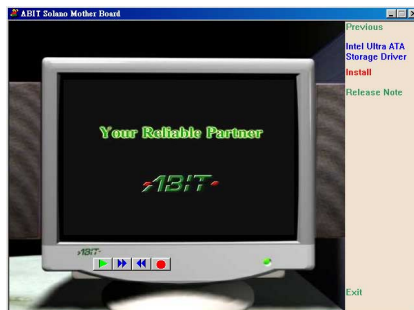

3. Déplacez votre curseur sur **"Install"** et cliquez dessus. Allez à l'écran suivant.

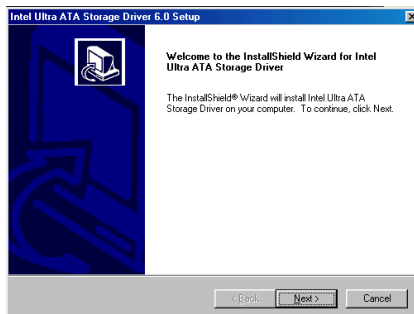

4. L'écran **"Welcome"** et sa boîte de dialogue apparaîtra. Cliquez sur **"Next"** pour continuer.

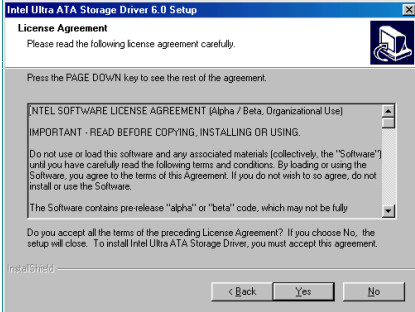

5. L'écran de licence apparaîtra. Lisez-le et cliquez sur "**Yes**" pour continuer.

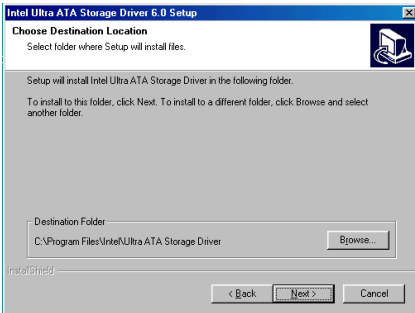

6. Maintenant vous pouvez choisir un répertoire de destination où seront installés les pilotes. Nous vous suggérons d'utiliser celui proposé par défaut. Une fois votre choix effectué, cliquez sur "**Next**".

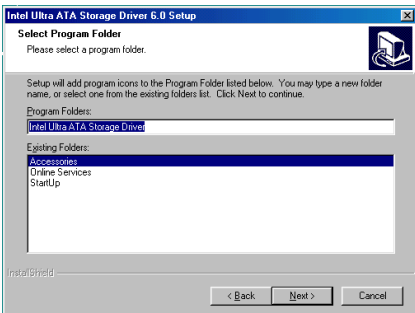

7. Maintenant vous pouvez choisir le répertoire de programmes. Le Setup ajoutera des icônes des programmes au groupe de programmes sélectionné. Cliquez sur "**Next**" pour continuer.

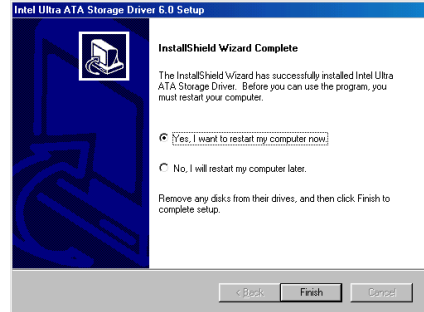

8. Quand l'installation est complète, choisissez l'item: "**Yes, I want to restart my computer now**". Cliquez ensuite sur le bouton "**Terminer**" pour redémarrer l'ordinateur pour terminer la mise à jour de l' Ultra ATA.

Appendice D. Installation du pilote Audio pour Windows® NT 4.0 Serveur/Workstation

Maintenant nous allons vous montrer l'installation du pilote AUDIO pour les systèmes d'exploitations Windows® NT 4.0 Serveur/Workstation dans cette section. Tous les écrans sont tirés de la version de Windows® NT 4.0 serveur Avant d'installer le pilote audio, veuillez en premier installer le Windows® NT 4.0 Service Pack 4 ou supérieur, puis commencez l'installation du pilote VGA, pour finir par l'installation du pilote audio.

Fermez tout et incérez le CD de la SA6/SA6R dans votre lecteur de CD-ROM, le programme s'exécute automatiquement. Sinon, vous pouvez aller sur la racine du CD et lancer manuellement l'AutoRun.exe. Vous allez voir apparaître l'écran ci dessous.



1. Déplacez la flèche sur "Pilotes" et cliquez dessus. Vous irez sur l'écran suivant.



2. Déplacez la flèche sur "Audio Driver" et cliquez dessus. Vous irez sur l'écran suivant.

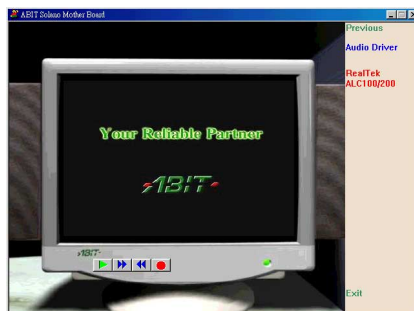

3. Déplacez la flèche sur "RealTek ALC100/200" et cliquez dessus. Vous irez sur l'écran suivant.

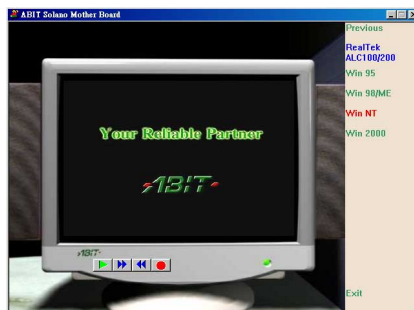

4. Déplacez la flèche sur "Win NT" et cliquez dessus. Vous irez sur l'écran suivant.



5. Choisir la langue pour cette installation.

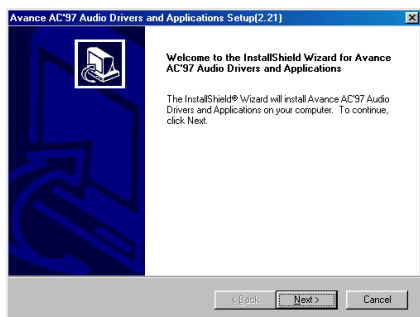

6. L'écran "Welcome" et sa boîte de dialogue apparaîtra. Cliquez sur "Next" pour continuer.

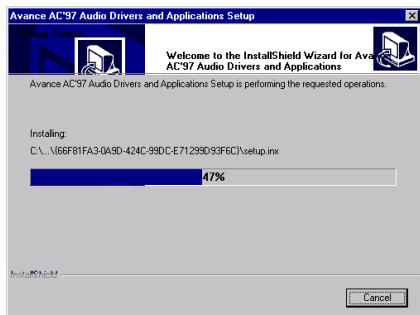

7. La barre vous montre la progression en pourcentage de l'installation.

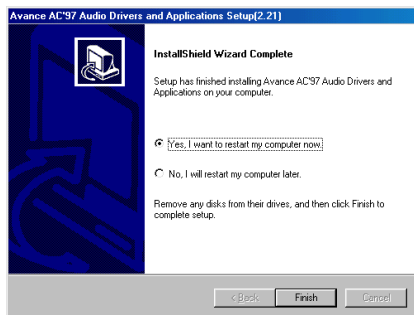

8. A la fin de l'installation, choisissez: "Oui, je veux redémarrer mon ordinateur maintenant", et cliquez sur le bouton "Finir".

Appendice E. Installation de l'Utilitaire ATA pour Windows® NT 4.0 Serveur/Workstation

Dans cette section, nous vous montrerons comment installer l'Utilitaire ATA pour les systèmes d'exploitation Windows® NT 4.0 Server/Workstation. Toutes les captures d'écran ont été effectuées à partir de Windows® NT 4.0 serveur.

Sortez du Gestionnaire de Périphériques et insérez le CD titré SA6/SA6R dans votre lecteur de CD-ROM. Le programme devrait s'exécuter automatiquement. Dans le cas contraire, allez directement à la racine du CD et exécutez le programme. Une fois lancé, l'écran ci-dessous apparaîtra.

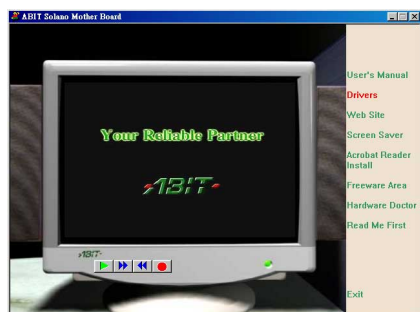

1. Déplacez le curseur sur "Drivers" et cliquez dessus. Allez à l'écran suivant.



2. Déplacez la flèche sur "Install Untra ATA Storage Driver" et cliquez dessus. Vous irez sur l'écran suivant.

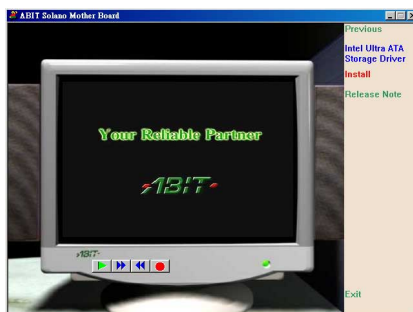

3. Déplacez votre curseur sur "Install" et cliquez dessus. Allez à l'écran suivant.

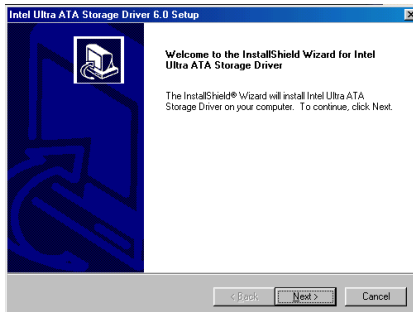

4. L'écran "Welcome" et sa boîte de dialogue apparaîtra. Cliquez sur "Next>" pour continuer.

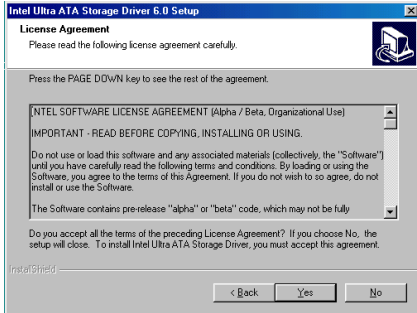

5. La Licence s'affiche, cliquez sur "**Oui**" pour continuer.

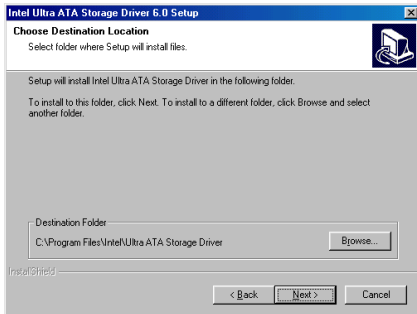

6. Maintenant vous pouvez choisir un répertoire de destination où seront installés les pilotes. Nous vous suggérons d'utiliser celui proposé par défaut. Une fois votre choix effectué, cliquez sur "**Next**".

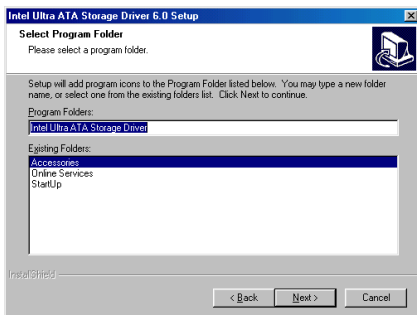

7. Maintenant vous pouvez choisir le répertoire de programmes. Le Setup ajoutera des icônes des programmes au groupe de programmes sélectionné. Cliquez sur "**Next**" pour continuer.

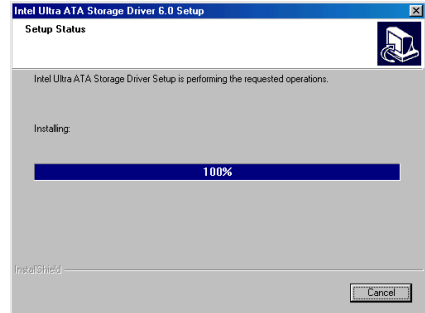

8. La barre vous montre la progression en pourcentage de l'installation.



9. Quand l'installation est complète, choisissez l'item: "**Yes, I want to restart my computer now**". Cliquez ensuite sur le bouton "**Terminer**" pour redémarrer l'ordinateur pour terminer la mise à jour de l' Ultra ATA.

Appendice F. Installation de l'utilitaire INF pour Windows® 2000

Dans cette section, nous vous montrerons comment installer l'utilitaire INF pour les systèmes d'exploitation Windows® 2000. Toutes les captures d'écran ont été effectuées sous Windows® 2000 Professionnel.

Note

Les détails du système d'exploitation Windows® 2000 ne seront pas mentionnés dans ce manuel. Si vous rencontrez des problèmes avec la configuration, l'installation ou l'utilisation de Windows® 2000, veuillez vous référer au manuel de l'utilisateur de Windows® 2000 ou autres données fournies par Microsoft® Corporation.

Sortez du Gestionnaire de Périphériques et insérez le CD titré SA6/SA6R dans votre lecteur de CD-ROM. Le programme devrait s'exécuter automatiquement. Dans le cas contraire, allez directement à la racine du CD et exécutez le programme. Une fois lancé, l'écran ci-dessous apparaîtra.

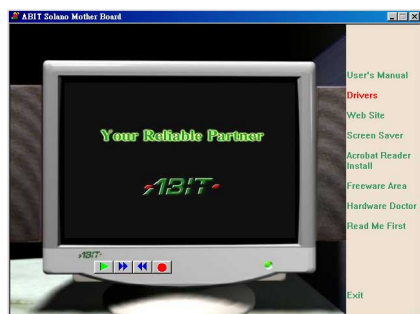

1. Déplacez le curseur sur "**Drivers**" et cliquez dessus. Ceci vous amènera à l'écran suivant.

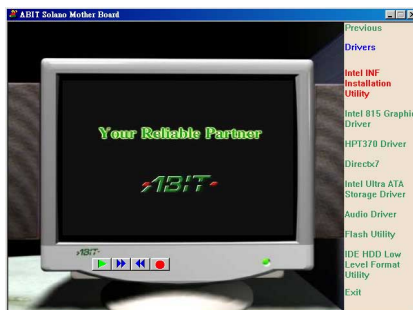

2. Déplacez le curseur vers "**INF Installation Utility**" et cliquez dessus. Allez à l'écran suivant.



3. Déplacez le curseur sur "**Install**" et cliquez dessus. Ceci vous amènera à l'écran suivant.



4. L'écran "Welcome" et sa boîte de dialogue apparaîtra. Cliquez sur "Next>" pour continuer.

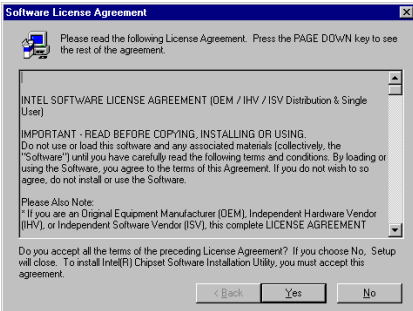

5. La Licence s'affiche, cliquez sur "Oui" pour continuer.

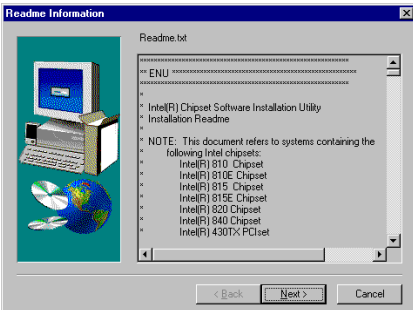

6. Cet écran vous montre les informations contenues dans le Readme.txt de l'utilitaire d'installation des INF. Une fois votre lecture finie, cliquez "Next"

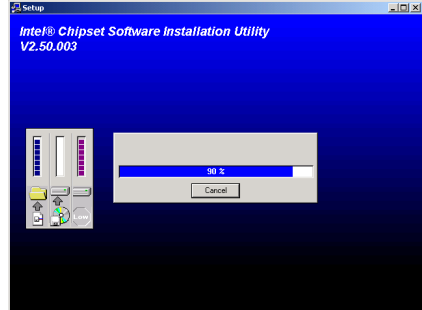

7. La barre vous montre la progression en pourcentage de l'installation.

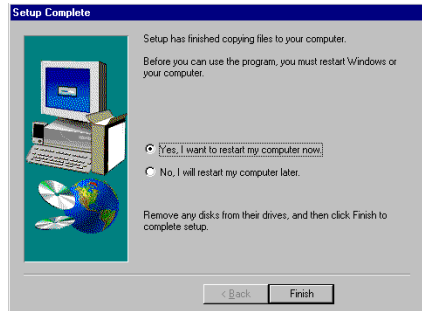

8. A la fin de l'installation, choisissez: "**O**ui, je veux redémarrer mon ordinateur maintenant", et cliquez sur le bouton "**F**inir".

Appendice G. Installation des Pilotes Audio sous Windows® 2000

Dans cette section, nous vous montrerons comment installer les pilotes audio sous les systèmes d'exploitation Windows® 2000. Toutes les captures d'écran ont été effectuées sous Windows® 2000 Professionnel.

Note

Il n'est pas nécessaire d'installer les pilotes audio du fait que les Codecs Audio sont déjà fournis par Windows® 2000.

Fermez tout et incérez le CD de la SA6/SA6R dans votre lecteur de CD-ROM, le programme s'exécute automatiquement. Sinon, vous pouvez aller sur la racine du CD et lancer manuellement l'AutoRun.exe. Vous allez voir apparaître l'écran ci dessous.

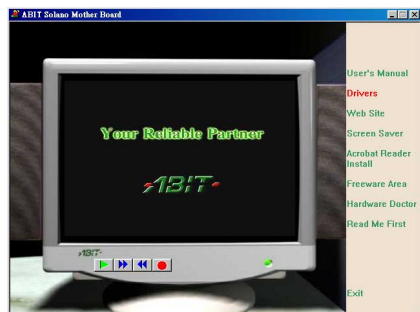

1. Déplacez la flèche sur "Pilotes" et cliquez dessus. Vous irez sur l'écran suivant.

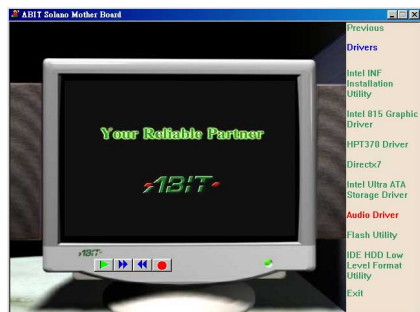

2. Déplacez la flèche sur "Audio Driver" et cliquez dessus. Vous irez sur l'écran suivant.

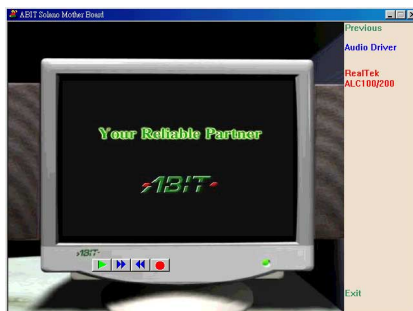

3. Déplacez la flèche sur "RealTek ALC100/200" et cliquez dessus. Vous irez sur l'écran suivant.

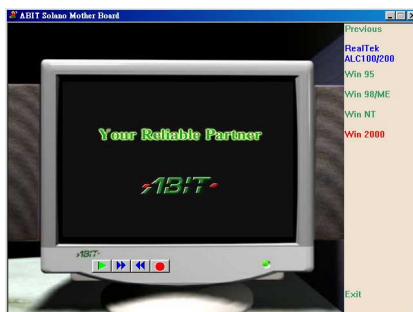

4. Déplacez la flèche sur "Win 2000" et cliquez dessus. Vous irez sur l'écran suivant.

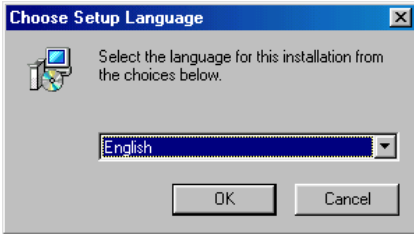

5. Choisir la langue pour cette installation.

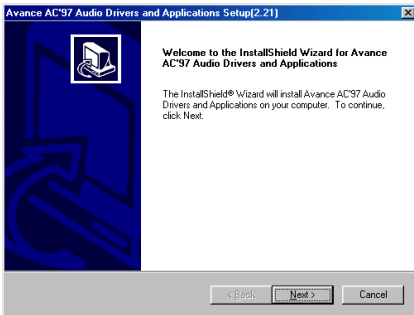

6. L'écran "Welcome" et sa boîte de dialogue apparaîtra. Cliquez sur "Next" pour continuer.

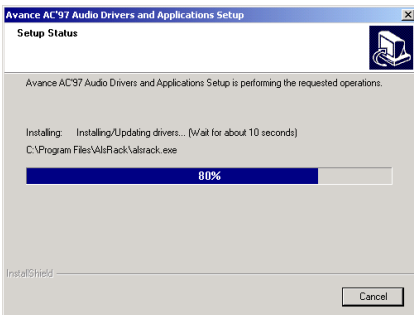

7. La barre vous montre la progression en pourcentage de l'installation.

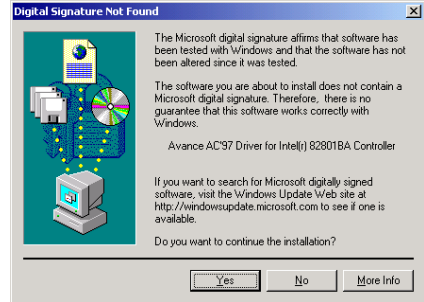

8. Cliquez sur "Yes" pour continuer.

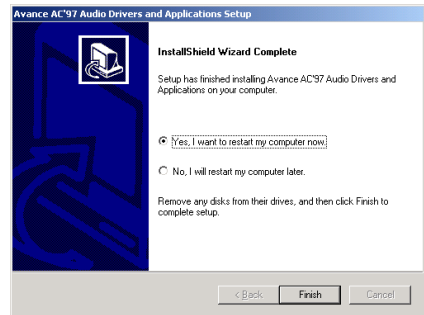

9. A la fin de l'installation, choisissez : "Oui, je veux redémarrer mon ordinateur maintenant", et cliquez sur le bouton "Finir".

Appendice H. Installation de l'Utilitaire ATA pour Windows® 2000

Dans cette section, nous vous montrerons comment installer l'utilitaire ATA pour les systèmes d'exploitation Windows® 2000. Toutes les captures d'écran ont été effectuées sous Windows® 2000 Professionnel.

Sortez du Gestionnaire de Périphériques et insérez le CD titré SA6/SA6R dans votre lecteur de CD-ROM. Le programme devrait s'exécuter automatiquement. Dans le cas contraire, allez directement à la racine du CD et exécutez le programme. Une fois lancé, l'écran ci-dessous apparaîtra.

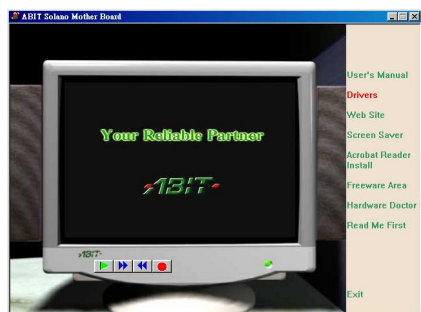

1. Déplacez le curseur sur "**Drivers**" et cliquez dessus. Allez à l'écran suivant.



2. Déplacez la flèche sur "**Install Untra ATA Storage Driver**" et cliquez dessus. Vous irez sur l'écran suivant.

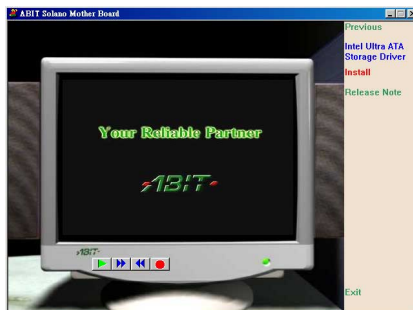

3. Déplacez votre curseur sur "**Install**" et cliquez dessus. Allez à l'écran suivant.

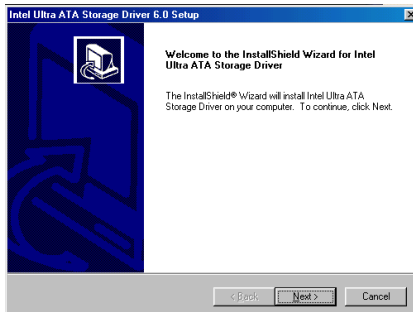

4. L'écran "**Welcome**" et sa boîte de dialogue apparaîtra. Cliquez sur "**Next>**" pour continuer.

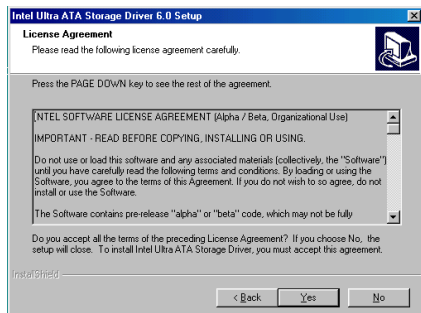

5. L'écran de licence apparaîtra. Lisez-le et cliquez sur "**Yes**" pour continuer.

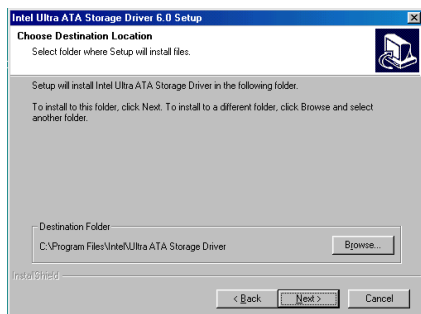

6. Maintenant vous pouvez choisir un répertoire de destination où seront installés les pilotes. Nous vous suggérons d'utiliser celui proposé par défaut. Une fois votre choix effectué, cliquez sur "**Next>**".

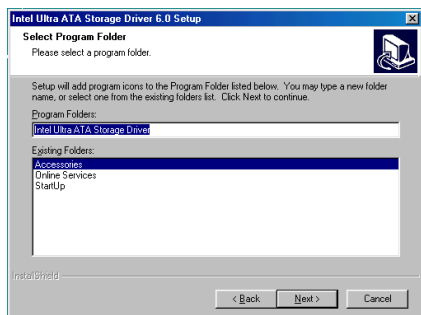

7. Maintenant vous pouvez choisir le répertoire de programmes. Le Setup ajoutera des icônes des programmes au groupe de programmes sélectionné. Cliquez sur "**Next>**" pour continuer.

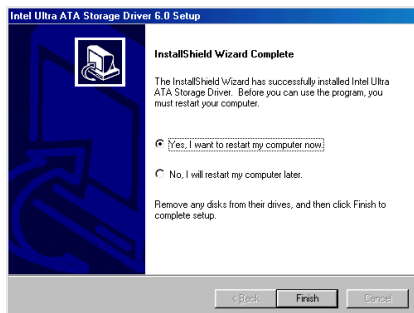

8. Quand l'installation est complète, choisissez l'item: "**Yes, I want to restart my computer now**". Cliquez ensuite sur le bouton "**Terminer**" pour redémarrer l'ordinateur pour terminer la mise à jour de l' Ultra ATA.

Appendice I. Guide de la Mise à Jour du BIOS

Nous utiliserons la SE6 comme exemple. Tous les autres modèles suivent le même procédé.

1. Premièrement, vous devez connaître le modèle et la révision de votre carte mère. Vous pouvez les trouver sur un slot de la carte mère. Chaque carte mère ABIT possède un label placé au même emplacement comme montré sur la photo ci-dessous.



Vous y trouverez le nom du modèle et sa révision sur l'étiquette blanche.

2. Connaître l'ID du BIOS actuel.

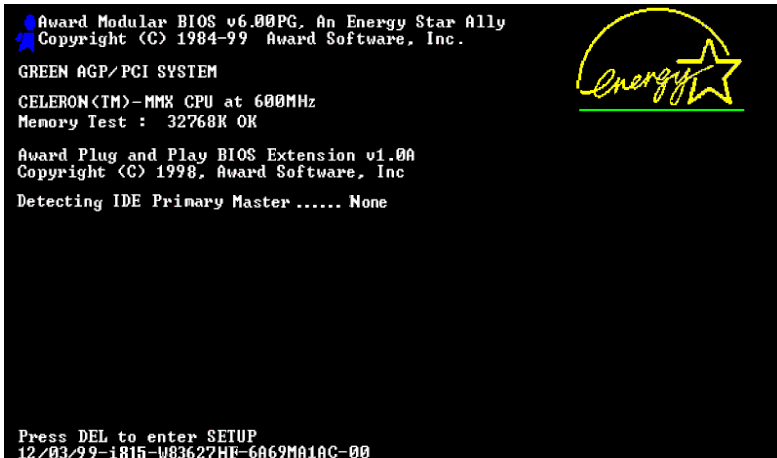

"00" is the BIOS ID number

"6A69MA1AC" is the BIOS part number

Par exemple, dans ce cas, l'ID du BIOS actuel est "00". Si vous avez déjà le dernier BIOS disponible, aucune mise à jour de ce dernier est nécessaire. Si votre BIOS actuel n'est pas le dernier, passez à l'étape suivante.

3. Télécharger le fichier BIOS correct à partir de notre site WEB.

[SE6]

Filename:

[SE6SW.EXE](#)

Date: 07/06/2000

ID: SW

NOTE:

1. Fixes SCSI HDD detection problem when booting from SCSI CD-ROM and executing FDISK.
2. Supports 512MB memory modules.
3. Sets the In-Order Queue Depth default to 4, increasing the integrated video performance.

Allez sur notre site WEB et choisissez le bon fichier BIOS et téléchargez le.

4. Double cliquez sur le fichier que vous avez téléchargé. Ce dernier se décompressera automatiquement en un fichier.bin.

```
LHA's SF8 2.13S (c) Yoshi, 1991
SE6_SW.BIN .....
```

5. Créer une disquette de démarrage avec fichiers nécessaires.

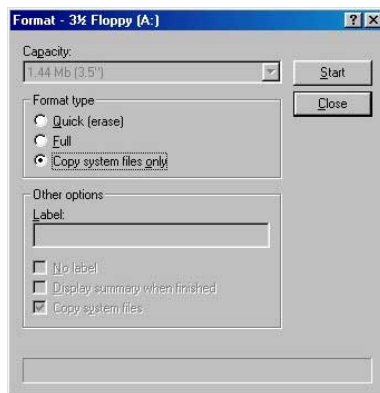

Vous pouvez faire votre disquette de démarrage aussi bien dans l'Explorateur de Windows qu'en mode DOS.

```
[c:\>]format a: /s
```

Après avoir formaté et transféré les fichiers système sur votre disquette, copiez deux fichiers dessus. Un des deux fichiers est l'utilitaire de mise à jour de BIOS "awdfldash.exe" et le deuxième est le fichier binaire du BIOS décompressé.

6. Démarrer à partir du lecteur de disquette.

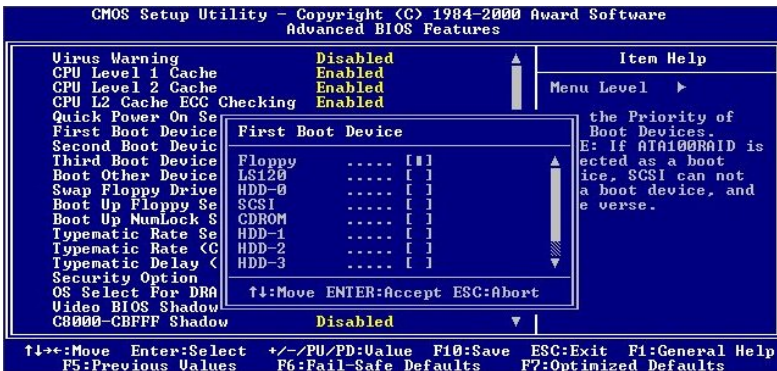
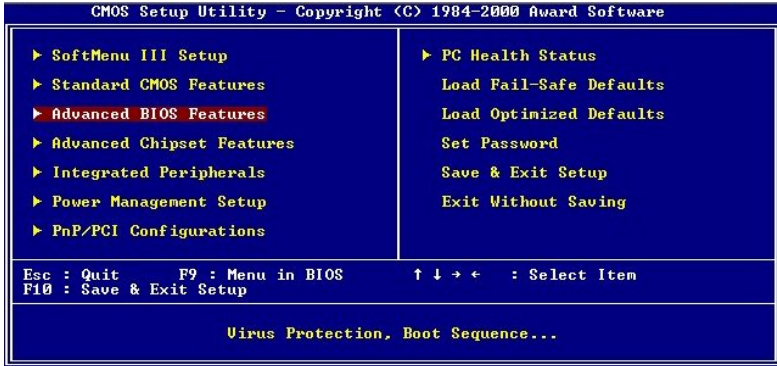

Veuillez configurer la séquence de démarrage en “floppy” dans le BIOS setup et démarrez ensuite à partir de votre lecteur de disquette.

7. Flasher le BIOS en mode DOS pur.

```
A:\>awdf flash se6_sw.bin /cc /cd /cp /py /sn /cks /r_
```

Après avoir démarré avec succès à partir du lecteur de disquettes, exécutez l'utilitaire de flash selon les instructions suivantes.

Note

Nous vous recommandons fortement d'utiliser les paramètres décrits ci-dessus avec "awdf flash" pour mettre à jour le BIOS. **NE TAPEZ PAS SEULEMENT "awdf flash se6_sw.bin"** sans les paramètres ci-dessus derrière le fichier ".bin".

Note

- L'utilitaire Award flash ne peut être utilisé sous Windows® 95/98 ou Windows® NT, vous devez être dans un environnement DOS pur.
- Vous devez vérifier quel fichier BIOS doit être utilisé avec votre carte mère, ne faites pas de mise à jour avec un mauvais fichier. Autrement, votre système peut ne plus fonctionner.

Note

Veillez ne pas utiliser une version de Award flash plus ancienne que la version 7.52C pour mettre à jour le BIOS de votre carte mère. Autrement, la mise à jour peut échouer ou d'autres problèmes survenir.

Note

La progression de la mise à jour est mesurée en blocs blancs. Les quatre derniers blocs *bleus* représentent le "BIOS boot block". Cette partie du BIOS sert à empêcher ce dernier d'être corrompu ou rendu inutilisable durant sa programmation. Cette partie ne devrait pas être programmée à chaque fois. Si le "BIOS boot block" reste intact alors que le BIOS lui-même a été corrompu durant la procédure de mise à jour, vous pourrez alors démarrer votre système à partir d'une disquette système. Vous pourrez alors procéder une nouvelle fois à la mise à jour de votre BIOS sans avoir à passer par le support technique de votre revendeur.

Appendice J. Installation de l'utilitaire "Winbond Hardware Doctor"

Winbond Hardware Doctor (WHD) est un programme d'auto-diagnostic pour PC qui ne peut être utilisé qu'avec la série des circuits intégrés (IC) suivants : W83627HF. Sa fonction est de protéger votre système de tous dysfonctionnements en surveillant des paramètres critiques tels que les voltages d'alimentation, la vitesse de rotation des ventilateurs CPU et boîtier (si présent) ainsi que la température du processeur et système (ambiante). Ces paramètres sont critiques car une panne de votre ventilateur CPU peut entraîner la surchauffe de ce dernier et l'endommager irrémédiablement (votre système d'exploitation aura certainement aussi généré des erreurs avant). Dès qu'un des paramètres vient à dépasser sa valeur normale, un message d'avertissement apparaîtra et vous rappellera de prendre les mesures qui s'imposent.

La description suivante vous apprendra comment installer l'utilitaire Hardware Doctor et comment l'utiliser. Le CD-ROM (ou disquette) contient le programme Winbond Hardware Doctor. La procédure suivante traite de l'installation. Si vous possédez ce logiciel livré sur disquettes et non sur CD-ROM, insérez juste la disquette 1 and exécutez le fichier **Setup.exe** pour démarrer l'installation.

Sortez du Gestionnaire de Périphériques et insérez le CD titré SA6/SA6R dans votre lecteur de CD-ROM. Le programme devrait s'exécuter automatiquement. Dans le cas contraire, allez directement à la racine du CD et exécutez le programme. Une fois lancé, l'écran ci-dessous apparaîtra.

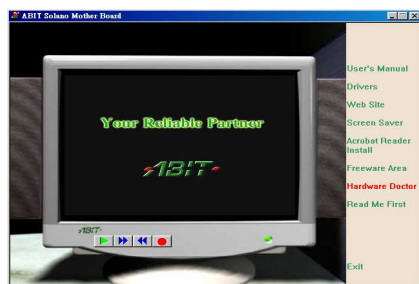

1. Déplacez le curseur sur "**Hardware Doctor**" et cliquez dessus. Allez à l'écran suivant.

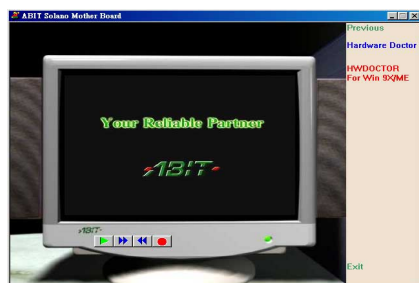

2. Déplacez le curseur sur "**HWDOCTOR For Win 9X/ME**" et cliquez dessus. Allez à l'écran suivant.



3. Cliquez sur le bouton "**OK**" et vous obtiendrez l'écran ci-dessous.

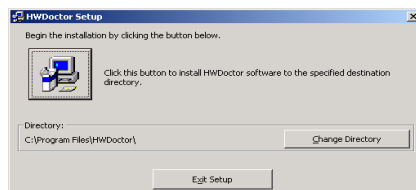

4. A ce niveau, vous pouvez spécifier d'installer WHD dans un répertoire autre que celui défini par défaut en cliquant sur "**Change Directory**". Si vous ne comptez pas changer de chemin, cliquez sur l'icône . Pour continuer la procédure d'installation.

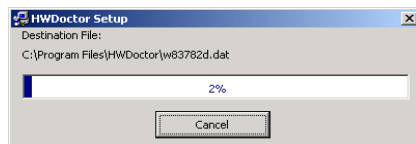

5. Maintenant, l'écran vous indique la progression de l'installation en pourcentage.

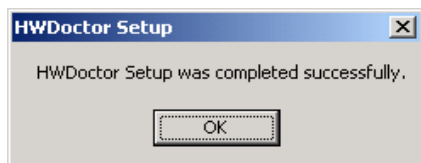

6. Une fois la barre de progression de l'installation finie, cliquez sur "OK".

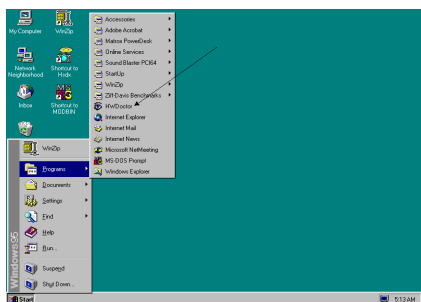

7. A ce point, WHD est installé sur votre ordinateur. Cliquez sur le bouton "Démarrer" dans votre barre des tâches, choisissez "Programmes" → "HWDoctor" (comme vous l'indique la flèche sur l'illustration ci-dessous).

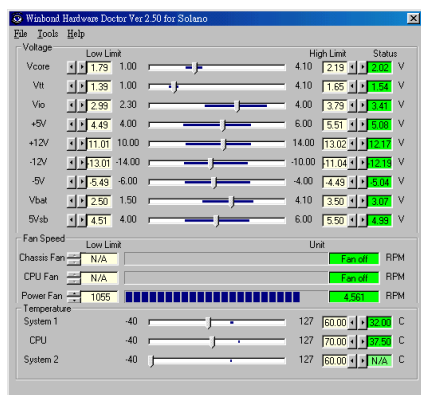

8. Une fois WHD lancé, vous verrez une interface comme l'image ci-dessous. Sont indiquées dessus les lectures de différents voltages, la vitesse de vos ventilateurs installés (en RPM, Rotation Par Minute) ainsi que les températures CPU & système. Dans le cas où un

des paramètres évoluerait au-dessus ou en dessous des limites (définies par "Low Limit" et "High Limit", respectivement la valeur minimale et la maximale), la lecture du paramètre fautif deviendra rouge. De même, un message d'avertissement surgira à l'écran pour vous signaler que votre système a un problème !

L'image ci-dessous vous montre à quoi ressemble le message d'avertissement.

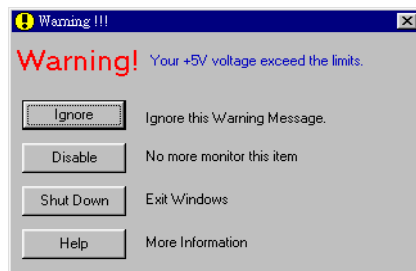

Ignore: Vous pouvez ignorer le message d'avertissement de cet item cette fois. Cependant, le message réapparaîtra si l'erreur resurgit.

Disable: L'item sélectionné ne sera plus du tout monitoré jusqu'à ce que vous l'activiez dans la page de configuration.

Shutdown: Sélectionnez cette option arrêtera votre système.

Help: Vous donne accès à plus d'informations pour vous permettre de diagnostiquer les problèmes les plus simples.

Si le message d'alarme surgit à cause d'un dépassement de température limite, vous pouvez ajuster ce dernier dans l'option "Configuration". Par exemple, si vous avez spécifié la température limite à 40°C, vous pouvez encore aisément l'augmenter pour éviter le message d'erreur.

Vous devez cependant tenir compte de deux points avant de faire quelques modifications que se soient.

Premièrement, vous devez être sûr que les valeurs que vous désirez changer soient "viables" pour votre système.

Deuxièmement, après avoir fini la configuration, vous devez le sauvegarder. Autrement, le programme redémarrera avec les valeurs par défaut.

Appendice K. Le Guide d'installation pour la mise en veille par sauvegarde sur mémoires vives "Suspend to RAM" (STR)

La mise en veille par sauvegarde sur mémoires vives "Suspend To Ram" (STR) est maintenant effective, l'ultime spécification incluse dans l'ACPI 1.0. Les spécifications de l'ACPI définissent l'état de mise en veille S3, dans lequel tout l'environnement du système est éteint à l'exception de la mémoire système. Le CPU, la mémoire cache, et le chip set sont éteints dans cet état. Une partie du matériel conserve l'environnement mémoire et restore qu'une partie de la configuration du CPU et L2 cache.

La fonction STR permet au PC de se mettre dans l'état S3 durant la période inactive, puis à son "Réveille" de retrouver l'état exact du système avant sa mise en veille. Durant la période inactive, le fonctionnement du mode STR ne consomme qu'une petite fraction de la puissance utilisée pour l'état de veille. Au lieu d'arrêter l'ordinateur pour économiser la consommation du système en inactivité, puis le redémarrer plus tard, l'utilisateur peut utiliser la fonction STR sans se préoccuper de la consommation de toute l'électronique, ventilateurs et disques durs. En temps voulus, le PC avec la fonction STR peut vous restaurer toutes vos applications et vos opérations en cours avant la mise en veille, en quelques secondes.

Les descriptions suivantes vous diront comment installer la fonction STR et comment l'utiliser.

Note

Pour avoir Windows® 98 avec la fonction ACPI BIOS activée, vous devez lancer l'installation avec l'option "/pj": D:\win98 >install /pj. Cette commande permettra à Windows® 98 d'installer les éléments nécessaires pour la fonction ACPI BIOS. Si vous aviez déjà installé Windows® 98 sans la command /pj, vous devrez malheureusement réinstaller Windows® 98 avec l'option /pj. Autrement, la fonction ACPI sous Windows® 98 peut ne pas fonctionner.

Comme l'indique la note ci-dessus, vous devez avoir installé Windows® 98 avec la commande /pj. Après avoir fini l'installation de Windows® 98 et re-démarrer l'ordinateur, vous pouvez voir les paramètres suivants dans le *Panneau de Configuration* → *Système* → *Gestionnaire de Périphériques* → *Périphériques Système*:

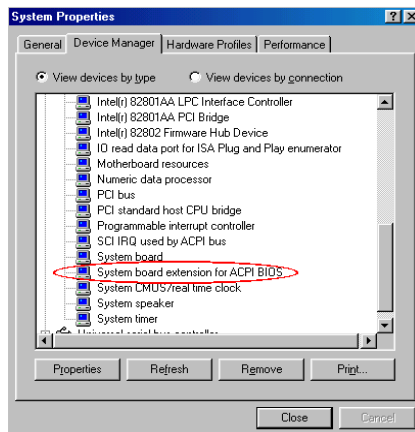
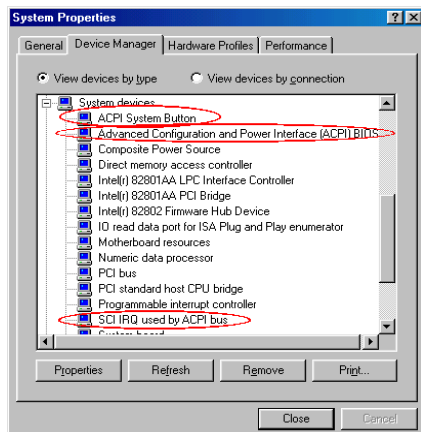

- ♦ ACPI System Button
- ♦ Advance Configuration and Power Interface (ACPI) BIOS
- ♦ SCI IRQ use by ACPI bus
- ♦ System board extension for ACPI BIOS

Après avoir vérifié la présence de ces paramètres, vous pouvez aller à l'étape suivante pour la configuration de la fonction STR.

Comment utiliser la fonction STR:

Il y a 2 façon de mettre votre système dans le mode STR:

Méthode 1: Sélectionnez “**Mise en Veille**” dans le menue “**Arrêt de Windows**”.

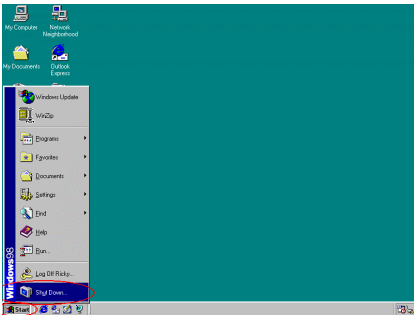

1. Cliquez sur “**Démarrer**” dans la barre de tâche de Windows, et sélectionnez “**Arrêter...**”

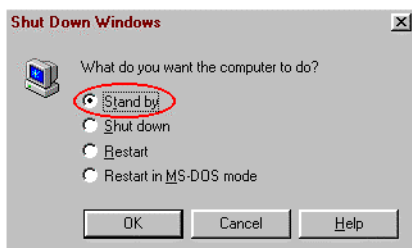

2. Sélectionnez “**Mise en Veille**”, et puis cliquez sur “**OK**”.

Méthode 2: Définire le bouton “**Power**” du boîtier pour initialiser le mode veille STR

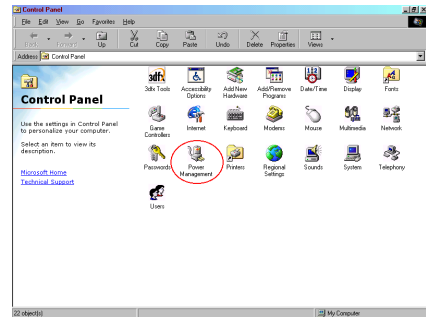

1. Ouvrez le “**Panneau de configuration**”, et entrez dans la “**Gestion de l’Alimentation**”.

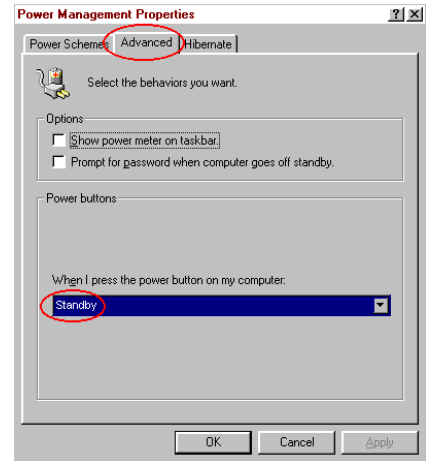

2. Sélectionnez “**Paramètres Avancés**”, et puis configurez le bouton “**Power**” du boîtier en mode “**Mise en Veille**”.

Redémarrez votre ordinateur pour que les modifications prennent effet. Vous n’aurez plus qu’à appuyer sur le bouton “**Power**” de votre boîtier lorsque vous voudrez mettre votre système en mode veille STR.

Appendice L. Assistance Technique

En cas de problème en cours de fonctionnement & afin d'aider notre personnel d'assistance technique à retrouver rapidement le problème de votre carte mère et puis à vous donner la solution dont vous avez besoin, veuillez éliminer les périphériques qui n'ont aucun rapports avec ce problème avant de remplir le formulaire d'assistance technique. Indiquez dans ce formulaire les périphériques essentiels. Envoyez ce formulaire par télécopie à votre marchand, ou à la société où vous avez acheté le matériel pour que vous puissiez profiter de notre assistance technique. (Vous pouvez vous reporter aux exemples ci-dessous)

Exemple 1 : Avec un système qui inclut : la carte mère (avec MICROPROCESSEUR, DRAM, COAST...), DISQUE DUR, CD-ROM, FDD, CARTE MPEG, CARTE SCSI, CARTE SON..., après que le système soit monté, si vous ne pouvez pas démarrer, vérifiez les éléments essentiels du système en suivant la procédure décrite ci-après.

Si vous ne pouvez toujours pas démarrer:

Essayez d'installer une autre carte graphique d'une marque/modèle différent et voyez si le système démarre. Dans le cas contraire, notez le modèle de la carte graphique et de la carte mère et ainsi que le numéro d'identification du BIOS et du microprocesseur dans le formulaire d'assistance technique (cf. les instructions principales), et puis décrivez le problème dans la partie réservée à la description du problème.

Si vous arrivez à démarrer:

Insérez à nouveau l'un après l'autre les cartes d'interface que vous avez supprimées, et essayez de démarrer le système chaque fois où vous insérez une carte, jusqu'à ce que le système ne démarre plus. Gardez la carte graphique et la carte d'interface qui cause le problème sur la carte mère, enlevez toutes les autres cartes ou périphériques et redémarrez. Si vous ne pouvez toujours pas démarrer, notez les informations correspondant à ces deux cartes dans la zone réservée pour la Carte Enfichable. Et puis, n'oubliez pas d'indiquer le modèle et la version de la carte mère, le numéro d'identification du BIOS, et du microprocesseur (cf. les instructions principales). Donnez également une description du problème.

Exemple 2 : Avec un système qui inclut la carte mère (avec MICROPROCESSEUR, DRAM, COAST...) DISQUE DUR, CD-ROM, FDD, CARTE VGA, CARTE LAN, CARTE MPEG, CARTE SCSI, CARTE SON, après le montage et l'installation du Pilote de la Carte Sonore, quand vous relancez le système et qu'il exécute le Pilote de la Carte Sonore, le système se réinitialise automatiquement. Le problème peut être causé par le Pilote de la Carte Sonore. Pendant la procédure de démarrage du DOS..., appuyez sur le bouton SHIFT (CONTOURNER) pour éviter le CONFIG.SYS et l'AUTOEXEC.BAT; éditez CONFIG.SYS avec un éditeur de textes, et puis ajoutez une remarque REM sur la ligne de fonctions qui charge le Pilote de la Carte Son, pour supprimer le Pilote de la Carte Sonore. Voir l'exemple ci-dessous.

```
CONFIG.SYS:
DEVICE=C:\DOS\HIMEM.SYS
DEVICE=C:\DOS\EMM386.EXE HIGHSCAN
DOS=HIGH,UMB
FILES=40
BUFFERS=36
REM DEVICEHIGH=C:\PLUGPLAY\DWCFGMG.SYS
LASTDRIVE=Z
```

Redémarrez le système. Si le système démarre et s'il ne réinitialise pas, vous pouvez être sûr que le problème est venu du Pilote de la Carte Son. Marquez les modèles de la Carte Sonore et de la carte mère, le numéro d'identification du BIOS dans le formulaire d'assistance technique (reportez-vous aux instructions principales), et puis décrivez le problème dans la partie réservée.

Recommandations principales...

Pour remplir-le 'Formulaire d'Assistance Technique', reportez-vous aux recommandations principales décrites pas à pas ci-après :

1. **MODELE** : Notez le numéro du modèle se trouvant dans votre manuel d'utilisateur.

Exemple : WB6, BP6, BE6, et etc...

2. **Le numéro du modèle de la carte mère (REV)** : Notez le numéro du modèle de la carte mère étiquetée de la manière 'REV : *.*.*'.

Exemple : REV : 1.01

3. **L'identification du BIOS et le numéro de la pièce** : Voir ci-après :

Exemple :

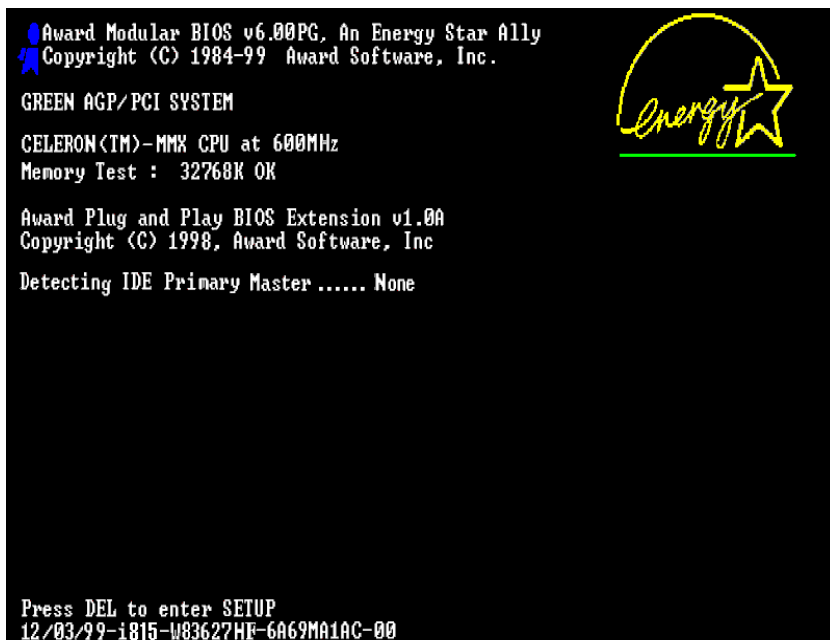

```
Award Modular BIOS v6.00PG, An Energy Star Ally
Copyright (C) 1984-99 Award Software, Inc.

GREEN AGP/PCI SYSTEM

CELERON(TM)-MMX CPU at 600MHz
Memory Test : 32768K

Award Plug and Play BIOS Extension v1.0A
Copyright (C) 1998, Award Software, Inc

Detecting IDE Primary Master ..... None

Press DEL to enter SETUP
12/03/99-i815-W83627HR-6A69MA1AC-00
```

"00" is the BIOS ID number

"6A69MA1AC" is the BIOS part number

4. **DRIVER REV** : Notez le numéro de version du pilote indiqué sur la disquette de driver (s'il y en a) en tant que "Release *, **".

Exemple:

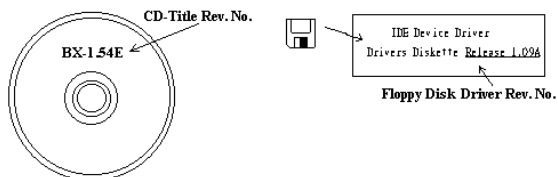

5. **SYSTEME D'EXPLOITATION/APPLICATIONS UTILISEES** : Indiquez le système d'exploitation et les applications que vous utilisez sur le système.

Exemple: MS-DOS® 6.22, Windows® 95, Windows® NT...

6. **MICROPROCESSEUR** : Indiquez la marque et la vitesse (MHz) de votre microprocesseur.

Exemple: (A) Dans la zone 'Marque', écrivez "Intel"; dans celle de "Spécifications", écrivez "Pentium® II MMX 233MHz".

7. **ISQUE DUR** : Indiquez la marque et les spécifications de votre HDD(s), spécifiez si le HDD utilise IDE1 ou IDE2. Si vous connaissez la capacité de disque, indiquez la et cochez ("✓") ""; au cas où vous ne donneriez aucune indication sur ce point, nous considérons que votre HDD est du "☑IDE1" Master.

Exemple: Dans la zone "HDD", cochez le carré; dans la zone "Marque", écrivez "Seagate"; dans la zone 'Spécifications', écrivez "ST31621A (1.6GB)".

8. **CD-ROM Drive** : Indiquez la marque et les spécifications de votre CD-ROM drive, spécifiez s'il utilise du type de IDE1 ou IDE2, et cochez ("✓") ""; au cas où vous ne donneriez aucune indication, nous considérons que votre CD-ROM est du type de "☑IDE2" Master.

Exemple: Dans la zone "CD-ROM drive", cochez le carré; dans la zone 'Marque', écrivez "Mitsumi"; dans la zone 'Spécifications', écrivez "FX-400D".

9. **Mémoire système (DRAM)** : Indiquez la marque et les spécifications (SIMM / DIMM) de votre mémoire système.

Exemples:

Dans la zone 'Marque', écrivez "Panasonic"; dans la zone 'Spécifications', écrivez "SIMM-FP DRAM 4MB-06".

Ou, dans la zone 'Marque', écrivez "NPNX"; dans la zone 'Spécifications', écrivez "SIMM-EDO DRAM 8MB-06".

Ou, dans la zone 'Marque', écrivez "SEC"; dans la zone 'Spécifications', écrivez "DIMM-S DRAM 8MB-G12".

10. **CARTE ENFICHABLE** : Indiquez les cartes enfichables dont vous êtes absolument sûr qu'elles ont un lien avec le problème.

Si vous ne pouvez pas identifier le problème initial, indiquez toutes les cartes enfichables qui ont été insérées dans votre système.

Note

Termes entre "*" sont absolument nécessaires.

 **Formulaire d'assistance technique**

 **Company Name:**

 **Phone Number:**

 **Contact Person:**

 **Fax Number:**

 **E-mail Address:**

Model	*	BIOS ID #	*
Motherboard Model No.		DRIVER REV	
OS/Application	*		
Hardware Name	Brand	Specifications	
CPU	*		
HDD	<input type="checkbox"/> IDE1 <input type="checkbox"/> IDE2		
CD-ROM-Drive	<input type="checkbox"/> IDE1 <input type="checkbox"/> IDE2		
System Memory (DRAM)			
ADD-ON CARD			

Problem Description:



Appendice M. Comment Obtenir un Support Technique

(A partir de notre site Web) <http://www.abit.com.tw>

(Aux Etats-Unis) <http://www.abit-usa.com>

(En Europe) <http://www.abit.nl>

Merci d'avoir choisi des produits ABIT. ABIT vend ses produits à travers des distributeurs, revendeurs et intégrateurs système, nous ne vendons pas directement aux utilisateurs finaux. Avant de nous envoyer des Emails pour obtenir un support technique, vous devriez contacter votre revendeur, distributeur ou intégrateur système. Ce sont ces derniers qui vous ont vendu les produits et par conséquent sont les mieux placés pour savoir ce qui peut être fait. La qualité de leurs services est aussi une bonne référence pour vos futurs achats.

Nous considérons chaque consommateur et désirons fournir le meilleur service pour chacun d'entre eux. Fournir un service rapide est notre première priorité. Cependant, nous recevons énormément de coups de fil ainsi qu'une grande quantité d'emails provenant du monde entier. Actuellement, il nous est impossible de répondre à chaque requête individuelle. De ce fait, il se peut que vous ne receviez pas de réponse à votre email.

Nous avons effectué plusieurs tests de compatibilité et de stabilité pour nous assurer de la qualité de nos produits. Si vous avez besoin d'un support technique ou d'un service, veuillez s'il vous plait prendre en compte les contraintes que nous subissons et **de toujours contacter en premier lieu votre revendeur.**

Pour un service rapide, nous vous recommandons de suivre la procédure décrite plus bas avant de nous contacter. Avec votre aide, nous pourrions atteindre notre but qui est de fournir le meilleur service **au plus grand nombre de consommateurs de produits ABIT:**

- 1. Lisez votre manuel.** Cela paraît simple mais nous avons porté une attention particulière pour produire un manuel simple, clair et concis. Ce dernier contient énormément d'informations non liées seulement à votre carte mère. Le CD-ROM inclus avec votre carte contient le manuel ainsi que des pilotes. Si vous n'avez aucun des deux, vous pouvez aller dans l'aire Program Download de notre site Web ou sur notre serveur FTP à: <http://www.abit.com.tw/download/index.htm>
 - 2. Téléchargez le dernier BIOS, pilotes ou logiciels.** Veuillez aller dans l'aire de téléchargement de notre site Web pour vérifier que vous avez bien la dernière version de BIOS. Les BIOS sont développés de façon régulière pour régler des problèmes ou des incompatibilités. **De même, assurez-vous d'avoir les dernières versions de pilotes pour vos périphériques!**
 - 3. Lisez le guide des termes techniques du site ABIT ainsi que les FAQ.** Nous essayons actuellement d'enrichir notre section FAQ d'informations pour le rendre encore plus utile. Si vous avez des suggestions, n'hésitez pas à nous le faire savoir. Pour les sujets brûlants, veuillez lire notre HOT FAQ!
-

4. Internet News groups. Ce sont de très bonnes sources d'informations et beaucoup de gens en ces lieux peuvent vous offrir leur aide. Le News group d'ABIT, **alt.comp.periphs.mainboard.abit**, est le forum idéal pour échanger des informations et discuter des expériences sur les produits ABIT. Vous verrez fréquemment que votre question a déjà été posée plusieurs fois auparavant. C'est un News group Internet publique et il est réservé pour des discussions libres. Voici une liste des plus populaires:

alt.comp.periphs.mainboard.abit

comp.sys.ibm.pc.hardware.chips

alt.comp.hardware.overclocking

alt.comp.hardware.homebuilt

alt.comp.hardware.pc-homebuilt

5. Contactez votre revendeur. Votre distributeur autorisé ABIT devrait être à même de vous fournir une aide rapide à vos problèmes. Votre revendeur est plus familier avec votre configuration que nous le sommes et de ce fait, devrait être plus aptes à vous fournir une aide rapide que nous le sommes. Ils ont intégré et vous ont vendu le système. Ils devraient savoir mieux que quiconque la configuration de votre système et les problèmes liés. La façon dont ils vous servent peut être une bonne référence pour vos futurs achats.

6. Contactez ABIT. Si vous sentez que vous devez absolument contacter ABIT, vous pouvez envoyer un email au département du support technique ABIT. Premièrement, veuillez contacter l'équipe du support technique se trouvant dans le bureau le plus proche géographiquement de vous. Ils seront plus familiers avec les conditions particulières dues à votre location et une meilleure connaissance des distributeurs locaux. Du fait des contraintes évoquées plus haut, nous ne pourrons pas répondre à tous les emails. Veuillez aussi tenir compte qu'ABIT distribue ces produits à travers des distributeurs et ne possède pas les ressources nécessaires pour répondre à tous les utilisateurs finaux. Cependant, nous faisons de notre mieux pour tous vous satisfaire. Rappelez-vous aussi que l'Anglais est une seconde langue pour beaucoup de nos techniciens et vous aurez donc plus de chance d'obtenir une aide rapide si la question est comprise. Assurez-vous d'utiliser un langage clair, sans fioritures et de toujours lister les composants de votre système. Voici les informations pour contacter nos bureaux locaux:

En Amérique du Nord et sud, veuillez contacter:

ABIT Computer (USA) Corporation

46808 Lakeview Blvd.

Fremont, California 94538, U.S.A.

sales@abit-usa.com

technical@abit-usa.com

Tel: 1-510-623-0500

Fax: 1-510-623-1092

En Angleterre et en Irlande:

ABIT Computer Corporation Ltd.

Unit 3, 24-26 Boulton Road

Stevenage, Herts

SG1 4QX, UK

abituksales@compuserve.com

abituktech@compuserve.com

Tel: 44-1438-228888

Fax: 44-1438-226333

En Allemagne et Benelux (Belgique, Hollande, Luxembourg):

AMOR Computer B.V. (ABIT's European Office)

Van Coehoornstraat 7,

5916 PH Venlo, The Netherlands

sales@abit.nl

technical@abit.nl

Tel: 31-77-3204428

Fax: 31-77-3204420

Pour les pays non couverts plus haut, veuillez contacter:

Taiwan Head Office

Quand vous contactez notre maison mère, notez que nous sommes localisés à Taïwan et que nous sommes dans la zone horaire 8+ GMT. De plus, nous avons des vacances qui peuvent être différentes des vôtres.

ABIT Computer Corporation

3F-7, No. 79, Sec. 1, Hsin Tai Wu Rd.

Hsi Chi, Taipei Hsien, Taiwan

sales@abit.com.tw

market@abit.com.tw

technical@abit.com.tw

Tel: 886-2-2698-1888

Fax: 886-2-2698-1811

7. **RMA Service.** Si votre système fonctionnait bien et que vous n'avez pas installé de nouveaux logiciels ou périphériques, il se peut que vous ayez un composant défectueux. Veuillez contacter le revendeur chez qui vous avez acheté le produit. Vous devriez pouvoir obtenir là bas un service RMA.
8. **Rapporter de problèmes de compatibilité à ABIT.** Du fait du nombre important de emails reçus quotidiennement, nous devons accorder plus d'importance à certains types de messages. Ainsi, les problèmes de compatibilité, fournis avec une description détaillée des composants et des symptômes, ont la plus grande priorité. Pour les autres problèmes, nous regrettons que vous ne receviez peut être pas une réponse directe. Certaines questions seront postées sur les news group, ainsi un plus grand nombre de personnes auront accès aux informations. Veuillez consulter régulièrement les news group.
9. Pour votre référence, plusieurs adresses des sites web de constructeurs de chipsets sont listées ci-dessous:
- SiteWEB ALI: <http://www.ali.com.tw/>
Site WEB Highpoint Technology Inc: <http://www.highpoint-tech.com/>
Site WEB Intel: <http://www.intel.com/>
Site WEB SiS: <http://www.sis.com.tw/>
Site WEB VIA: <http://www.via.com.tw/>

Merci, ABIT Computer Corporation

<http://www.abit.com.tw>