Notice sur la garantie et les droits de propriétés

Les informations dans ce document sont susceptibles d'être modifiées sans préavis et n'engagent pas la responsabilité du vendeur au cas où des erreurs apparaîtraient dans ce manuel.

Aucun engagement ou garantie, explicite ou implicite, n'est faite concernant la qualité, la précision, et la justesse des informations contenues dans ce document. En aucun cas la responsabilité du constructeur ne pourra être engagée pour des dommages directs, indirects, accidentels ou autres survenant de toutes défectuosités du produit ou d'erreurs provenant de ce manuel.

Les noms de produits apparaissant dans ce manuel ne sont là que pour information. Les marques déposées et les noms de produits ou de marques contenues dans ce document sont la propriété de leurs titulaires respectifs.

Ce document contient des matériaux protégés par des lois Internationaux de Copyright. Tous droits de reproduction réservés. Aucune partie de ce manuel ne peut être reproduite, transmise ou transcrite sans autorisation écrite exprimée par le constructeur et les auteurs de ce manuel.

Si vous n'avez pas bien installé la carte mère, provoquant un mauvais fonctionnement ou un endommagement de celle-ci, nous ne sommes en aucun cas responsables.

Manuel de l'utilisateur de la VH6

Table des matières

TABLE DES MATIÈRES

CHAPITRE 1. INTRODUCTION AUX FONCTIONS DE LA VH6

1-1. FONCTIONNALITÉS DE CETTE CARTE MÈRE	1-1
1-2. SPÉCIFICATIONS	1-3
1-3. DIAGRAMME DE LA VH6	1-6
1-4. DIAGRAMME DU BLOC SYSTÈME	1-7

CHAPITRE 2. INSTALLATION DE LA CARTE MÈRE

2-1. INSTALLATION DE LA CARTE MÈRE DANS LE BOÎTIER	2-2
2-2. INSTALLATION DU PROCESSEUR INTEL® CELERON™ (FC-PGA ET PPGA) / PENTIUM® III (FC-PGA)	2-4
2-3. INSTALLATION DE LA MÉMOIRE SYSTÈME	2-5
2-4. CONNECTEURS ET SWITCHES	2-7

CHAPITRE 3. INTRODUCTION AU BIOS

3-1. RÉGLAGE DU CPU [SOFT MENU™ II]	3-3
3-2. MENU DU STANDARD CMOS SETUP	3-8
3-3. MENU DU ADVANCED BIOS FEATURES SETUP	3-13
3-4. MENU DU ADVANCED CHIPSET FEATURES SETUP	3-19
3-5. MENU INTEGRATED PERIPHERALS	3-25
3-6. MENU DU POWER MANAGEMENT SETUP	3-30
3-7. MENU DU PNP/PCI CONFIGURATION	3-41
3-8. PC HEALTH STATUS	3-45
3-9. LOAD FAIL-SAFE DEFAULTS	3-46
3-10. LOAD OPTIMIZED DEFAULTS	3-46
3-11. SET PASSWORD	3-47
3-12. SAVE & EXIT SETUP	3-49
3-13. EXIT WITHOUT SAVING	3-50

-
-
- APPENDICE A** INSTALLATION DU SERVICE PACK VIA POUR
WINDOWS® 98 SE
- APPENDICE B** INSTALLATION DES PILOTES DU PCI AUDIO VIA
POUR WINDOWS® 98 SE
- APPENDICE C** INSTALLATION DU SERVICE PACK VIA POUR
WINDOWS® NT 4.0 SERVEUR / WORKSTATION
- APPENDICE D** INSTALLATION DES PILOTES PCI AUDIO VIA
POUR WINDOWS® NT 4.0 SERVEUR /
WORKSTATION
- APPENDICE E** INSTALLATION DES PILOTES VIA PCI AUDIO
DRIVERS POUR WINDOWS® 2000
- APPENDICE F** INSTRUCTIONS POUR METTRE À JOUR LE BIOS
- APPENDICE G** INSTALLATION DE L'UTILITAIRE HIGHTPOINT
XSTORE PRO
- APPENDICE H** INSTALLATION DU MONITEUR SYSTÈME VIA
- APPENDICE I** ASSISTANCE TECHNIQUE
 FORMULAIRE D'ASSISTANCE TECHNIQUE J-6
- APPENDICE J** COMMENT OBTENIR UN SUPPORT TECHNIQUE
-
-

Chapitre 1. Introduction aux fonctions de la VH6

1-1. Fonctionnalités de cette carte mère

Cette carte mère est tout spécialement conçue pour les processeurs de nouvelle génération Intel® Pentium® III (FC-PGA) et Celeron™ (FC-PGA et PPGA). Elle supporte les processeurs Intel® Pentium® III (FC-PGA) et Celeron™ PPGA (Plastic Pin Grid Array package) et FC-PGA 370-broches. Elle gère jusqu'à 1.5GB de mémoire (512MB en utilisant la technologie 128Mb), un nouveau super I/O et les fonctions Green PC.

La VH6 utilise le chipset VIA Apollo Pro 133A pour faire évoluer les PC du PC 100 au PC 133, augmentant ainsi la vitesse du bus système et mémoire de 100 MHz à 133 MHz. Son interface de 133 MHz supporte déjà la large offre de mémoires PC 133 disponibles sur le marché. Son bus externe compatible 133MHz offre une voie naturelle d'évolution pour supporter la nouvelle génération de processeurs 133MHz.

La VH6 propose également une extension facile des ports USB. Elle peut vous proposer un maximum de quatre ports USB pour y connecter des périphériques USB. Les deux ports USB additionnels et le câble de connexion sont une option. La VH6 intègre également un CODEC AC '97 2.1. Ce CODEC possède un contrôleur digital audio H/W Sound Blaster Pro® AC '97 capable de vous fournir le meilleur son et la meilleure compatibilité.

La VH6 gère également la fonction Ultra ATA/66. Cela signifie qu'elle peut vous fournir un taux de transfert IDE plus rapide, améliorant ainsi la performance globale de votre système. L'Ultra ATA/66 est un nouveau standard pour les périphériques IDE. Il améliore l'actuelle norme Ultra ATA/33 en augmentant aussi bien les performances que l'intégrité des données. Cette interface haute vitesse double le taux de transfert de Ultra ATA/33 en le portant à 66.6Mbytes/sec. Le résultat est une performance maximale des disques durs dans l'environnement PCI local bus. Un autre avantage, et non des moindres, est que vous avez maintenant la possibilité de connecter 4 périphériques IDE /ATAPI additionnelles, Ultra ATA/33 ou 66. Vous avez ainsi plus de flexibilité pour faire évoluer votre système.

La VH6 intègre un slot AMR, appelé le slot Audio/Modem Riser (AMR). L'Audio/Modem Riser est un standard de l'industrie aux spécifications ouvertes qui définit une carte Riser modulable OEM (Original Equipment Manufacturer) et son interface, qui supporteront des fonctions audio et modem. Le principal objectif de cette initiative est de permettre de réduire le coût d'implémentation d'un modem et d'une carte son sur un PC. En accord avec la demande des utilisateurs de PC désirant un système riche en fonctionnalités et avec la course de l'industrie pour fournir un PC à moindre coût, toutes ces fonctionnalités sont intégrées sur la carte mère. Malheureusement, l'intégration du sous-système modem a été jusqu'à nos

jours très problématique, en grande partie des délais nécessaires pour l'obtention des certifications FCC et autres, ce qui auraient entraîné un retard dans l'introduction d'une carte mère. Résoudre ce problème d'homologation/certification d'un modem est un des objectifs clés des spécifications de l'AMR.

Dans le futur, l'AMR ne sera pas l'apanage exclusif des cartes mères OEM et la carte AMR sera disponible sur le marché. Vous pourrez alors choisir d'acheter cette carte ou une solution complète traditionnelle, selon votre budget. Mais vous devez vous assurer que votre carte mère possède un slot AMR pour pouvoir l'utiliser. La VH6 est déjà prête pour cela.

La VH6 permet une meilleure flexibilité pour les utilisateurs désireux de bâtir un système basé sur les CPUs Pentium® II/III et Celeron™. Elle propose des combinaisons de bus CPU et mémoire de 66/100 ou 100/133MHz. A vous de choisir la combinaison à utiliser et vous n'avez pas besoin de changer tous les composants de votre système pour évoluer vers cette carte mère. La VH6 intègre aussi des fonctions de surveillance du matériel. (Référez-vous à l'*Appendice G* pour plus d'informations) Ces dernières peuvent surveiller et protéger votre système en lui assurant un environnement de fonctionnement stable. Cette carte mère peut fournir de hautes performances pour les serveurs et répond aux exigences multimédias des systèmes de bureaux pour le futur.

Libérez-vous de la menace de l'An 2000 (Y2K)

La menace potentielle des problèmes liés au passage à l'An 2000 (Y2K) rend tout le monde de plus en plus nerveux. Les conséquences liées au Y2K s'appliquent à peu près à tous les composants, Firmwares ou logiciels qui opèrent sur ou avec des dates basées sur les années. Ce problème est causé par un défaut de conception dans l'unité appelée **RTC**. (**Real Time Clock**, horloge du temps réel) Ce dernier ne change que les deux derniers chiffres de l'année, ceux qui concernent le centenaire restant inchangés. Il en résulte que quand tombera la date fatidique du 1 janvier 2000, 00H:00, la transition du 31 décembre 1999, 23H:59 à l'An 2000 sera considérée par le RTC comme le passage au 1 janvier 1900, 00H:00 !

La compatibilité Y2K (An 2000) s'applique sur cette transition et également sur l'enregistrement et le rapport corrects de toutes les dates provenant du RTC, année bissextile inclus. Cette carte mère est libre de tous problèmes liés à l'An 2000, son BIOS étant entièrement compatible Y2K.

Note importante

Si les systèmes d'exploitation ou applications utilisés ne peuvent pas gérer les dates supérieures à 1999, vous aurez toujours à faire face aux problèmes liés à l'An 2000 du fait que ce n'est pas seulement un problème lié à la carte mère en elle-même. (Cette dernière étant compatible Y2K) Selon Award BIOS, tous les codes sources de leurs BIOS mises en circulation à partir du 31 mai 1995 résolvent tous les problèmes connus liés à l'An 2000 ; même si ces derniers peuvent échouer au test 2000.exe. Award a d'ores et déjà modifié ses codes sources pour remplir toutes les conditions que requiert le test 2000.exe. Les codes sources mis en utilisation après le 18 novembre 1996 passent avec succès le programme de test 2000.exe du laboratoire de tests NSTL.

1-2. Spécifications

1. CPU

- Supporte les processeurs Intel® Pentium® III 500~1GHz (Boîtier FC-PGA)
- Supporte les processeurs Intel® Celeron™ 300A~733MHz (fréquence externe de 66MHz, Boîtier PPGA et FC-PGA)
- Supporte les fréquences externes CPU 66, 100 et 133MHz
- Support réservé pour les futurs processeurs Intel® Pentium® III et Celeron™

2. Chipset

- VIA Apollo Pro 133A chipset (VT82C694X et VT82C686A)
- Supporte les protocoles IDE Ultra DMA/33 et Ultra DMA/66
- Supporte l'ACPI (Advanced Configuration and Power Management Interface)
- Connecteur Accelerated Graphics Port supportant les modes AGP 1x, 2x et 4x (Sideband) 3.3V device

3. Mémoire (Mémoire système)

- Trois 168-pin DIMM sockets supportant les modules SDRAM
- Supporte jusqu'à 1.5GB MAX. (8, 16, 32, 64, 128, 256, 512MB SDRAM)
- Supporte l'ECC

4. Système BIOS

- CPU SOFT MENU™ II, vous permet de configurer facilement votre CPU
- BIOS Award Plug and Play, supporte également l'APM et le DMI
- Fonction Write-Protect Anti-Virus d'AWARD BIOS
- Year 2000 compatible

5. Fonctions Multi I/O (entrées/sorties)

- Deux canaux Bus Master IDE, supportant jusqu'à 4 périphériques Ultra DMA 33/66
- Connecteurs clavier PS/2 et souris PS/2
- Un connecteur Floppy (jusqu'à 2.88MB)
- Un connecteur port parallèle (EPP/ECP)
- Deux connecteurs port série
- Deux connecteurs USB
- Connecteur intégré pour l'extension de deux canaux USB
- Connecteurs Audio/Jeux (Line-in, Line-out, MIC-in, et port joystick)

6. Fonctions Audio CODEC

- AC '97 2.1 compatible
- Contrôleur hardware digital audio Sound Blaster Pro® AC '97 intégré

7. Divers

- Format ATX
- Un slot AGP, cinq slots PCI, un slot AMR et un slots ISA
- Connecteur Wake on LAN intégré
- Connecteur IrDA TX/RX intégré
- Connecteur Wake On Modem intégré
- Connecteur SM Bus intégré
- Surveillance matérielle : Inclus rotation des ventilateurs, voltages, températures CPU et système
- Dimension: 305 * 190mm

- * Supporte le Wake On Lan/Modem mais le signal 5V Standby de votre alimentation ATX doit être capable de fournir au moins une capacité de 720mA (toutes les alimentations conformes à la norme ATX 2.01 en sont théoriquement capables). Autrement, ces fonctionnalités peuvent ne pas opérer correctement..
- * Les vitesses de Bus 66MHz/100MHz /133MHz sont supportées mais non garanties en raison des caractéristiques du PCI, du processeurs et du chipset.
- * Les spécifications et informations contenues dans ce manuel sont susceptibles de changer sans préavis.

Note

Tous les noms de marque et trademarks sont les propriétés de leurs propriétaires respectifs.
--

1-3. Diagramme de la VH6

* Red mark indicates pin 1 location.

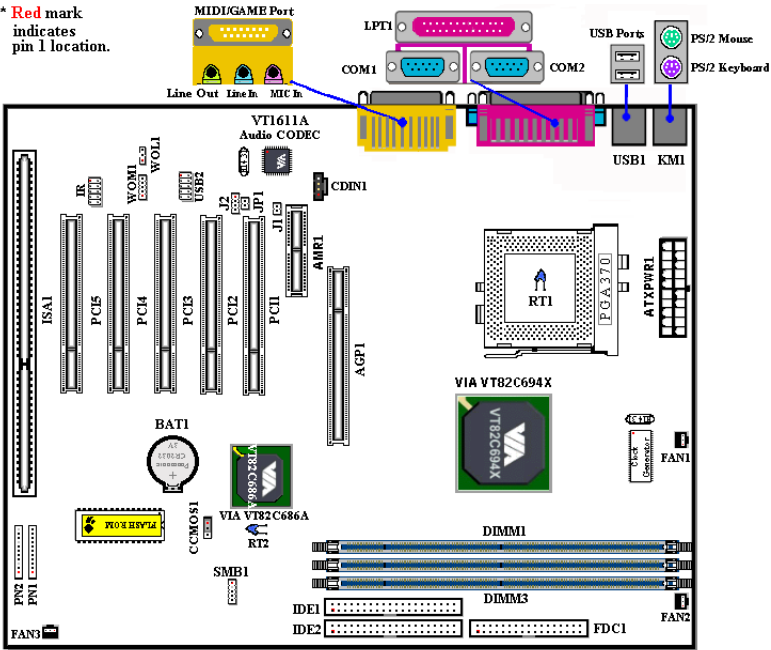

Figure 1-2. Disposition des composants de la carte mère

1-4. Diagramme du Bloc Système

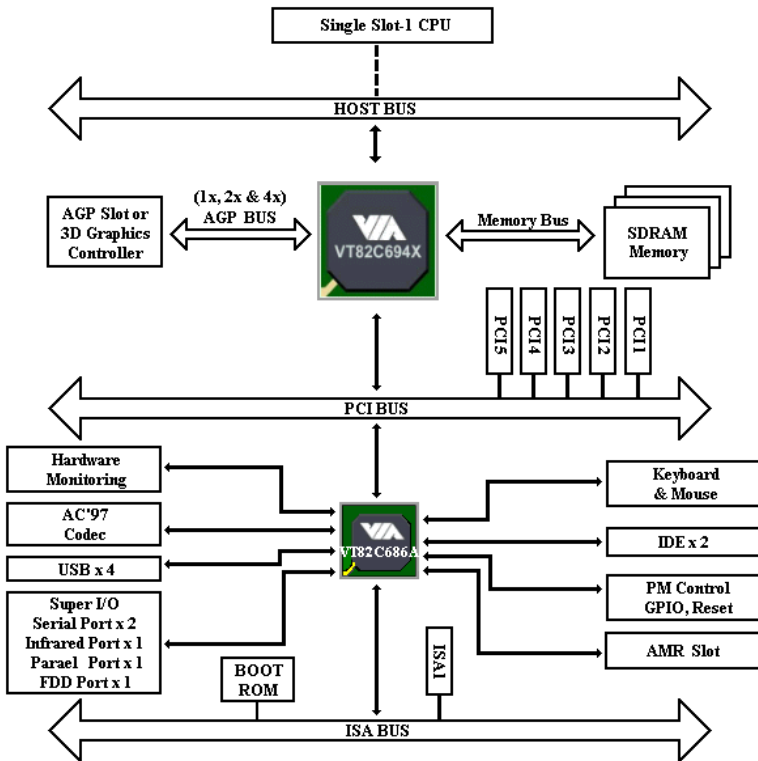

Figure 1-3. diagramme Système du chipset VIA Apollo Pro 133A



Chapitre 2. Installation de la carte mère

La VH6 vous fournit non seulement tout l'équipement standard des ordinateurs personnels classiques, mais aussi une grande flexibilité pour de futures mises à jour. Ce chapitre va essayer d'introduire étape par étape tout l'équipement standard et présenter, aussi complètement que possible, les capacités de future mise à jour. Cette carte mère est capable de supporter tous les processeurs Intel® Pentium® III (FC-PGA) et Intel® Celeron™ (FC-PGA et PPGA) disponibles actuellement sur le marché. (Pour les détails, voyez les spécifications au Chapitre 1.)

Ce chapitre est organisé selon le plan ci-dessous:

- 2-1 Installation de la carte mère dans le boîtier
- 2-2 Installation des CPU Pentium® III (FC-PGA), Celeron™ (FC-PGA et PPGA)
- 2-3 Installation de la Mémoire Système
- 2-4 Connecteurs et Switches



Avant de commencer à installer



Avant de procéder à l'installation, assurez-vous d'avoir bien éteint ou déconnecté la source d'alimentation. Avant toute modification de la configuration matérielle de la carte mère, la source d'alimentation de toutes les parties de votre système que vous souhaitez modifier doit être coupée pour éviter tout endommagement de votre matériel.



Instructions Utilisateur

Notre objectif est de permettre aux utilisateurs d'ordinateur novices de pouvoir réaliser l'installation par eux-mêmes. Nous avons tenté de rédiger ce document d'une manière claire, précise, et explicite pour vous aider à surpasser tous les problèmes pouvant survenir lors de l'installation. Veuillez lire nos instructions avec attention et les suivre pas à pas.

2-1. Installation de la carte mère dans le boîtier

La plupart des châssis d'ordinateur comporte une base avec de nombreux trous qui permettent à la carte mère d'être fixée de manière sûre et en même temps d'éviter tous risques de courts-circuits :

- Avec des studs
- Ou des spacers

Veuillez vous référer aux figures ci-dessous montrant des studs et des spacers, ils peuvent être de différents types, mais tous ressemblent aux figures ci-dessous :

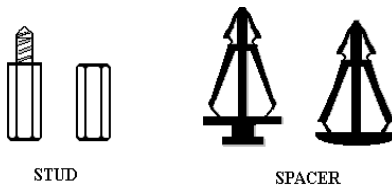

Figure 2-1. The outline of stub and spacer

En principe, le meilleur moyen pour fixer la carte mère est d'utiliser des studs, et seulement si vous ne pouvez pas en utiliser, servez-vous des spacers. Jetez un coup d'œil attentif à la carte mère et vous verrez dessus plusieurs trous de fixation. Alignez ces trous avec les trous de la base sur le châssis. Si les trous s'alignent, et que les trous sont filetés, vous pouvez fixer la carte mère avec des studs. Si les trous s'alignent mais que les trous ne sont pas filetés, cela signifie que vous ne pouvez fixer la carte mère qu'à l'aide de spacers placés dans les rainures. Prenez la pointe du spacers et insérez la dans l'ouverture. Après avoir fait ça pour toutes les ouvertures, vous pouvez glisser la carte mère en position, alignée avec toutes les rainures. Une fois la carte mère en place assurez-vous que tout est correct avant de replacer le capot de votre système.

La figure ci-dessous vous montre comment fixer la carte mère sur son support en utilisant des studs ou des spacers :

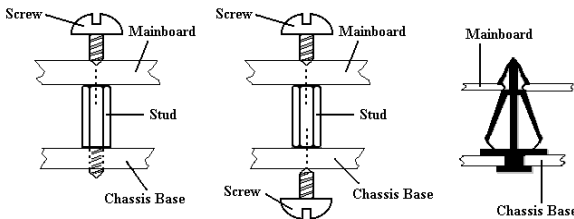

Figure 2-2. The way we fixed the motherboard

Note

Si la carte mère a des trous de montage qui ne s'alignent pas avec ceux de la base sur le châssis et qu'il n'y a pas de rainures pour insérer des spacers, ne vous inquiétez pas, vous pouvez toujours utiliser des spacers avec les trous de montage. Coupez simplement la partie «bouton» du spacer (attention à vos mains, le spacer peut être difficile à couper). De cette manière vous pouvez toujours fixer la carte mère à sa base sans vous soucier des courts-circuits. Il sera parfois nécessaire d'utiliser les rondelles de plastique pour isoler la vis des circuits imprimés de la carte mère du fait de la proximité d'une piste du trou. Soyez attentif à ne pas laisser une piste être en contact avec les vis que vous allez fixer, il pourrait en résulter un endommagement ou un mauvais fonctionnement de votre carte mère.

2-2. Installation du processeur Intel® Celeron™ (FC-PGA et PPGA) / Pentium® III (FC-PGA)

L'installation du processeur Intel® Pentium® III (FC-PGA) / Celeron™ (FC-PGA et PPGA) est aisée, comme les processeurs Socket 7 Pentium® avant. Grâce au "Socket 370" ZIF (Zero Insertion Force), il est très facile d'insérer le processeur fermement dans son emplacement.

Le Schéma 2-3 vous montre à quoi ressemble le socket 370 et comment ouvrir le levier. Son nombre de broches est plus important que celui du socket 7. Par conséquent, les processeurs Pentiums et autres au format socket 7 ne peuvent pas être insérés dans le socket 370.

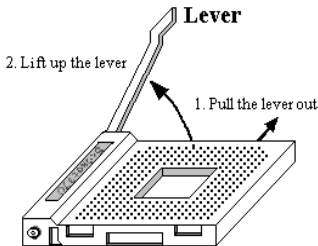

Figure 2-3. Socket 370 and open its lever

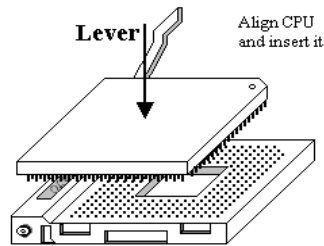

Figure 2-4. Install the CPU into socket 370

Lorsque vous levez le levier, vous desserrez le verrou du socle. Veuillez lever le levier jusqu'au maximum et commencez l'insertion du processeur. Ensuite, il vous faut aligner la broche 1 du processeur sur la broche 1 du socle. Si vous la placez dans la mauvaise direction, vous ne pourrez pas l'insérer correctement le processeur et ses broches n'iront pas entièrement dans le socle. Si cela devait arriver, veuillez changer la direction jusqu'à ce que vous ayez terminé l'insertion entière du processeur dans le socket 370. Voir Schéma 2-4.

Lorsque vous avez terminé l'étape précédente, poussez alors le levier vers le bas sur sa position originale et vous devriez ressentir ainsi le levier bloqué sur le socket 370. L'installation du processeur est maintenant finie.

2-3. Installation de la Mémoire Système

La carte mère fournit 3 emplacements DIMM de 168-broches pour les extensions mémoire. Ces emplacements DIMM supportent des modules 1Mx64(8MB), 2Mx64(16MB), 4Mx64(32MB), 8Mx64(64MB), 16Mx64(128MB), 32Mx64(256MB) et 64Mx64(512MB), simple face ou double face. La mémoire minimum est de 8MB et la mémoire maximum est de 1.5GB SDRAM. Il y a 3 emplacements pour les modules mémoire sur la carte mère (au total cela fait 6 Banks).

Pour créer un espace mémoire, certaines règles doivent être suivies. L'ensemble de règles suivant permet une configuration optimum.

- L'espace mémoire est de 64 ou 72 bits (avec ou sans parité).
- Les modules peuvent être placés dans n'importe quel ordre.
- Supporte les modules DIMM de simple ou double densité.

Table 2-1. Configurations mémoire valides

Banque	Modules mémoire	Mémoire totale
Bank 0, 1 (DIMM1)	8MB, 16MB, 32MB, 64MB, 128MB, 256MB, 512MB	8MB ~ 512MB
Bank 2, 3 (DIMM2)	8MB, 16MB, 32MB, 64MB, 128MB, 256MB, 512MB	8MB ~ 512MB
Bank 4, 5 (DIMM3)	8MB, 16MB, 32MB, 64MB, 128MB, 256MB, 512MB	8MB ~ 512MB
Mémoire système totale		8MB ~ 1.5GB

Généralement, l'installation des modules SDRAM sur une carte mère est une chose aisée à accomplir. Vous pouvez vous référer à la figure 2-5 pour voir à quoi ressemble un module SDRAM PC 100 /PC 133 168-pins.

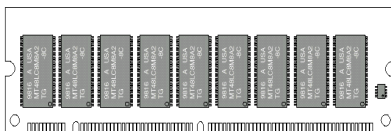

Figure 2-5 PC100/PC133 Module and Component Mark

Contrairement à l'installation des modules SIMM, Les DIMMs doivent être enfoncés verticalement dans leurs emplacements. Note: Certains DIMMs ont des différences physiques mineures.

Si votre module semble ne pas s'enfoncer aisément dans le socket, veuillez ne pas forcer l'insertion. Il pourrait en résulter des dommages pour votre mémoire ou le socket. La procédure suivante vous montre comment installer un module DIMM dans son emplacement.

Etape 1 : Avant d'installer tout nouveaux composants, il est fortement recommandé d'éteindre entièrement votre ordinateur et de débrancher le câble d'alimentation de votre boîtier..

Etape 2 : Retirez le capot de votre boîtier.

Etape 3 : Avant de manipuler des composants électroniques, assurez-vous d'avoir touché au préalable un objet métallique non peint relié à une masse pour vous décharger de toute électricité statique.

Etape 4 : Localisez les sockets 168-pins prévus pour les modules DIMM.

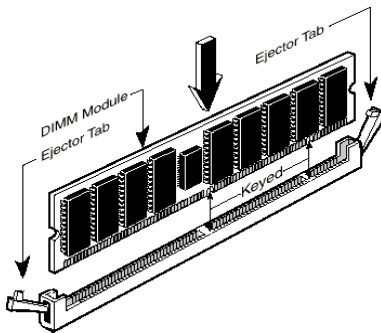

Figure 2-6. Installation d'une mémoire

module DIMM. (Note : Cela n'est pas une règle absolue, les leviers d'éjection peuvent ne pas s'accorder aux encoches de votre DIMM selon sa conception)

Etape 6 : Une fois votre module installé, vous pouvez remettre le châssis de votre boîtier et reconnecter le cordon d'alimentation à moins que vous ayez l'intention de continuer d'installer d'autres périphériques comme décrit dans la section suivante.

Note

Quand vous installez une barrette DIMM, les leviers d'éjection doivent être refermés fermement sur votre module DIMM et sur les deux côtés.

Vous avez beaucoup de difficultés pour faire la différence entre les modules PC 100, PC 133 SDRAM. La seule façon pour vous y aider est de voir le marquage sur le sticker collé sur les modules. L'étiquette vous permettra d'identifier l'architecture des modules en question.

2-4. Connecteurs et Switches

A l'intérieur de n'importe quel ordinateur, plusieurs câbles et nappes doivent être connectés. Ces derniers sont généralement mis en place un par un sur la carte mère. Vous devez accorder une attention particulière à l'orientation des nappes et des câbles et, s'il y a lieu, noter l'emplacement de la broche 1 du connecteur. Dans les explications qui vont suivre, nous vous décrirons la signification de la première broche ou pin.

Nous vous montrerons tous les connecteurs et switches présents sur votre carte mère et comment les connecter. Nous vous recommandons de sacrifier un peu de votre temps pour la lecture de toutes les informations contenues dans cette section avant d'aller plus loin dans l'installation de votre carte mère.

La Figure 2-7 vous montre tous les connecteurs dont nous allons discuter plus. Vous pouvez utiliser le schéma pour localiser rapidement la position des connecteurs décrits.

Tous les connecteurs et switches mentionnés ici dépendront de la configuration de votre système. Certaines fonctions (comme le WOL, WOR, SB-Link, etc....) auront besoin (ou pas) d'être connectées et configurées selon vos périphériques. Si vous ne possédez pas de tels périphériques, vous pouvez ignorer certains des connecteurs.

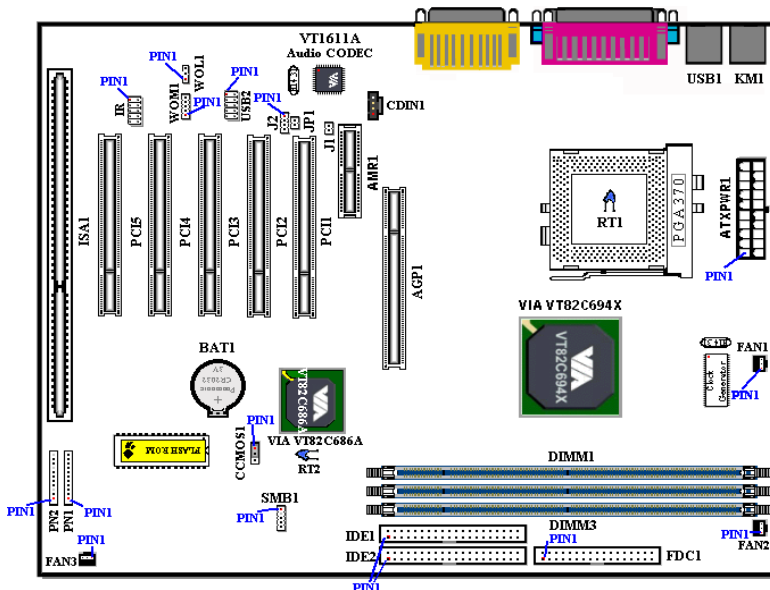

Figure 2-7. Tous les connecteurs de la VH6

Premièrement, faisons un tour d'horizon de tous les connecteurs et switches présents sur votre ZM6 et de leurs fonctions respectives.

(1) ATXPWR1: Connecteur d'entrée d'alimentation ATX

Attention

Si le connecteur de votre alimentation ATX n'est pas correctement connecté à l'ATXPWR1, il peut en résulter des dommages pour votre alimentation et vos périphériques.

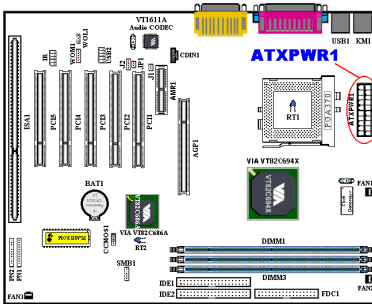

Branchez le connecteur d'alimentation de votre alimentation ATX ici. Des détrompeurs sont présents pour vous guider dans le sens de connexion. Enfoncez fermement votre connecteur jusqu'au bout dans l'ATXPWR1.

Note: Observez le sens et l'orientation des pins.

(2A)/(2B)/(2C): Connecteur FAN1, Fan2 & FAN3

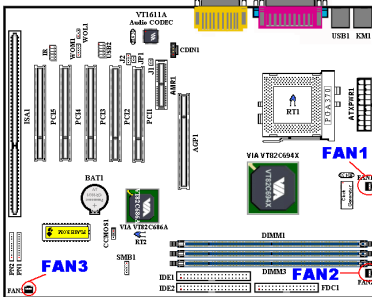

Connectez le ventilateur de votre CPU sur le FAN1, celui de votre boîtier sur le FAN3 et celui de votre alimentation sur le FAN2.

Vous devez attacher correctement le ventilateur CPU sur votre processeur sans cela, ce dernier subira une surchauffe, ce qui peut l'endommager ou entraîner un comportement anormal de votre système. De plus, si vous voulez que l'intérieur de votre boîtier ne soit pas trop chaud, vous devriez utiliser un ventilateur de boîtier.

Note: Observez le sens et l'orientation des pins

(3) IRConnecteur IR (Infrarouge)

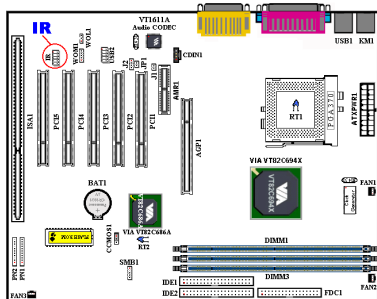

Il y a une orientation spécifique de la broche 1 à 5. Connectez ici la prise de votre kit IR ou de votre périphérique IR. Cette carte mère supporte les taux de transfert de l'IR standard.

Note: Observez le sens et l'orientation des pins

(4) WOM1: Connecteur Wake On Modem

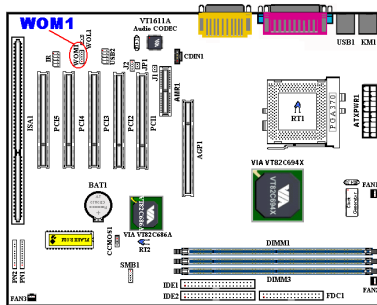

Si vous avez une carte modem interne supportant cette fonction, vous pouvez connecter ici le câble spécifique livré avec votre carte modem. Cette fonction vous permet de réveiller à distance votre système par simple appel sur votre carte modem interne.

Note: Observez le sens et l'orientation des pins

(5) WOL1: Connecteur Wake on LAN

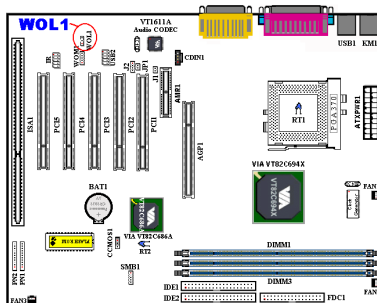

Si vous possédez une carte réseau qui supporte cette fonction. Vous pouvez connecter ici le câble spécifique livré avec votre carte réseau. Cette fonction vous permet de réveiller à distance (d'un autre poste de votre réseau local) votre système à travers le réseau. Vous aurez néanmoins besoin d'un logiciel spécifique pour utiliser ces fonctions comme l'utilitaire d'PCnet Magic Packet ou d'autres similaires.

Note: Observez le sens et l'orientation des pins

(6) SMB1: Connecteur System Management Bus (SM Bus)

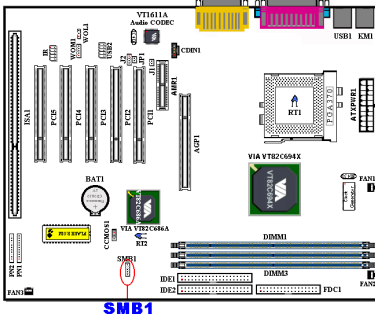

Ce connecteur est réservé pour le System Management Bus (SM bus). Le Sm Bus est une implémentation spécifique du bus I²C. I²C est un bus multi-Master, cela signifie que plusieurs puces peuvent être connectées au même bus et que chacun d'entre eux peut agir en tant que maître en initiant un transfert de données. Si plus d'un maître tentent de prendre le contrôle du bus simultanément, une procédure d'arbitration décide de la priorité.

Note: Observez le sens et l'orientation des pins

(7A)/(7B): Connecteur RT1 & sonde thermique RT2:

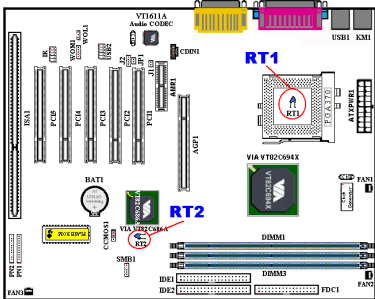

Le RT1 est une sonde thermique utilisée pour surveiller la température CPU.

Le RT2 est une sonde thermique utilisée pour surveiller la température environnante du système. Il peut être appelé détecteur de température système.

(8) Connecteurs USB2 : Connecteurs additionnels USB

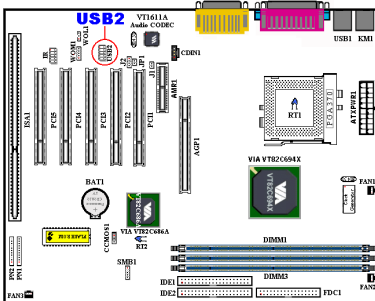

Ce connecteur est utilisé pour ajouter deux ports USB additionnels. Vous pouvez utiliser le câble spécial d'extension USB (option), ajoutant ainsi deux ports USB additionnels au système que vous pouvez fixer au panneau arrière.

Numéro Pin	Nom ou signification du signal
1	NC
2	NC
3	VCC0
4	VCC1
5	Data -
6	Data1 -
7	Data +
8	Data1 +
9	Ground
10	Ground

(9) CDIN1: Connecteur du câble audio de CD-ROM interne

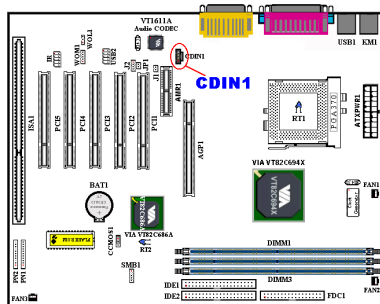

Ce connecteur sert à brancher le câble audio de votre lecteur de CDROM interne. Ce connecteur est pour un type spécifique de câble audio. Vérifiez le type de câble audio dont votre CDROM dispose et connecter le sur ce connecteur.

(10) CCMOS1 : Cavalier pour décharger le CMOS

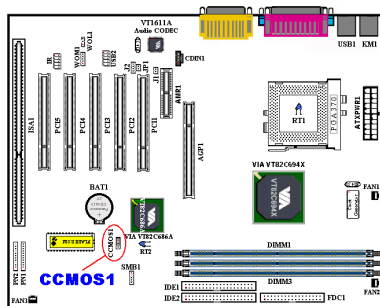

Ce cavalier vous permet de décharger le CMOS. A l'installation de votre carte mère, vérifiez attentivement que ce cavalier est positionné pour une opération normale (cavalier positionné sur 1 & 2). Référez-vous à la figure 2-8.

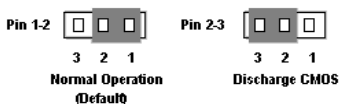
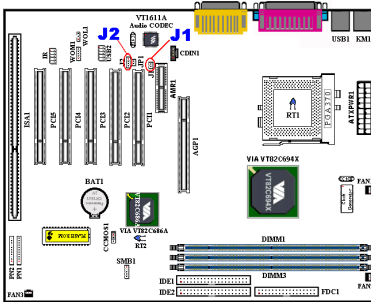

Figure 2-8. Paramétrage cavalier du CCMOS1

Note

Avant de décharger le CMOS de votre VH6, vous devez éteindre complètement l'alimentation de votre système (le signal +5V Standby inclus). Autrement, votre système peut présenter des dysfonctionnements. Pour ce faire, vous pouvez débrancher le câble d'alimentation de votre PC.

(11) Connecteurs J1 & J2:



Deux connecteurs permettent de sélectionner les fonctions de l'audio CODEC et/ou la carte AMR. Veuillez vous référer au tableau ci-dessous pour les paramètres correctes.

	J1	J2
AC 97	Fermé	Pin 1-2 Fermés
MC 97	Ouvert	Pin 3-4 Fermés
AC 97 & MC 97	Fermé	Pin 1-2 Fermés Pin 3-4 Fermés

Par exemple, si vous désirez utiliser le CODEC audio intégré, choisissez la configuration "AC97". Si vous voulez utiliser une carte CODEC modem sur le slot AMR, choisissez alors la configuration "MC 97". Si vous voulez que les deux fonctionnent en même temps, prenez alors la configuration "AC 97 & MC 97".

(12) Connecteur JP1: Sélection des fonctions AMR

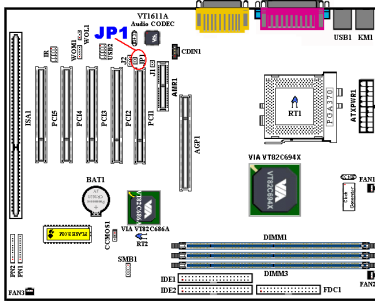

Ce connecteur vous permet de sélectionner le mode de la carte AMR, primaire ou secondaire. Si vous ne désirez pas utiliser le CODEC audio intégré, vous devez mettre le JP1 sur ouvert. La position par défaut est fermée. Souvenez-vous que vous devez ouvrir le JP1 que si vous utiliser une carte MC 97. Autrement, laissez le sur fermé.

	Carte AMR
JP1 Fermé	Secondaire
JP1 Ouvert	Primaire

(13) Connecteurs PN1 et PN2

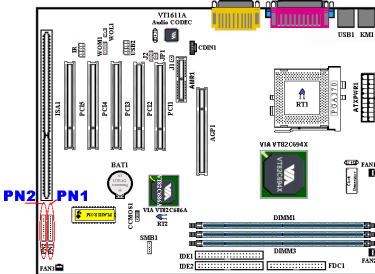

Les séries de pins PN1 et PN2 sont dédiés aux différents boutons et indicateurs qui se trouvent en façade de votre boîtier. Plusieurs fonctions découlent de ces connecteurs. Vous devez faire attention à l'emplacement du pin 1 et l'orientation. L'illustration 2-9 vous indique les fonctions liées aux connecteurs PN1 et PN2.

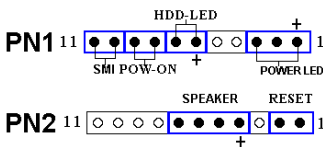
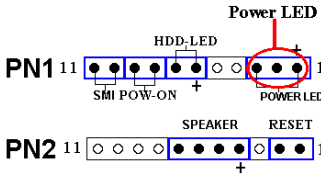

Figure 2-9. définitions des pins du PN1 et PN2

PN1 (Pin 1-2-3-4-5): Connecteur Power Led



Il y a une orientation spécifique à respecter. Branchez le câble du Power LED aux pins 1-3 du PN1. Assurez vous que les bons câbles vont sur les bons connecteurs. Si vous branchez le fil du Power LED dans le mauvais sens, la diode Power de votre boîtier ne s'allumera pas. (Note: Généralement, le câble du Power LED est

composé de deux fils : un de couleur, souvent vert, et l'autre noir ou blanc. Le fil de couleur est le +)

Note: Observez le sens et l'orientation des pins

PN1 (Pin 6-7): Connecteur HDD LED

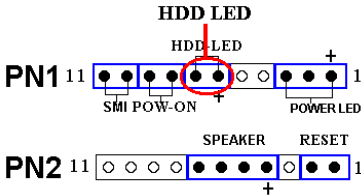

Connectez ici le câble de la diode disque dur de votre boîtier (2 fils, généralement rouge et noir, le rouge est le +). Si le sens du branchement est faux, la diode ne s'allumera pas correctement en cas d'activité du disque dur.

Note: Observez le sens et l'orientation des pins.

PN1 (Pin 8-9): Connecteur Power On

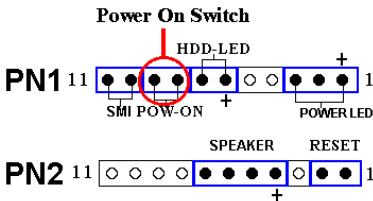

Connectez ici le câble Power On de votre boîtier. Il n'y a pas ici d'orientation spécifique.

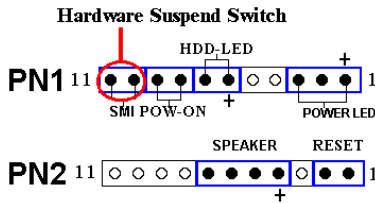
PN1 (Pin 10-11): Connecteur du bouton SMI (mise en veille)

Connectez ici le câble du bouton SMI de votre boîtier (si ce dernier en comporte un). Ce bouton permet d'activer ou de désactiver la fonction d'économie d'énergie par le matériel.

Note: Si vous activez la fonction ACPI dans

le BIOS, le SMI ne marchera pas.

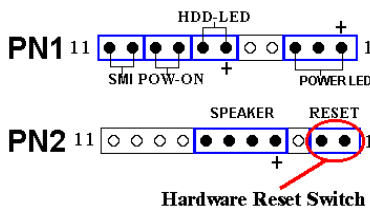
PN2 (Pin 1-2): Connecteur du bouton RESET

Connectez ici le câble RESET de votre boîtier. Il n'y a pas ici d'orientation spécifique.

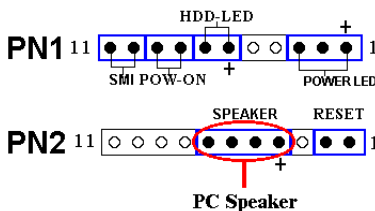
PN2 (Pin 4-5-6-7): Connecteur du Speaker

Connectez ici le câble Speaker de votre boîtier. Il n'y a pas ici d'orientation spécifique.

Pour les noms et signification des pins du PN1 & PN2, référez-vous au tableau 2-2.

Tableau 2-2. Définitions des broches PN1 & PN2

Numéro de Broche	Nom ou signification du signal	Numéro de Broche	Nom ou signification du signal		
PN1	PIN 1	+5VDC	PN2	PIN 1	Ground
	PIN 2	No connection		PIN 2	Reset input
	PIN 3	Ground		PIN 3	No connection
	PIN 4	No connection		PIN 4	+5VDC
	PIN 5	No connection		PIN 5	Ground
	PIN6	LED power		PIN6	Ground
	PIN 7	HDD active		PIN 7	Speaker data
	PIN 8	Ground		PIN 8	No connection
	PIN 9	Power On/Off signal		PIN 9	No connection
	PIN 10	Ground		PIN 10	No connection
	PIN 11	Suspend signal		PIN 11	No connection

Voyons maintenant les différents connecteurs d'entrées/sorties présents sur la VH6.

(14) Connecteur FDC1

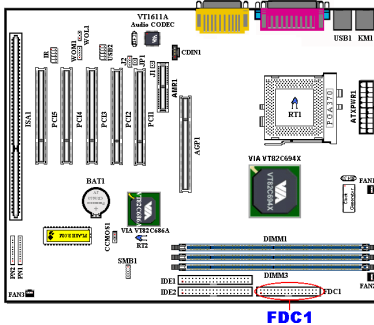

Ce connecteur de 34 pins est prévu pour recevoir votre lecteur de disquettes. Vous pouvez y brancher un lecteur de disquettes de 360K, 5.25'', 1.2M, 5.25'', 720K, 3.5'', 1.44M, 3.5'' ou 2.88M, 3.5''. Vous pouvez également connecter un lecteur de disquettes 3 modes (lecteur de 3.5'', utilisé principalement dans les ordinateurs japonais).

Une nappe pour lecteur de disquettes est composée de 34 câbles et possède deux connecteurs vous permettant la connexion de deux lecteurs de disquettes. Après avoir branché un bout de la nappe sur l'emplacement FDC1 de la carte mère, connectez l'autre bout de nappe à votre ou vos lecteurs de disquettes. En général, la plupart des systèmes n'utilisent qu'un lecteur.

Note

Un marquage rouge sur un des câbles de votre nappe vous indique qu'il s'agit de la pin 1. Vous devez aligner ce câble rouge sur le pin 1 du connecteur FDC1.

(15) Connecteurs IDE1 et IDE2

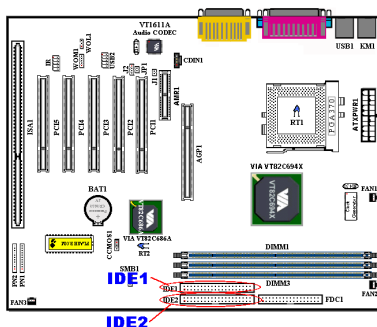

Une nappe pour disques durs IDE est composée de 40 câbles et fournit la connectique nécessaire aux branchements de deux disques durs IDE. Après avoir connecté un bout de votre nappe sur l'emplacement IDE1 (ou IDE2), connectez les deux autres connecteurs à votre (vos) disque dur (ou CD-ROM, LS-120, etc....)

Avant d'installer un disque dur IDE, vous devez garder certaines choses en tête :

- ◆ “Primaire” ou “Primary” fait référence au premier connecteur IDE de votre carte mère. C’est le connecteur IDE1 sur votre ZM6.
- ◆ “Secondaire” ou “Secondary” fait référence au second connecteur IDE de votre carte mère. C’est le connecteur IDE2 de votre ZM6.
- ◆ Deux disques durs (ou autres périphériques IDE/ATAPI) peuvent être connectés par connecteur :
 - Il est fait référence au premier disque dur en tant que “Maître” ou “Master”,
 - Il est fait référence au second disque dur en tant qu' "Esclave” ou “Slave”.
- ◆ Pour des raisons de performances, nous vous recommandons fortement de ne pas installer un lecteur CD-ROM sur le même canal IDE que le disque dur. Autrement, les performances sur ce canal peuvent être diminuées, et cela aux dépens de votre disque dur. (le taux de perte en performances dépend essentiellement de celles de votre CD-ROM)

Note

- Les statuts “Maître” et “Esclave” des disques durs IDE sont paramétrables directement sur les disques durs eux-mêmes. Veuillez vous référer à la documentation de vos disques durs pour leurs paramétrages.
- Un marquage rouge sur un des câbles de votre nappe vous indique qu’il s’agit de la pin 1. Vous devez aligner ce câble rouge sur le pin 1 du connecteur IDE1 & IDE2.

La VH6 supporte la spécification Ultra ATA/66 (aussi connu comme Ultra DMA/66). Ce dernier améliore l’actuelle technologie Ultra ATA/33 en augmentant les performances ainsi que l’intégrité des données. Cette nouvelle interface haute vitesse double le taux de transfert en mode rafale de l’Ultra ATA/33 pour le pousser jusqu’à 66.6MB/sec. La figure 2-10 vous montre la différence entre un câble Ultra ATA/33 et un câble Ultra-ATA/66.

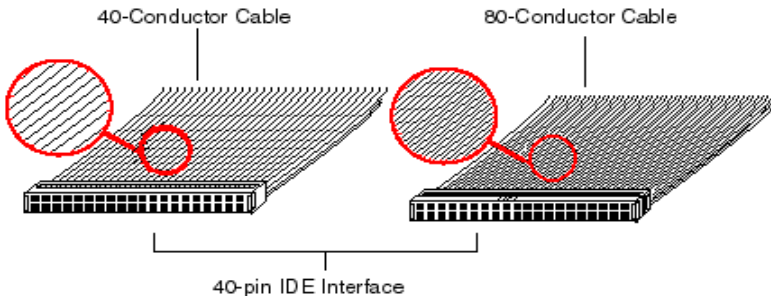

Figure 2-10. Différences entre un câble Ultra ATA/66 et Ultra ATA/33

La figure 2-11 vous montre la photo d’un câble Ultra ATA/66. Un câble compatible Ultra ATA/66 est de 40-pins, 80-fils conducteurs et possède un connecteur **noir** à une extrémité, un **bleu** à l’autre et un **gris** entre les deux. De plus, la ligne 34 de la nappe doit être coupée (cela peut être difficile à voir).

L’Ultra ATA/66 est entièrement compatible avec les systèmes Ultra ATA/33, mais dans ces systèmes, son taux de transfert sera limité à celui de l’Ultra ATA/33 (Ultra DMA mode 2 – 33MB/sec) ou PIO mode 4 (16.6MB/sec). Les disques durs Ultra ATA/66 sont 100 pour cent compatibles avec les périphériques IDE existants (Ultra ATA/33, DMA, ATA/IDE, CD-ROM, etc....) ainsi qu’avec les contrôleurs IDE existants. Le protocole et les commandes Ultra ATA/66 sont conçus pour être également compatibles avec les périphériques et contrôleurs ATA (IDE). Bien qu’une nouvelle nappe 40-pins et 80 fils conducteurs soit requise pour l’Ultra ATA/66, les pins du connecteur chipset restent les mêmes. Les disques durs supportant la norme Ultra ATA/66 supportent également les spécifications Ultra ATA/33 et ATA (IDE).

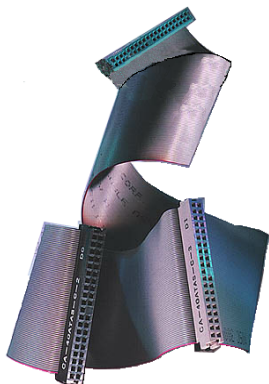

Figure 2-11. Photo d'une nappe Ultra ATA/66

Comment installer la nappe Ultra ATA/66 :

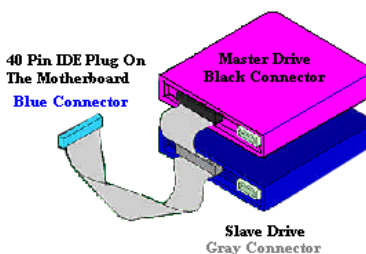

Figure 2-12. Comment connectez la nappe Ultra ATA/66 sur votre carte mère

Quatre conditions sont nécessaires pour faire fonctionner l'Ultra ATA/66 :

- *Le disque dur doit supporter l'Ultra ATA/66.
- *La carte mère et son bios (ou carte contrôleur additionnelle) doivent supporter l'Ultra ATA/66.
- *Le système d'exploitation doit supporter le **D**irect **M**emory **A**ccess (DMA) ; Microsoft Windows 98 et Windows 95b (OSR2) supportent le DMA.
- *La nappe doit être de 80 fils conducteurs ; sa longueur ne devrait pas excéder 18 inches. Si ces quatre conditions sont remplies, vous pouvez alors bénéficier de l'Ultra ATA/66 sur votre système.

- Le connecteur **BLEU** doit impérativement être connecté sur votre carte mère, où votre système ne marchera pas.

- Chaque connecteur présent sur votre nappe Ultra ATA/66 possède un détrompeur (un renflement de plastique au milieu du connecteur) pour vous indiquer l'orientation de la connexion à effectuer. De même, un détrompeur est également présent sur les connecteurs de la carte mère (encoche) pour vous assurer que le pin #1 va sur le pin #1.

- La ligne rouge sur votre nappe doit être alignée sur le pin #1. Sur votre disque dur, la ligne rouge en général se trouvera à côté du connecteur d'alimentation du disque. Insérez le connecteur **BLEU** dans le connecteur IDE1/IDE2 de votre carte mère.
- Insérez le connecteur **NOIR** dans le connecteur de votre disque Maître. Insérez le connecteur **GRIS** dans le connecteur de votre périphérique Esclave. (deuxième disque dur, CD-ROM, etc...)

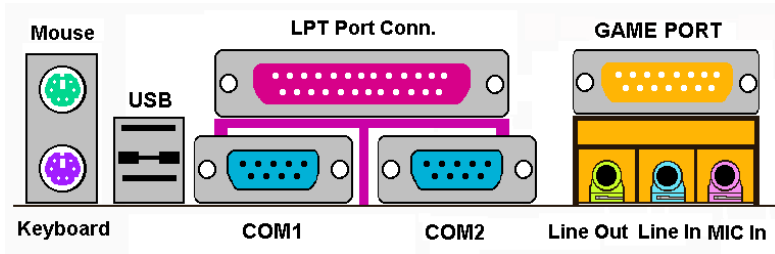
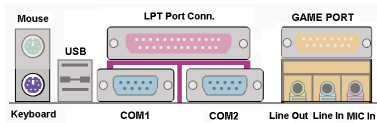

Figure 2-13. Disposition des connecteurs arrière de la VH6

La Figure 2-13 vous montre les connecteurs de la VH6. Ces connecteurs servent à la connexion de périphériques externes à la carte mère. Nous allons décrire plus bas quels périphériques connecter sur quels connecteurs.

KM1 Bas: connecteur Clavier PS/2



Connectez ici le connecteur DIN 6-pins de votre clavier PS/2. Si vous possédez déjà un clavier AT, vous pouvez utiliser un adaptateur AT vers ATX pour utiliser votre ancien clavier sur la VH6. Nous vous suggérons l'utilisation d'un clavier PS/2 pour une meilleure compatibilité.

KM1 Bas: Connecteur Souris PS/2

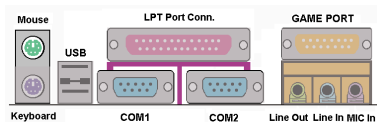

Connectez ici le connecteur DIN 6-pins de votre souris PS/2.

Connecteurs des ports USB

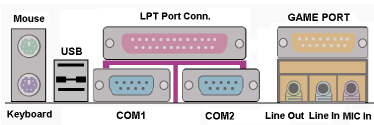

Cette carte mère fournit deux ports USB. Connectez ici le connecteur USB de vos périphériques USB.

Vous pouvez connecter des périphériques USB tels que des scanners, haut-parleurs digitaux, souris, moniteur, Hub, clavier, camera digital, etc.... Vous devez auparavant vous assurer que votre système d'exploitation supporte l'USB. Vous serez peut être amené à installer des pilotes additionnels. Veuillez vous référer au manuel de votre périphérique USB pour plus d'informations.

Connecteurs Port Série COM1 & COM2 :

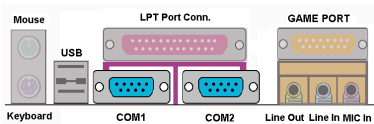

Cette carte mère fournit deux ports série pour y connecter un modem externe, une souris ou d'autres périphériques supportant ce protocole de communication.

A vous de décider quels périphériques externes connecter sur le COM1 & COM2. Chaque port COM ne peut avoir qu'un seul périphérique connecté dessus dans un même temps.

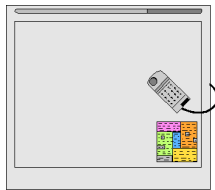

Digital Tablet



Digital Camera



External FAX/Modem

Connecteur Port Parallèle

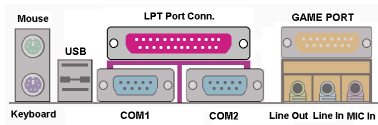

Ce port parallèle est aussi appelé “LPT” parce qu’il sert habituellement à connecter des imprimantes. Vous pouvez y connecter d’autres périphériques supportant ce



Laser Printer



Inkjet Printer

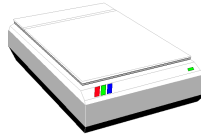

EPP/ECP Scanner

protocole de communication, comme les scanners EPP/ECP, etc....

Connecteurs Line Out, Line In et Mic In

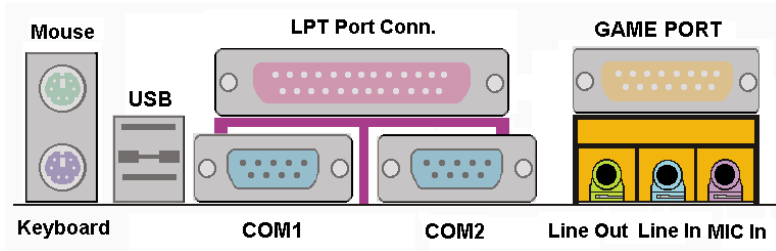

Connecteur Line Out : Vous pouvez connecter ici des haut-parleurs ou un câble stéréo à l’entrée audio de votre équipement stéréo audio. Gardez à l’esprit que cette carte mère n’a pas d’amplificateurs intégrés et de ce fait, vous devez utiliser des haut-parleurs avec amplificateurs intégrés. Autrement, vous n’entendrez que très faiblement le son.

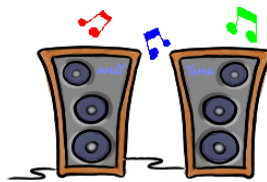
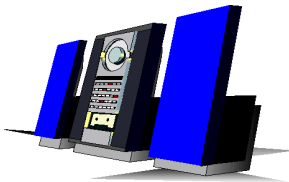

Connecteur Line In : Vous pouvez connecter ici la sortie audio de votre TV ou n'importe quelles autres sources audio externes. (CD baladeur, caméscope, magnéto, etc....) Votre logiciel audio peut contrôler le niveau d'entrée pour le signal Line-In.



CD Player



CAM Recorder



VHS Recorder

Connecteur Mic In : Vous pouvez connecter ici la sortie audio de votre microphone. Ne connectez aucune autre source audio (ou signaux) sur ce connecteur.



Connecteur MIDI/Port JEUX

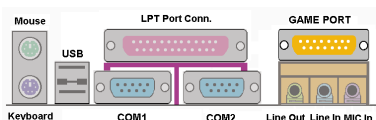

Vous pouvez connecter votre manette de jeu, game pad ou autres périphériques similaires sur ce connecteur DIN 15-pins. Référez vous au manuel d'utilisation de vos périphériques pour de plus amples informations.



Note

Ce chapitre contient de nombreux schémas et diagrammes colorés. Nous vous recommandons fortement de lire ce chapitre en utilisant le manuel au format PDF fourni sur le CD de la VH6. La lecture et l'identification des couleurs en seront grandement facilité.



Chapitre 3 Introduction au BIOS

Le BIOS est un programme logé sur une mémoire flash sur la carte mère. Ce programme n'est pas perdu quand vous éteignez l'ordinateur. Ce programme est aussi connu comme programme de boot. C'est le seul moyen de communication entre le matériel et le système d'exploitation. Sa fonction principale est de gérer le réglage de la carte mère et des paramètres des cartes d'interface, c'est à dire des paramètres simples comme la date, l'heure, les disques durs, ou des paramètres plus complexes comme la synchronisation du matériel, les modes de fonctionnement des périphériques, les techniques **CPU SOFT MENU™ II**, le réglage de la vitesse du microprocesseur. L'ordinateur fonctionnera normalement ou au meilleur de ses possibilités, uniquement si tous ces paramètres sont correctement configurés par l'intermédiaire du BIOS.



Ne changer les paramètres du BIOS que si vous savez exactement ce que vous faites.

Les paramètres du BIOS sont utilisés pour régler la synchronisation matérielle ou le mode d'opération. Si ces paramètres ne sont pas corrects, ils produiront des erreurs, l'ordinateur s'arrêtera, et parfois vous ne pourrez même pas le faire redémarrer ensuite. Nous vous recommandons de ne pas changer les paramètres du BIOS si vous n'êtes pas familier avec eux. Si vous n'êtes plus capable de redémarrer votre ordinateur, veuillez vous référer à la section "Effacer les données CMOS" au chapitre 2.

Lorsque vous démarrez votre ordinateur, il est contrôlé par le programme BIOS. Le BIOS opère tout d'abord un auto-diagnostic pour tous les matériels, configure les paramètres pour la synchronisation du matériel et détecte tous les matériels. Seulement une fois que ces tâches sont terminées, il cède la place au programme de la couche suivante, c'est à dire le système d'exploitation. Comme le BIOS est le seul canal de communication entre le matériel et les logiciels, il est la clé de la stabilité du système, et de son meilleur fonctionnement. Après que le BIOS a achevé son auto-diagnostic et les opérations d'auto détection, Il affichera le message suivant :

PRESS DEL TO ENTER SETUP

Trois ou cinq secondes après ce message, si vous pressez la touche **Del**, vous accéderez au menu de réglage du BIOS. A ce moment, le BIOS affichera le message suivant :

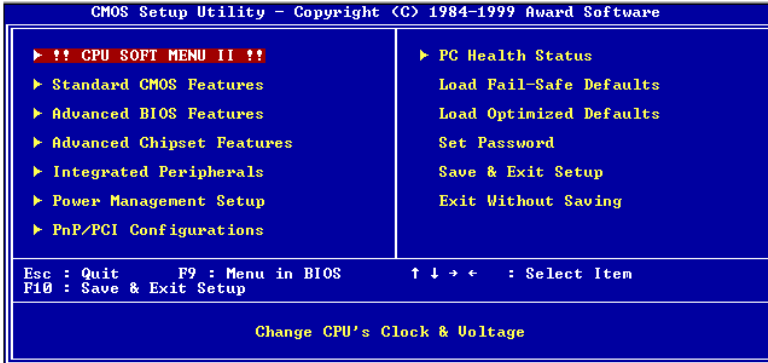

Figure 3-1. Utilitaire CMOS Setup

Dans le menu principal de réglage du BIOS de la figure 3-1, vous pouvez voir différentes options. Nous expliquerons ces options pas à pas dans les pages suivantes de ce chapitre, mais tout d'abord une courte description des touches de fonction que vous pouvez utiliser ici :

- Pressez **Echap** pour quitter le réglage du BIOS
- Pressez **↑↓←→** (haut, bas, gauche, droite) pour choisir, dans le menu principal, l'option que vous voulez modifier ou valider.
- Pressez **F10** quand vous avez terminé le réglage des paramètres du BIOS pour les sauvegarder et pour sortir du menu de réglage du BIOS.
- Pressez Page Haut/Page Bas ou les touches **+/-** quand vous voulez modifier les paramètres du BIOS pour l'option active (courante).

Connaissance de l'ordinateur : données CMOS

Peut-être avez-vous déjà entendu quelqu'un dire que ses données CMOS étaient perdues. Qu'est-ce que le CMOS ? Est-ce important ? Le CMOS est une mémoire utilisée pour stocker les paramètres du BIOS que vous avez configurés. Cette mémoire est passive. Vous pouvez lire ses données, mais aussi stocker des données dedans. Cependant, cette mémoire doit être alimentée par une batterie pour éviter la perte des données quand l'ordinateur est éteint. Comme vous pouvez avoir à changer la batterie du CMOS lorsqu'elle est épuisée et que vous avez donc perdu tous les paramètres de votre matériel, nous vous recommandons de noter toutes ces informations ou de placer une étiquette avec tous ces paramètres sur votre disque dur.

3-1. Réglage du CPU [SOFT MENU™ II]

Le processeur peut-être réglé grâce à un interrupteur programmable (**CPU SOFT MENU™ II**) qui remplace la configuration manuelle traditionnelle. Cette configuration permet à l'utilisateur de réaliser plus facilement les procédures d'installation. Vous pouvez installer le microprocesseur sans avoir à configurer de cavaliers (jumpers) ou d'interrupteurs (switches). Le microprocesseur doit être réglé suivant ses spécifications.

Dans la première option, vous pouvez presser <F1> à tout moment pour afficher toutes les possibilités pour cette option.

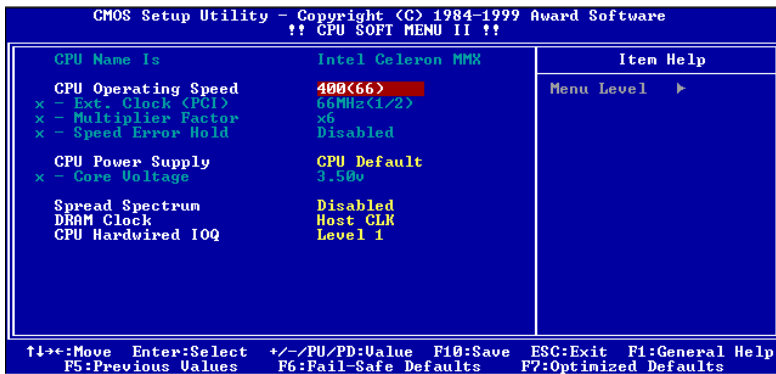

Figure 3-2. CPU SOFT MENU™ II

CPU Name Is (désignation du CPU):

- ▶ Intel Celeron MMX
- ▶ Intel Pentium III MMX

CPU Operating Speed (vitesse d'opération du CPU) :

Cette option permet de régler la vitesse du microprocesseur. Dans ce champs, la vitesse est exprimée de la manière suivante : Vitesse du microprocesseur = Horloge externe * Facteur multiplicateur, choisissez la vitesse de votre microprocesseur en fonction de son type et de sa vitesse. Pour les CPUs Intel Pentium® III et Celeron™ MMX, vous pouvez choisir les options suivantes:

- 300 (66) ➤333 (66) ➤366 (66) ➤400 (66) ➤400 (100)
- 433 (66) ➤450 (100) ➤466 (66) ➤500(66) ➤500 (100)
- 533 (66) ➤533 (133) ➤550 (100) ➤566 (66) ➤600 (66)
- 600 (100) ➤600 (133) ➤650 (100) ➤667 (133) ➤700 (100)
- 733 (133) ➤750 (100) ➤800 (100) ➤800 (133) ➤866 (133)
- 1000 (133) ➤User Define

Horloge externe et facteur multiplicateur définis par l'utilisateur :

➤ **User Defined**



Avertissement



Des paramètres erronés du multiplicateur, de la fréquence externe et du voltage de votre CPU peuvent dans certains cas l'endommager. L'utilisation de fréquences supérieures aux spécifications du chipset et du bus PCI peuvent entraîner des anomalies de fonctionnement des modules mémoire, des "plantages" système, des pertes de données sur les disques durs, des dysfonctionnements de votre carte graphique ou d'autres périphériques. L'incitation à l'utilisation de paramètres hors-spécifications de votre CPU n'est pas dans l'intention de ce manuel. Ces paramètres spéciaux ne devraient seulement être utilisés que dans le cas de tests ingénieurs et non en utilisation courante.

Si vous utilisez des paramètres hors-spécifications en application normale, la stabilité de votre système peut en être affecté. De ce fait, nous ne garantissons aucunement la stabilité et la compatibilité des paramètres qui ne seraient pas définis dans les spécifications des composants et n'endossons aucune responsabilité pour tous dommages subis par la carte mère ou des périphériques.

⇒ *External Clock (fréquences externes):*

- 66MHz (1/2) ➤100MHz (1/3) ➤133MHz (1/4)
- 150MHz(1/4) ➤140MHz (1/4) ➤105MHz (1/3)
- 110MHz (1/3) ➤115MHz (1/3) ➤120MHz (1/3)
- 112MHz (1/3) ➤103MHz (1/3) ➤83MHz (1/2)
- 75MHz (1/2) ➤124MHz (1/3)

Note

Les vitesses de Bus 66MHz/100MHz /133MHz sont supportées mais non garanties en raison des caractéristiques du PCI, du processeurs et du chipset.

⇒ *Multiplier Factor (multiplicateur):*

Vous pouvez choisir les facteurs multiplicateurs suivants :

➤ 2 ➤ 2.5 ➤ 3 ➤ 3.5 ➤ 4 ➤ 4.5 ➤ 5 ➤ 5.5 ➤ 6
➤ 6.5 ➤ 7 ➤ 7.5 ➤ 8 ➤ 8.5 ➤ 9 ➤ 9.5 ➤ 10 ➤ 10.5
➤ 11 ➤ 11.5 ➤ 12

Cependant, les différences existent en raison des différentes marques et des différents types.

Note

Selon le type de processeur Intel Celeron™ PPGA MMX, le signal multiplicateur est bloqué et il n'existe aucun moyen de le changer.

⇒ *Speed Error Hold:*

Le réglage par défaut est "Disable". Si vous choisissez le réglage "Enable", lorsque la vitesse du microprocesseur est mauvaise, le système s'arrêtera.

Normalement, nous recommandons de ne pas utiliser l'option "User Define" pour régler la vitesse du microprocesseur et le facteur multiplicateur. Cette option est prévue pour les futurs microprocesseurs dont les caractéristiques sont encore inconnues. Les caractéristiques de tous les microprocesseurs actuels sont incluses dans les paramètres par défaut. Sauf si vous êtes vraiment très familier avec les paramètres des microprocesseurs, il est vraiment très facile de faire des erreurs quand on définit par soi-même l'horloge externe et le coefficient multiplicateur.

Solutions dans les cas de problèmes de démarrage à cause d'un mauvais réglage de l'horloge :

Normalement, si la vitesse du microprocesseur est fautive, vous ne pourrez pas démarrer. Dans ce cas, éteignez l'ordinateur et rallumez-le. Le microprocesseur utilisera automatiquement ses paramètres standards pour démarrer. Vous pourrez alors entrer à nouveau dans le réglage du BIOS pour régler l'horloge du microprocesseur.

Si vous ne pouvez pas entrer dans le Setup du BIOS, vous devez essayer d'allumer le système plusieurs fois (3-4 fois) ou presser la touche ' INSERT ' lors de la mise sous tension et le système utilisera automatiquement ses paramètres standards pour démarrer. Vous pourrez alors entrer à nouveau dans le Setup du BIOS pour régler l'horloge du microprocesseur et d'autres paramètres.

Lorsque vous changez votre microprocesseur :

La carte mère a été conçue de telle manière que vous puissiez allumer l'ordinateur après avoir inséré le nouveau microprocesseur dans son support sans avoir à configurer de

cavaliers (jumpers) ou interrupteurs DIP (DIP switches). Cependant, si vous changez votre microprocesseur, vous devez normalement éteindre votre ordinateur, changer le microprocesseur, puis régler les nouveaux paramètres en utilisant le **CPU SOFT MENU™ II**. Si la marque de votre microprocesseur et son type sont identiques, et si le nouveau microprocesseur est plus lent que l'ancien, nous vous offrons deux méthodes pour réussir complètement votre changement de microprocesseur.

Méthode 1 : Réglez votre microprocesseur pour la vitesse la plus basse pour sa marque. Eteignez l'ordinateur et changez le microprocesseur. Ensuite rallumez le système et réglez les paramètres du microprocesseur grâce au **CPU SOFT MENU™ II**.

Méthode 2 : Comme vous devez ouvrir le boîtier quand vous changez votre microprocesseur, ce serait une bonne idée d'utiliser le cavalier CMOS pour effacer les paramètres de l'ancien microprocesseur et d'entrer ensuite dans le Setup du BIOS pour régler les paramètres du nouveau microprocesseur.

Attention

Après avoir réglé les paramètres et quitté le réglage du BIOS et vérifié que le système pouvait démarrer, ne pressez pas le bouton RESET ou ne coupez pas l'alimentation. Sinon le BIOS ne lira pas correctement les paramètres, et vous devrez saisir à nouveau tous les paramètres dans le **CPU SOFT MENU™ II**.

CPU Power Supply:

Cette option vous permet de basculer entre l'alimentation par défaut et celle définie par l'utilisateur.

► **CPU Default:** Le système détectera le type de microprocesseur, et choisira automatiquement le voltage correct. Quand cette option est activée, l'option "**Core Voltage**" indique le voltage courant défini par le microprocesseur et sera inéchangeable. Nous vous recommandons d'utiliser cette option par défaut et de ne pas la changer sauf si le type et le voltage de votre microprocesseur ne peuvent pas être reconnus automatiquement ou s'ils sont mal reconnus.

► **User Define:** Cette option permet à l'utilisateur de choisir manuellement le voltage. Vous pouvez changer les valeurs de la liste '**Core Voltage**' en utilisant les touches Page Haut et Page Bas.

Spectre étendu :

Deux options sont disponibles : Désactivé (*Disabled*) → Enabled. La configuration par défaut est Désactivée. Pour le test EMC (**E**lectro-**M**agnetic **C**ompatibility Test), vous devrez peut être ajuster ces options pour des résultats optimaux, nous vous conseillons de ne pas changer la configuration par défaut, à l'exceptions de cas particuliers. Certaines valeurs sélectionnées peuvent rendre le système instable dans certaines situations, aussi, veuillez faire bien attention.

DRAM Clock:

Trois options sont disponibles: Host CLK → HCLK-PCICLK → HCLK+PCICLK. La valeur par défaut est Host CLK. Cette option est utilisée pour configurer la fréquence d'opération de la SDRAM: La même que la fréquence externe du CPU, ou plus, ou moins la fréquence d'opération du bus PCI respectivement.

CPU Hardwired IOQ:

Deux options sont possibles: Level 1 → Level 4. La valeur par défaut est *Level 1*. Cette option affectera la profondeur du pipeline entre le processeur et le chipset Choisissez level 4 pour obtenir de meilleures performances, et level 1 pour une meilleure stabilité.

3-2. Menu du Standard CMOS Setup

Cette partie contient les paramètres de configuration basiques du BIOS. Ces paramètres incluent le paramétrage de l'heure, la date, le type de carte graphique, des lecteurs de disquettes et des disques durs.

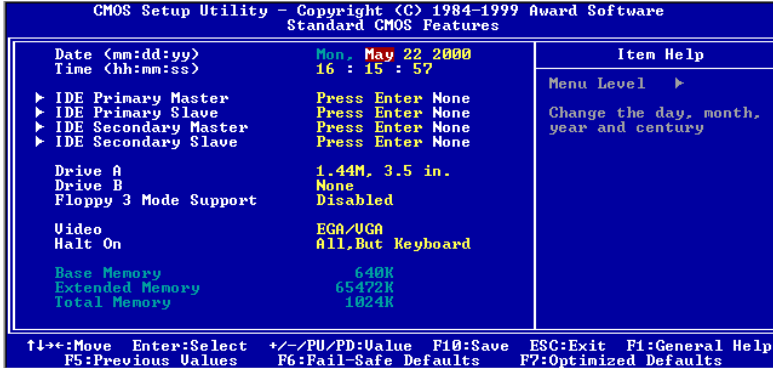

Figure 3-3. Standard CMOS Setup Menu

Date (mm : dd:yy) :

Vous pouvez configurer ici la date : mois (mm), date (dd) et l'année (yy).

Time (hh : mm:ss) :

Vous pouvez configurer ici l'heure : heure (hh), minute (mm) et seconde (ss).

IDE Primary Master / Slave and IDE Secondary Master / Slave :

Cet item possède un sous-menu pour vous permettre de choisir plus d'options. Vous pouvez vous référer à la figure 3-3 pour voir quelles options sont à votre disposition.

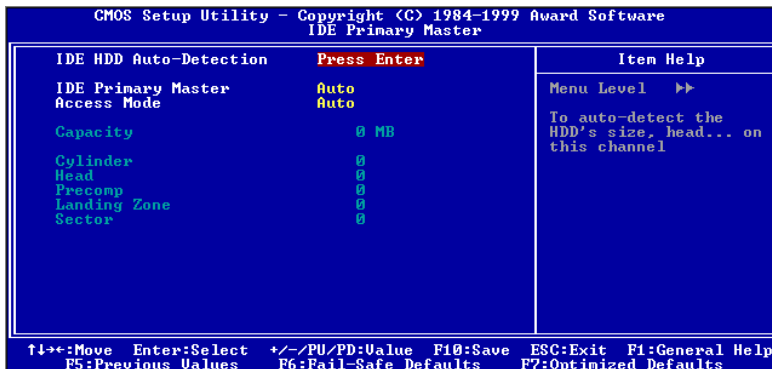

Figure 3-4. Menu IDE Primary Master

IDE HDD Auto-Detection :

Appuyez sur *Enter* pour laisser le BIOS auto-détecter tous les paramètres de votre disque dur (HDD). Si l'opération s'est correctement déroulée, les valeurs correctes seront affichées dans les champs en bleu du menu.

Note

- ❶ Un nouveau disque dur IDE doit être formaté, dans le cas contraire, il ne pourra être lu/écrit. Les étapes basiques d'utilisation d'un nouveau disque dur sont dans un premier temps d'effectuer un **HDD low-level format**, ensuite exécuter un FDISK, et à la fin le FORMATER. La quasi-totalité des disques durs actuels sont déjà formatés bas niveau (Low-Level format) et vous pouvez donc ignorer cette étape. N'oubliez pas, le disque dur primaire doit avoir sa partition ACTIVEE à travers la procédure FDISK.
- ❷ Si vous utilisez un ancien disque dur déjà formaté, l'auto-détection ne pourra peut-être pas détecter ses paramètres. Vous devrez alors peut-être effectuer un Low-Level format ou rentrer ses paramètres manuellement.

IDE Primary Master :

Trois configurations sont possibles : *Auto*, *Manual* et *None*. Si vous choisissez *Auto*, le BIOS se chargera de détecter automatiquement votre disque dur. Si vous voulez rentrer manuellement les paramètres, soyez sûr de comprendre la signification des valeurs, et référez-vous au manuel d'utilisation de votre disque dur pour les paramètres corrects.

Access Mode :

Du fait que les anciens systèmes d'exploitation était incapable de gérer des disques durs d'une capacité supérieure à 528MB, tous disques durs d'une capacité supérieure étaient inutilisables. AWARD BIOS trouva une solution à ce problème: Vous pouvez, selon votre OS, choisir 4 modes d'opération : NORMAL → LBA → LARGE → Auto.

L'option d'auto-détection des disques durs dans le sous-menu déterminera automatiquement les paramètres de vos disques durs ainsi que les modes supportées.

► Auto:

Laissez votre BIOS détecter et décider du mode d'accès à vos disques durs.

► Normal mode :

Le Normal Mode supporte des disques durs de 528MB et moins. Ce mode utilise la véritable géométrie du disque (Cylindres, Têtes et Secteurs) pour accéder aux données.

► LBA (Logical Block Addressing) mode :

Le premier mode LBA peut supporter des disques durs d'une capacité allant jusqu'à 8.4GB. Il utilise une méthode différente du mode Normal pour calculer l'emplacement des données à accéder sur le disque dur. Il translate les Cylindres (CYLS), les Têtes et les Secteurs en une adresse logique ou est localisée une donnée. De ce fait, les Cylindres, Têtes et Secteurs affichés dans le menu ne reflètent pas la véritable géométrie du disque, mais ils sont plutôt des valeurs de référence utilisées pour calculer les positions. Actuellement, tous les disques durs de grande capacité supportent ce mode, c'est pour cela que nous vous conseillons d'utiliser ce mode. De même, les BIOS actuels supportent les fonctions étendues INT 13h, permettant ainsi au mode LBA de supportant des disques durs d'une capacité de 8.4GB ou supérieure.

► Large Mode :

Si le nombre de Cylindres de votre disque dur excède 1024 CYLS et que le DOS ne peut pas le supporter ou que le système d'exploitation ne gère pas le mode LBA, nous vous conseillons de choisir ce mode.

Capacity:

Cet item affiche la capacité de votre disque dur. Notez que la capacité donnée est souvent légèrement supérieure à cette obtenue après avoir formaté le disque dur.

Note

Tous les items ci-dessous sont disponibles quand vous avez positionné *Primary IDE Master* sur *Manual*.

Cylinder:

Quand les disques sont placés l'un sur l'autre sur un même axe, le cercle vertical constitué des toutes les pistes localisées sur une position particulière est appelé *Cylindre*. Vous pouvez spécifier le nombre de cylindres pour votre disque dur. Le nombre minimum que vous pouvez entrer est 0, le maximum est 65536.

Head:

C'est la petite bobine électromagnétique et pôle métallique utilisée pour générer et relire les traces magnétiques sur le disque (appelé aussi "read/write head", tête de lecture/écriture). Vous pouvez configurer le nombre de têtes de lecture. Le minimum est 0 et le maximum est 255.

Precomp:

Le chiffre minimum dans ce champs est 0 et le maximum est 65536.

Avertissement

Entrer une valeur de 65536 signifie qu'il n'y a pas de disque dur.

Landing Zone :

C'est une zone non utilisée du disque dur (dans les cylindres les plus proches de l'axe de rotation) où les têtes de lecture/écriture vont se placer quand le courant est coupé. Le minimum est 0 et le maximum est 65536.

Sector:

Le segment minimum de la longueur d'une piste assignable pour le stockage d'une donnée. Les secteurs sont souvent groupés en blocs ou blocs logiques qui fonctionnent comme la plus petite unité de donnée permise. Vous pouvez configurer cet item en Secteur par piste (Sectors per Tracks). Le minimum est 0 et le maximum est 255.

Driver A & Driver B :

Si vous avez installé un lecteur de disquettes, vous pouvez définir ici le type de format supporté. Six options sont disponibles : None → 360K, 5.25 in. → 1.2M, 5.25in. → 720K, 3.5 in. → 1.44M, 3.5 in. → 2.88M, 3.5 in. → Retour à None.

Floppy 3 Mode Support:

Les lecteurs de disquettes Mode 3 sont ceux utilisés dans les systèmes japonais. Si vous avez besoin d'accéder des données stockées dans ce type de disquettes, vous devez sélectionner ce mode et vous devez bien sûr avoir un lecteur de disquette supportant ce mode.

Video:

Vous pouvez sélectionner ici le mode VGA pour votre carte graphique : MONO → EGA/VGA → CGA 40 → CGA 80 → Retour à MONO. La valeur par défaut est EGA/VGA.

Halt On :

Vous pouvez choisir ici sur quel type d'erreur le système doit s'arrêter. Cinq options sont disponibles : All Errors → No Errors → All, But Keyboard → All, But Diskette → All, But Disk/Key → retour à All Errors.

Vous pouvez voir la mémoire système listée dans la boîte en bas à droite, y figurent la *Base Memory*, *Extended Memory* et *total Memory size*. Tout cela est détecté par le système durant la procédure de Boot.

3-3. Menu du Advanced BIOS Features Setup

Vous pouvez presser la touche <F1> à n'importe quel moment pour afficher tous les options disponibles pour chaque item.

Attention

Le Advanced BIOS Features Setup a déjà été réglé pour une fonctionnalité maximale. Si vous ne comprenez pas réellement chacune des options de ce menu, nous vous recommandons d'utiliser les valeurs par défaut.

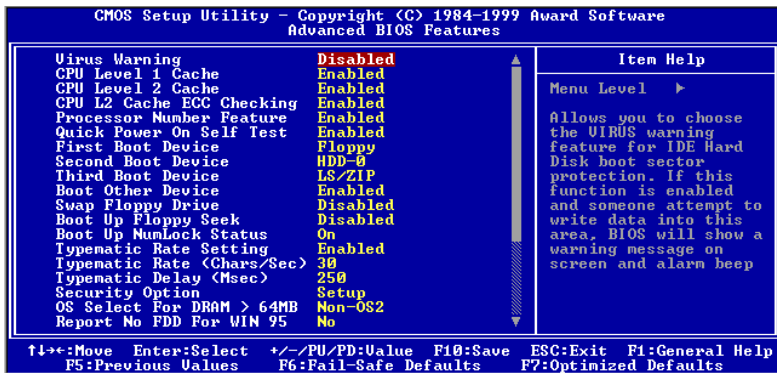

Figure 3-4A. Partie supérieure du menu Advanced BIOS Features Setup

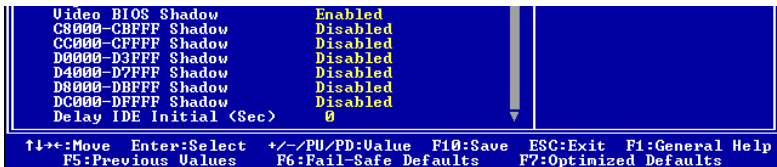

Figure 3-4B. Partie inférieure du menu Advanced BIOS Features

Vous pouvez utiliser les touches fléchées pour naviguer entre les items. Utilisez ↑, ↓ ou **Enter** pour modifier les valeurs. Une fois que vous avez finie de paramétrer le chipset, pressez **Esc** pour retourner au menu principal.

Virus Warning:

Ce paramètre peut être positionné sur *Enabled* ou *Disabled*.

Quand ce paramètre est *Enabled*, s'il y a une tentative d'un logiciel ou d'une application pour accéder le secteur de démarrage ou la table de partition, le BIOS vous avertira qu'un virus tente d'accéder au disque dur.

CPU Level 1 Cache:

Ce paramètre est utilisé pour activer ou désactiver cache de niveau 1. Quand le cache est réglé à *Disabled*, le fonctionnement est plus lent, donc le réglage par défaut pour ce paramètre est *Enabled*. Certains vieux et mauvais programmes provoqueront un mauvais fonctionnement ou un crash de votre système si la vitesse est trop haute. Dans ce cas, vous devez désactiver cette caractéristique.

CPU Level 2 Cache:

Ce paramètre est utilisé pour activer ou désactiver le cache de niveau 2. Lorsque le cache externe est activé, le système fonctionne plus rapidement. Le réglage par défaut est *Enabled*

CPU L2 Cache ECC Checking:

Ce paramètre est utilisé pour activer ou désactiver le cache de niveau 2 avec la fonction de vérification ECC. La valeur par défaut est *Enabled*.

Processor Number Feature

Cette fonction peut laisser les programmes lire les données contenues dans votre CPU. Ceci ne marche qu'avec les processeurs Intel® Pentium® III. Quand vous installez un processeur Pentium® III sur votre carte mère et démarrez le système, cet item sera présent dans le BIOS.

Deux items sont disponibles: *Enabled* et *Disabled*. Quand vous choisissez *Enabled*, des programmes spécifiques peuvent lire le numéro de série de votre CPU. Si vous choisissez *Disabled*, il ne sera pas permis aux programmes de lire le numéro de série de votre CPU. La valeur par défaut est *Disabled*.

Quick Power On Self Test:

Après avoir mis sous tension l'ordinateur, le BIOS de la carte mère exécutera une série de tests dans le but de vérifier le système et ses périphériques. Si le paramètre Quick Power On Self Test est actif, le BIOS simplifiera la procédure de tests pour accélérer le démarrage. Le réglage par défaut est *Enabled*.

First Boot Device :

Quand le système démarre, le BIOS va essayer de charger le système d'exploitation à partir des périphériques sélectionnés dans cet item : floppy disk drive A, LS/ZIP devices, hard drive C, SCSI hard disk drive ou CD-ROM. Dix options sont disponibles (La valeur par défaut est *Floppy*.):

Floppy → LS/ZIP → HDD-0 → SCSI → CDROM → HDD-1 → HDD-2 → HDD-3 → LAN → Disabled → Retour à Floppy.

Second Boot Device :

La description de cet item est la même que pour *First Boot Device*, la valeur par défaut étant *HDD-0*.

Third Boot Device :

La description de cet item est la même que pour *First Boot Device*, la valeur par défaut étant *LS/ZIP*

Boot Other Device :

Deux choix possibles : Enabled ou Disabled. La valeur par défaut est *Enabled*. Ce paramètre autorise le BIOS d'essayer de booter à partir des trois périphériques choisis plus haut.

Swap Floppy Drive:

Ce paramètre peut être réglé à Enabled ou Disabled.

Quand ce paramètre est Enabled, vous n'avez pas à ouvrir le boîtier de votre ordinateur pour intervertir les connecteurs des deux lecteurs de disquettes. Le lecteur A : peut être réglé comme lecteur B : et vis versa.

Boot Up Floppy Seek:

Quand le système démarre, le BIOS détecte si l'ordinateur possède un lecteur de disquettes. Si ce paramètre est actif, et si le BIOS ne détecte pas de lecteur de disquettes, alors un message d'erreur sera affiché. Si ce paramètre est inactif, le BIOS n'effectuera pas ce test. La valeur par défaut est *Enabled*.

Boot Up NumLock Status:

- On : Au démarrage, le pavé numérique du clavier est en mode numérique. (Défaut)
 - Off : Au démarrage, le pavé numérique du clavier est en mode contrôle du curseur.
-

Typematic Rate Setting:

Ce paramètre vous permet de régler la vitesse de répétition des touches. Quand elle est active, vous pouvez régler les deux contrôles de saisie au clavier suivant (Typematic Rate et Typematic Rate Delay). Si ce paramètre est inactif, le BIOS utilisera les réglages par défaut.

Typematic Rate (Chars/Sec):

Quand vous appuyez continuellement sur une touche du clavier, ce dernier répètera la frappe selon le taux sélectionné (unité: caractères/seconde). Huit options: 6 ➔ 8 ➔ 10 ➔ 12 ➔ 15 ➔ 20 ➔ 24 ➔ 30 ➔ Retour à 6. La valeur par défaut est 30.

Typematic Delay (Msec):

Quand vous appuyez continuellement sur une touche du clavier, si vous excédez le délai sélectionné ici, le clavier répètera automatiquement la frappe selon le taux choisi (unité: milli-secondes). Quatre options: 250 ➔ 500 ➔ 750 ➔ 1000 ➔ Retour à 250. La valeur par défaut est 250.

Security Option:

Cette option peut être positionnée sur *System* ou *Setup*.

Après que vous ayez créé un mot de passe à l'aide du PASSWORD SETTING, cette option refusera l'accès à votre système (System) or les modifications du réglage de votre ordinateur (BIOS Setup) aux utilisateurs non autorisés.

- **SYSTEM :** Si vous choisissez SYSTEM, un mot de passe est requis chaque fois que le système démarre. Si le mot de passe correct n'est pas donné, le système refusera de démarrer.
- **SETUP :** Si vous choisissez SETUP, un mot de passe est requis seulement pour accéder le Setup du BIOS. Si vous n'avez pas défini un mot de passe dans PASSWORD SETTING, cette option n'est pas disponible.

Notice

N'oubliez pas votre mot de passe. Si vous oubliez votre mot de passe vous devrez ouvrir votre ordinateur et effacer toutes les données de votre CMOS avant de pouvoir redémarrer votre système. Mais en faisant cela, vous aurez à régler à nouveau tous les paramètres que vous aviez réglés auparavant.

OS Select For DRAM > 64MB:

Quand la mémoire du système est supérieure à 64 MB, la méthode de communication entre le BIOS et le système d'exploitation change d'un système à l'autre. Si vous utilisez OS/2, choisissez OS2, si vous utilisez un autre système d'exploitation, choisissez NON-OS2.

Report No FDD For WIN 95:

Lorsque vous utilisez Windows 95 sans lecteur de disquettes, positionnez ce paramètre à 'Yes'.

Video BIOS Shadow:

Ce paramètre est utilisé pour définir si le BIOS de la carte vidéo supporte le Shadow ou pas. Vous devez positionner cette option sur *Enabled*, sinon les performances d'affichage du système peuvent baisser de façon notable.

Shadowing address ranges:

Cette option vous permet de décider si l'aire ROM BIOS d'une carte d'interface à une adresse spécifique utilise cette fonction ou pas. Si vous ne possédez aucune carte d'interface utilisant les plages d'adresses mémoire suivantes, veuillez ne pas activer cette fonction.

Vous pouvez choisir parmi les six plages d'adresses suivantes :

C8000-CBFFF Shadow, CC000-CFFFF Shadow, D0000-D3FFF Shadow, D4000-D7FFF Shadow, D8000-DBFFF Shadow, DC000-DFFFF Shadow.

Connaissance de l'ordinateur: SHADOW

Qu'est ce que la caractéristique SHADOW ? Le BIOS de la vidéo standard ou des cartes d'interfaces est stocké dans la ROM, qui est souvent très lente. Avec la fonction SHADOW, le microprocesseur lit le BIOS sur la carte VGA et le copie dans la RAM. Quand le microprocesseur exécute ce BIOS, l'opération s'en trouve accélérée.

Delay IDE Initial (Sec):

Ce paramètre est utilisé pour supporter certains anciens modèles ou certains modèles spéciaux de disques durs et CD-ROMS, puisque le BIOS peut éventuellement ne pas détecter ces périphériques durant le démarrage du système.

3-4. Menu du Advanced Chipset Features Setup

Le menu de réglage des caractéristiques du Chipset est utile pour modifier le contenu des buffers sur le chipset de la carte mère. Comme les paramètres des buffers sont en rapport très étroit avec le matériel, si le réglage est faux ou incorrect, la carte mère peut devenir instable ou le système impossible à démarrer. Si vous ne connaissez pas très bien le matériel, utilisez les valeurs par défaut (utilisez l'option LOAD SETUP DEFAULTS).



Figure 3-5A. Partie supérieure du menu Advanced Chipset Features Setup

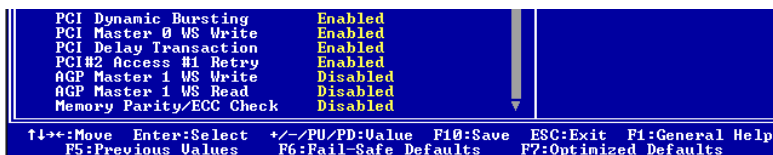

Figure 3-5B. Partie inférieure du menu Advanced Chipset Features Setup

Vous pouvez utiliser les touches fléchées pour vous déplacer entre les paramètres. Utilisez **Page Haut**, **Page Bas** ou les touches +/- pour changer les valeurs. Lorsque vous aurez fini de paramétrer le chipset, pressez **Echap** pour retourner au menu principal.

Note

Les paramètres de cet écran sont pour les techniciens et utilisateurs compétents. Ne modifiez par ces valeurs à moins de comprendre les conséquences de ces changements.

Bank 0/1, 2/3, 4/5 DRAM Timing:

Le timing de la DRAM des Bank 0/1, 2/3, 4/5 dans ce champs est réglé par le constructeur de la carte mère, en accord avec les valeurs prédéfinies de certains modules mémoire. Nous ne recommandons pas à l'utilisateur final de changer ces valeurs, excepté si vous connaissez parfaitement le type de modules mémoire que vous utilisez.

Le choix: SDRAM 10ns → SDRAM 8ns → Normal → Medium → Fast → Turbo → Back to SDRAM 10ns. La valeur par défaut est *SDRAM 10ns*.

DRAM Bank Interleave:

Trois options sont possibles: Disabled → 2-Way → 4-Way. La valeur par défaut est *Disabled*. Selon la structure de vos modules SDRAM, le paramètre 4-Way permet les meilleures performances. Si vous choisissez une configuration incorrecte, votre ordinateur peut ne pas fonctionner de manière stable. Pour plus d'informations sur vos modules SDRAM, veuillez vous renseigner auprès de son constructeur.

Delay DRAM Read Latch:

Cinq options sont possibles: Auto → No Delay → 0.5ns → 1.0ns → 1.5ns. La valeur par défaut est Auto. Cette fonction permet d'intensifier la force du signal DRAM pour une meilleure compatibilité avec certains modules DRAM.

SDRAM Cycle Length:

Deux options: 2 ou 3. Cette option définit le temps de latence du CAS de la DRAM quand de la SDRAM est installée sur la carte mère. La valeur par défaut est 3.

Memory Hole:

Cette option est utilisée pour libérer le bloc mémoire situé en 15M-16M. Certains périphériques spéciaux ont besoins d'utiliser un tel bloc mémoire d'une taille de 1M. Nous vous recommandons de désactiver cette option. (par défaut)

P2C/C2P Concurrency:

Deux options: *Disabled* ou *Enabled*. La valeur par défaut est *Disabled*. Quand cette option est *Disabled*, le bus CPU est entièrement occupé pendant la période entière des opérations PCI.

Fast R-W Turn Around :

Deux options: *Disabled* ou *Enabled*. La valeur par défaut est *Disabled*. Cet item sert à optimiser le fonctionnement de la DRAM. Si une lecture mémoire est adressée à une location où la dernière écriture mémoire se trouve encore dans les buffers avant d'être écrit en mémoire, la requête de lecture est satisfaite par les données en buffer et n'est donc pas envoyée à la mémoire.

System BIOS Cacheable:

Deux options: *Disabled* ou *Enabled*. Par défaut *Disabled*. Lorsque vous choisissez *Enabled*, vous accélérerez l'exécution du BIOS système grâce au cache de niveau 2.

Video RAM Cacheable:

Deux options: *Disabled* ou *Enabled*. La valeur par défaut est *Disabled*. Lorsque vous choisissez *Enabled*, vous accélérerez l'exécution de la RAM Vidéo grâce au cache de niveau 2. Vous devez vérifier dans la documentation de votre adaptateur VGA si des problèmes de compatibilité peuvent apparaître.

AGP Aperture Size:

Six options : 16M → 32M → 64M → 128M → 256M → Retour à 16M. La valeur par défaut est 64M. Cette option détermine la quantité de mémoire système que la carte AGP peut utiliser. C'est une portion d'adresses mémoire PCI qui pourra être utilisée en tant qu'adresses mémoire graphiques. Consultez www.agpforum.org pour des informations sur l'AGP.

AGP-4X Mode:

Deux options: *Disabled* ou *Enabled*. La valeur par défaut est *Enabled*. Si vous utilisez une ancienne carte AGP qui ne supporte pas le mode AGP 4X, vous devez désactiver cette option.

AGP Driving Control:

Deux options sont disponibles: Auto ou Manual. La valeur par défaut Auto vous autorise à ajuster la force de conduite de l'AGP. Choisir Manual et positionner une valeur clé AGP Driving Value est décrit dans la section suivante. Il est recommandé de laisser ce champs sur Auto pour éviter des erreurs système.

➤ AGP Driving Value:

Cet item vous permet d'ajuster la force de conduite de l'AGP. Vous pouvez choisir un nombre HEX dans cette section. Le minimum est 0000 est le maximum est 00FF.

Fast Write Supported:

Deux options possibles: No Support ou Supported. La valeur par défaut est *No Support*. Cette fonction ne marche qu'avec une carte graphique AGP. Si cette dernière supporte cette fonctionnalité, choisissez alors Supported pour obtenir de meilleures performances. Autrement, laissez plutôt sur No Support.

OnChip Sound:

Deux options : *Enabled* ou *Disabled*. La valeur par défaut est *Enabled*. Du fait que cette carte mère intègre un Audio CODEC, nous laissons ce paramètre sur *Enabled*. Si vous désirez utiliser une carte son sur cette carte mère, mettez le sur *Disabled*.

OnChip Modem:

Deux options disponibles: Disabled ou Auto. La valeur par défaut est *Auto*. Du fait que cette carte mère permet l'utilisation d'une carte AMR, vous devez le mettre sur "Auto" dans le but de permettre d'auto-détection du périphérique. Si vous voulez utiliser une autre carte modem interne, vous devez désactiver cet item.

CPU to PCI Write Buffer:

Deux options sont disponibles: Disabled ou Enabled. La valeur par défaut est *Disabled*. Quand cette option est activée, jusqu'à quatre "mots" de données peuvent être écrits sur le PCI sans interrompre le CPU. Désactivée, la mémoire tampon (Buffer) en écriture n'est pas utilisée et le cycle lecture du CPU ne se terminera pas tant que le bus PCI ne lui signale pas qu'il est prêt à recevoir des données. Parce que la vitesse du CPU est supérieure à celle du bus PCI, le processeur doit attendre que le bus PCI ait reçu les données avant de commencer chaque cycle d'écriture.

PCI Dynamic Bursting:

Deux options: Disabled ou Enabled. La valeur par défaut est *Enabled*. Activée, chaque transaction en écriture passe par la mémoire tampon en écriture. Les transactions pouvant ensuite être envoyées en mode rafale (Burst) le sont vers le bus PCI et les autres non. Ce qui signifie que si cette option est désactivée, si la transaction en écriture est une transaction en mode rafale, les informations vont dans la mémoire tampon en écriture et le transfert en mode rafale vers le bus PCI est effectué plus tard. Si la transaction n'est pas en mode rafale, l'écriture PCI se fait immédiatement. (il s'activera après un nettoyage de la mémoire tampon en écriture)

PCI Master 0 WS Write:

Deux options: Disabled ou Enabled. La valeur par défaut est *Enabled*. Quand cette option est activée, les écritures sur le bus PCI sont immédiatement exécutées, avec un état d'attente de zéro (zero wait states), quand le bus PCI est prêt à recevoir des données. Désactivée, le système insérera un état d'attente avant d'écrire des données sur le bus PCI.

PCI Delay Transaction:

Deux options: Disabled ou Enabled. La valeur par défaut est *Enabled*. Le chipset possède une mémoire tampon intégré de 32-bits pour supporter les cycles de transactions retardées. Sélectionnez Enabled pour supporter la compatibilité avec les spécifications du PCI version 2.1.

PCI#2 Access #1 Retry:

Deux options: Disabled ou Enabled. La valeur par défaut est *Disabled*. Cet item vous permet d'activer/désactiver la fonction PCI #2 Access #1 Retry. Quand vous paramétrez cette valeur sur Enabled, le bus AGP essaiera d'accéder au bus PCI dans une période de temps limité avant d'être disconnecté. Si vous sélectionnez Disabled, le bus AGP essaiera infiniment d'accéder au bus PCI jusqu'à y parvenir.

AGP Master 1 WS Write:

Deux options: Disabled ou Enabled. La valeur par défaut est *Enabled*. Ceci implémente un simple état d'attente lors d'une écriture sur le bus AGP. Quand vous sélectionnez Disabled, deux états d'attente sont utilisés par le système, améliorant ainsi la stabilité du système.

AGP Master 1 WS Read:

Deux options: Disabled ou Enabled. La valeur par défaut est *Disabled*. Ceci implémente un simple état d'attente lors d'une lecture sur le bus AGP. Par défaut, deux états d'attente sont utilisés par le système, améliorant ainsi la stabilité du système.

Memory Parity/ECC Check:

Deux options sont disponibles: Disabled ou Enabled. La valeur par défaut est *Disabled*. Cet item autorise le BIOS à vérifier si les modules mémoire supportent l'ECC/parité.

3-5. Menu Integrated Peripherals

Dans ce menu, vous pouvez changer les paramètres des périphériques et I/O intégrés.

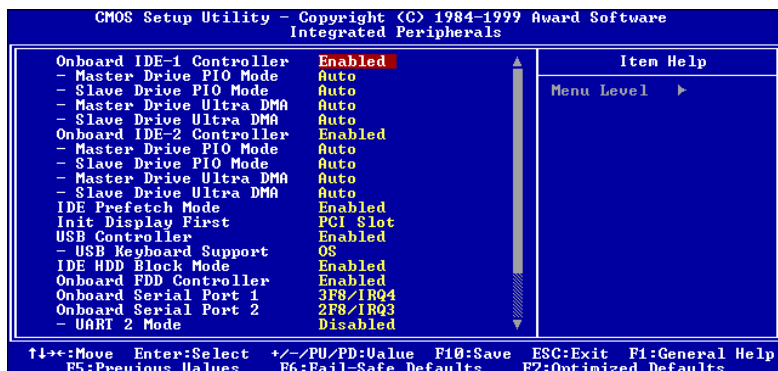

Figure 3-6A. Partie supérieure du menu Integrated Peripherals

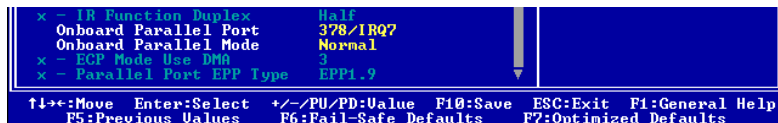

Figure 3-6B. Partie inférieure du menu Integrated Peripherals

Onboard IDE-1 Controller:

Les contrôleurs IDE intégrés IDE-1 peuvent être activés ou désactivés. La valeur par défaut est *Enabled*. Le contrôleur de périphériques intégré possède une interface IDE qui supporte deux canaux IDE. Si vous choisissez *Disabled*, quatre items liés à l'IDE ne seront plus disponibles. Par exemple, si vous désactivez le *Onboard IDE-1 Controller*, vous désactiverez aussi les options *Master/Slave Drive PIO Mode* et *Master/Slave Drive Ultra DMA*.

Master/Slave Drive PIO Mode:

Six options : Auto → Mode 0 → Mode 1 → Mode 2 → Mode 3 → Mode 4 → Retour sur Auto. Les quatre items IDE PIO (Programmed Input/Output) vous laissent paramétrer le mode PIO (0-4) pour chacun des 4 périphériques IDE que l'interface peut supporter. Du mode 0 au mode 4, les performances augmentent. En mode AUTO (valeur par défaut), le système détermine automatiquement le meilleur mode pour chaque périphérique.

Master/Slave Drive Ultra DMA :

Deux options : Auto et Disabled. La valeur par défaut est *Auto*. L'Ultra DMA est un protocole de transfert de données en mode DMA qui utilise les commandes ATA et le bus ATA pour autoriser des commandes DMA à effectuer un transfert de données à un taux maximum en mode BURST de 33 MB/sec.

Les implémentations Ultra DMA/33 ou Ultra DMA/66 ne sont possibles que si votre disque dur le supporte et votre système d'exploitation inclut un pilote DMA (Windows® 95 OSR2 ou un pilote IDE Bus Master fourni par le constructeur).

- ▶ **Auto:** Si votre disque dur et votre OS supportent l'Ultra DMA/33, sélectionnez *Auto* pour activer le support BIOS. Pour les périphériques Ultra DMA/66, veuillez vous référer aux conditions mentionnées à la page 2-18. (valeur par défaut)
 - ▶ **Disabled:** Si vous rencontrez des problèmes pour utiliser des périphériques Ultra DMA, vous pouvez essayer de désactiver cet item.
-
-

Onboard IDE-2 Controller:

La description de cet item est la même que pour *Onboard IDE-1 Controller*.

IDE Prefetch Mode:

Deux options : Disabled ou Enabled. La valeur par défaut est *Enabled*. L'interface de l'IDE intégré supporte l'IDE prefetching, pour de meilleurs accès aux périphériques IDE. Si vous installez une interface primaire et /ou secondaire IDE additionnelle, paramétrez ce champs sur *Disabled* si l'interface ne supporte pas l'IDE prefetching.

Init Display First:

Deux options sont disponibles: Slot PCI ou AGP. Le réglage par défaut est *Slot PCI*. Lorsque vous installez plus d'une carte vidéo, vous pouvez choisir soit une carte graphique PCI (Slot PCI) ou une carte AGP (AGP) pour activer l'écran de démarrage de l'affichage. Si vous avez installé une seule carte graphique, le BIOS détectera dans quel slot (PCI ou AGP) elle est installée, et ensuite le BIOS se chargera de tout.

USB Controller :

Deux options: Enabled et Disabled. La valeur par défaut est *Enabled*. Cette carte-mère fournit deux ports Universal Serial Bus (USB), pouvant supporter des périphériques USB. Si vous ne désirez pas utiliser des unités USB, configurer le en *Disabled*, ce qui aussi aura pour effet de désactiver l'option *USB Keyboard Support*.

⇒ USB Keyboard Support:

Deux options sont disponibles: BIOS et OS. La configuration par défaut est *OS*. Si votre système d'exploitation supporte le clavier USB, veuillez sélectionner l'option *OS*. Seule dans quelques situations particulières comme dans un environnement pur DOS où le clavier USB n'est pas supporté, vous serez amenés à choisir l'option BIOS.

IDE HDD Block Mode :

Le Block mode est aussi appelé block transfer, multiple commands, ou multiple sector read/write. Si votre disque dur supporte le Block mode (tous les disques durs actuels le supportent), sélectionnez *Enabled* pour une détection automatique du nombre optimum de blocs lecture/écriture par secteur supporté par votre disque.

Onboard FDD Controller :

Deux options : Enabled et Disabled. La valeur par défaut est *Enabled*. Vous pouvez activer ou désactiver le contrôleur FDD intégré.

Onboard Serial Port 1 :

Cet item est utilisé pour spécifier l'adresse d'entrée/sortie et l'interruption IRQ utilisées par le port série 1. Six options sont possibles : Disabled → 3F8/IRQ4 → 2F8/IRQ3 → 3E8/IRQ4 → 2E8/IRQ3 → AUTO. La valeur par défaut est 3F8/IRQ4.

Onboard Serial Port 2 :

Cet item est utilisé pour spécifier l'adresse d'entrée/sortie et l'interruption IRQ utilisées par le port série 2. Six options sont possibles : Disabled → 3F8/IRQ4 → 2F8/IRQ3 → 3E8/IRQ4 → 2E8/IRQ3 → AUTO. La valeur par défaut est 2F8/IRQ3.

UART 2 Mode:

Trois options sont disponibles: Standard → HPSIR → ASKIR (Amplitude Shift Keyed IR). La valeur par défaut est *Standard*.

Si vous sélectionnez HPSIR ou ASKIR, les deux items suivants seront disponibles.

- ☛ **IR Function Duplex:** Deux options: Half ou Full. La valeur par défaut étant *Half*.
- Sélectionnez la valeur requise par le périphérique IR connecté sur le port IR. Le mode Full-duplex permet une transmission bi-directionnel simultanée. Le mode Half-duplex n'autorise que la transmission dans une direction en même temps.

Note

La configuration des composantes "TX, RX inverting", aussi appelées "Rx/D, Tx/D Active", vous permet de déterminer l'activité des signaux Rx/D, Tx/D. Nous l'avons fixé par défaut à "No, Yes". Si le BIOS de votre carte mère utilise les signaux 'Hi' et 'Lo' pour représenter ces signaux, vous devez choisir la même configuration pour la VH6. Cela signifie que vous devez sélectionner "Lo, Hi" à la place de sélectionner les vitesses du transfert et de la réception. Si vous ne faites pas cette manipulation, vous ne pourrez pas établir de connections Infra-Rouge entre la VH6 et tout autre ordinateur.

Onboard Parallel Port:

Configure l'adresse d'entrée/sortie et l'interruption IRQ utilisées par le port parallèle intégré. Quatre options disponibles : Disable → 3BC/IRQ7 → 378/IRQ7 → 278/IRQ5. La valeur par défaut est 378/IRQ7.

Parallel Port Mode:

Quatre options: Normal → EPP → ECP → ECP/EPP. Le mode par défaut est *Normal*. Sélectionnez un mode d'opération pour le port parallèle intégré (imprimante). Normal (SPP, Standard Parallel Port), EPP (Extended Parallel Port), ECP (Extended Capabilities Port) ou ECP plus EPP.

Sélectionnez Normal à moins d'être sûr que votre matériel et votre logiciel supportent tous deux les modes EPP ou ECP. Selon votre choix, les items suivants s'afficheront.

⇒ ECP Mode Use DMA:

When the mode selected for the onboard parallel port is ECP or ECP/EPP, the DMA channel selected can be Channel 1 or Channel 3.

⇒ Parallel Port EPP Type:

Two options are available: EPP1.7 → EPP1.9. The default setting is *EPP 1.9*. When the mode selected for the parallel port mode is EPP, the two EPP version options are available.

3-6. Menu du Power Management Setup

La différence entre les PC «verts» et les ordinateurs traditionnels est que les PC «verts» ont une possibilité de gestion d'énergie. Avec cette possibilité, quand l'ordinateur est allumé, mais sans activité, la consommation électrique est réduite dans un but d'économie d'énergie. Lorsque l'ordinateur fonctionne correctement, il est en mode NORMAL. Dans ce mode, le programme de gestion d'énergie contrôlera l'accès à la vidéo, aux ports parallèles, aux ports séries et aux lecteurs, et à l'état du clavier, de la souris et des autres périphériques. Ils sont référencés en tant qu'événements de gestion d'énergie. Au cas où aucun de ces événements ne se produirait, l'ordinateur passe en mode sauvegarde d'énergie. Lorsqu'un de ces événements surveillés survient, le système repasse immédiatement en mode normal et fonctionne à sa vitesse optimum. Les modes d'économie d'énergie peuvent être divisés en trois modes en fonction de leur consommation d'énergie : le Mode DOZE, le Mode STAND BY, et le Mode SUSPEND. Les 4 modes suivent la séquence suivante :

Normal Mode====> Doze Mode====> Standby Mode====> Suspend Mode

La consommation du système est réduite en suivant la séquence suivante :

Normal > Doze > Standby > Suspend

1. Dans le menu principal, sélectionnez "Power Management Setup" et appuyez sur "Enter". L'écran suivant est affiché :

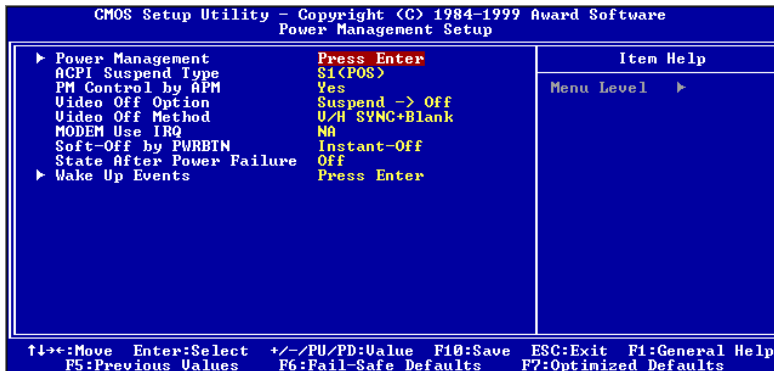

Figure 3-6. Power Management Setup Menu

- Utilisez les touches fléchées pour aller jusqu'au paramètre que vous souhaitez configurer.
Pour changer le réglage, utilisez **Page Haut** et **Page Bas** ou les touches +/-.
- Après avoir configuré la fonction de gestion d'énergie, pressez **Echap** pour retourner au menu principal.

Nous allons maintenant brièvement expliquer les options de ce menu :

Power Management:

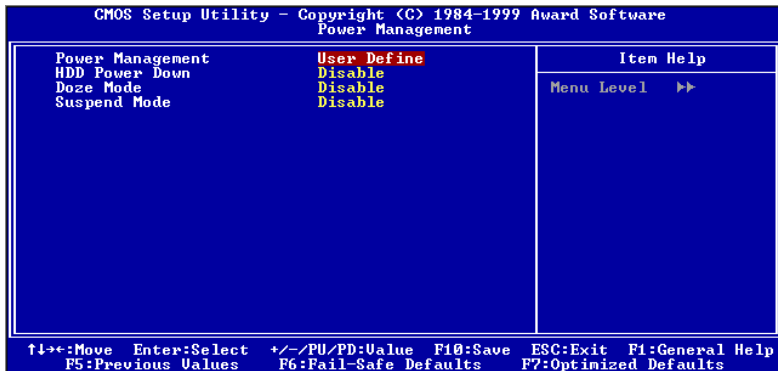

Figure 3-7B. Power Management Setup Menu

Cet item vous autorise à choisir le type (ou degré) d'économie d'énergie et est directement lié aux modes suivants:

- HDD Power Down
- Doze Mode
- Suspend Mode

Il y a trois options pour l'économie d'énergie, chacun ayant des paramètres de modes fixes:

► User Define

“User Define” définit le délai avant d’accéder aux modes d’économie d’énergie.

HDD Power Down: Disabled → 1 Min → 2 Min → 3 Min → 4 Min → 5 Min → 6 Min → 7 Min → 8 Min → 9 Hour → 10 Min → 11 Min → 12 Min → 13 Min → 14 Min → 15 Min. La valeur par défaut est *Disabled*.

Doze Mode: Disabled → 1 Min → 2 Min → 4 Min → 6 Min → 8 Min → 10 Min → 20 Min → 30 Min → 40 Min → 1 Hour. La valeur par défaut est *Disabled*.

Suspend Mode: Disabled → 1 Min → 2 Min → 4 Min → 6 Min → 8 Min → 10 Min → 20 Min → 30 Min → 40 Min → 1 Hour. La valeur par défaut est *Disabled*.

HDD Power Down:

Seize items sont disponibles: Disable → 1 Min → 2 Min → 3 Min → 4 Min → 5 Min → 6 Min → 7 Min → 8 Min → 9 Min → 10 Min → 11 Min → 12 Min → 13 Min → 14 Min → 15 Min → retour sur Disable. La valeur par défaut est *Disable*.

Si le système n’a pas accédé à des données sur le disque dur durant la période spécifiée, le moteur du disque dur s’arrêtera dans le but d’économiser l’électricité. Vous pouvez sélectionner de 1 à 15 minutes ou encore Disable, selon votre utilisation du système.

Doze Mode:

Quinze items sont disponibles: Disabled → 1 Min → 2 Min → 4 Min → 6 Min → 8 Min → 10 Min → 20 Min → 30 Min → 40 Min → 1 Hour → Retour sur Disable. La valeur par défaut est *Disable*.

Quand le paramétrage du "Power Management" est "User Define", vous avez la possibilité de définir pour ce mode un délai compris entre 1 minute et 1 heure. Si aucun événement de gestion d’énergie ne survient durant cette période de temps, signifiant que le système est inactif durant cette période, l’ordinateur entrera en mode d’économie d’énergie Doze. Si ce mode est désactivé, le système entre alors dans le mode suivant dans la séquence (suspend mode).

Suspend Mode:

Quinze items sont disponibles: Disabled → 1 Min → 2 Min → 4 Min → 6 Min → 8 Min → 10 Min → 20 Min → 30 Min → 40 Min → 1 Hour → Retour à Disable. La valeur par défaut est *Disable*.

Quand le paramétrage sélectionné pour "Power Management" est "User Define", vous pouvez définir pour ce mode un délai compris entre 1 et 1 heure. Si aucun événement de gestion d'énergie ne survient durant cette période de temps, signifiant que le système est inactif durant cette période, l'ordinateur entrera en mode d'économie d'énergie Suspend. Le CPU s'arrête de fonctionner complètement.

Si ce mode est désactivé, le système n'entrera pas en mode Suspend.

► **Min Saving**

Quand ces deux modes d'économie sont activés, le système est configuré pour une économie d'énergie minimale.

HDD Power Down = 15 Min

Doze Mode = 1 Hour

Suspend Mode = 1 Hour

► **Max Saving**

Quand ces deux modes d'économie sont activés, le système est configuré pour une économie d'énergie maximale.

HDD Power Down = 1 Min

Doze Mode = 1 Min

Suspend Mode = 1 Min

ACPI Suspend Type:

Deux options sont disponibles : S1(POS) et S3 (STR). La valeur par défaut est *S1(POS)*. Généralement, l'ACPI comprend six états : Etat Système S0, S1, S2, S3, S4, S5. Les états S1 et S3 sont décrits plus bas :

L'état S1 (POS, POS signifie Power On Suspend) :

Quand le système est dans l'état de veille S1, son comportement est le suivant :

- Le processeur n'exécute pas d'instructions. Le complexe contexte du CPU est maintenu.
- Le contexte de la DRAM (Dynamic RAM) est maintenu.
- Les ressources d'alimentation sont dans un état compatible avec l'état S1. Toutes les ressources d'alimentation qui fournissent un System Level Reference au S0 sont OFF.
- Les états des périphériques sont compatibles avec les états des ressources d'alimentation. Les périphériques sont dans l'état D3 (OFF).
- Les périphériques capables de réveiller le système et qui peuvent le faire de leurs états actuels peuvent générer des événements assurant la transition vers l'état S0. Cette transition a pour effet de laisser le processeur continuer l'exécution là où il l'avait laissé.

Pour effectuer la transition vers l'état S1, le système d'exploitation n'a pas besoin de rafraîchir le cache du CPU.

L'état S3 (STR, STR signifie Suspend To RAM) :

L'état S3 consomme logiquement moins d'énergie que l'état S2. Le comportement de cet état est défini comme suit :

- Le processeur n'exécute pas d'instructions. Son complexe contexte n'est pas maintenu.
- Le contexte de la DRAM est maintenu.
- Les ressources d'alimentation sont compatibles avec l'état S3. Toutes les ressources d'alimentation qui fournissent un System Level reference aux S0, S1 et S2 sont OFF.
- Les états des périphériques sont compatibles avec les états des ressources d'alimentation. Les périphériques sont dans l'état D3 (OFF).
- Les périphériques capables de réveiller le système et qui peuvent le faire de leurs états actuels peuvent générer des événements assurant la transition vers l'état S0. Cette transition a pour effet de faire démarrer l'exécution par le CPU à sa location de boot. Le BIOS initialise les fonctions de base requises pour sortir d'un état S3 et passe le contrôle au vecteur Firmware Resume. Veuillez consulter les spécifications ACPI Rev. 1.0 book section 9.3.2 pour plus de détails sur l'initialisation du BIOS.

D'un point de vue logiciel, cet état est fonctionnellement le même que l'état S2. La différence opérationnelle peut être que certaines ressources d'alimentation qui peuvent être laissées ON dans l'état S2 peuvent ne plus être disponibles dans l'état S3. De ce fait, il peut être demandé à des périphériques additionnelles de se trouver dans des états logiquement plus faibles D0, D1, D2 et D3 qu'ils ne l'étaient en S2. De façons similaires, certains événements de réveil générés par des périphériques peuvent fonctionner dans l'état S2 mais pas dans l'état S3.

Du fait que le contexte CPU peut être perdu dans l'état S3, la transition vers le S3 requiert que le système d'exploitation envoie toutes les données contenues dans le cache vers la DRAM.

**** Les informations plus haut pour les system S0 & S3 proviennent des spécifications ACPI Rev. 1.0.***

La fonction ACPI (Advanced Configuration and Power Interface):

L'ACPI donne au système d'exploitation le contrôle direct de la gestion d'énergie et des fonctions Plug and Play d'un ordinateur.

Il est possible de sélectionner deux options : "Enabled" et "Disabled". Vous pouvez sélectionner "Enabled" pour activer les fonctions de l'ACPI. Si vous souhaitez que les fonctions de l'ACPI fonctionnent correctement, vous devrez vous méfier de deux choses.

Premièrement, votre système d'exploitation doit pouvoir supporter l'ACPI, actuellement seul Microsoft® Windows® 98 supporte ces fonctions complètement. Deuxièmement, tous les périphériques et les cartes enfichables dans votre système doivent supporter intégralement l'ACPI, que ce soit pour le matériel ou pour les logiciels (drivers). Si vous voulez savoir si vos périphériques ou vos cartes enfichables supportent l'ACPI, veuillez vous renseigner auprès de votre fabricant de périphériques et de cartes enfichables pour plus d'informations. Si vous voulez en savoir plus à propos des spécifications de l'ACPI, veuillez consulter l'adresse ci-jointe pour des informations détaillées :

<http://www.teleport.com/~acpi/acpihtml/home.htm>

L'ACPI requiert un système d'exploitation totalement compatible ACPI. Les caractéristiques de l'ACPI incluent :

- La fonctionnalité PnP (incluant l'énumération du Bus et des périphériques) et APM normalement incluse dans le BIOS.
- Le contrôle individuel de la gestion d'énergie des périphériques, des cartes enfichables (certaines cartes enfichables peuvent nécessiter un driver compatible ACPI), de l'affichage vidéo, et des disques durs.
- La caractéristique de "Soft-off " permet au système d'exploitation d'éteindre l'ordinateur.
- Support de plusieurs événements de réveil de l'ordinateur (Tableau 3-6-1).
- Support d'un bouton d'activation du mode veille, en façade de la machine. Le tableau 3-6-2 décrit les états du système basés sur la durée de la pression sur l'interrupteur, sur la configuration de l'ACPI, et sur les capacités ACPI du système d'exploitation.

Note

Si vous activez la fonction ACPI dans le BIOS, la fonction SMI ne fonctionnera plus.
--

Etats du Système et Etats de l'alimentation :

Sous l'ACPI, le système d'exploitation dirige les transitions entre les états d'énergie de tous les systèmes et périphériques. Le système d'exploitation bascule les périphériques entre leurs différents états de consommation d'énergie en fonction des préférences de l'utilisateur, et de la manière dont les périphériques sont utilisés par les applications. Les périphériques qui ne sont pas utilisés peuvent être éteints. Le système d'exploitation utilise les informations venant des applications et les réglages des utilisateurs pour basculer le système en entier à un état de basse consommation d'énergie.

Table 3-6-1: Périphériques de réveil et Evenements

Le tableau en dessous décrit quels sont les périphériques ou événements spécifiques qui pourront réveiller l'ordinateur d'un état spécifique.

Ces périphériques/événements peuvent réveiller l'ordinateur.....a partir de cet état
Power switch	Sleeping mode or power off mode (Mode Veille ou éteint)
Alarme RTC	Sleeping mode or power off mode (Mode Veille ou éteint)
LAN (Réseaux)	Sleeping mode or power off mode (Mode Veille ou éteint)
Modem	Sleeping mode or power off mode (Mode Veille ou éteint)
Commande IR	Sleeping mode (Mode Veille)
USB	Sleeping mode (Mode Veille)
Clavier PS/2	Sleeping mode (Mode Veille)
Souris PS/2	Sleeping mode (Mode Veille)
Sleep button	Sleeping mode (Mode Veille)

Table 3-6-2: Conséquences d'un appui sur l'interrupteur d'alimentation

si le système est dans cet état.....et que l'interrupteur et appuyé pendant...le système passe dans cet état
Off	Moins de 4 secondes	Power on (Démarrage)
On	Plus de 4 secondes	Soft off/Suspend (Mode veille)
On	Moins de 4 secondes	Fail safe power off (Eteint)
Sleep (veille)	Moins de 4 secondes	Wake up (Réveil)

PM Control by APM:

La gestion d'énergie est totalement contrôlée par l'APM.

Deux options : *Yes* ou *No*. La valeur par défaut est *Yes*. APM signifie Advanced Power Management (Gestion d'énergie avancée), c'est une gestion d'énergie standard établie par Microsoft®, Intel® et autres constructeurs majeurs.

Video Off After:

Sélectionnez le mode d'économie dans lequel la vidéo est éteinte.

- Always On:
La vidéo ne sera jamais éteinte dans aucun des modes d'économie d'énergie.
- Suspend → Off:
La vidéo sera éteinte uniquement dans le mode Suspend Mode.

➤ All Modes → Off:

La vidéo sera éteinte dans tous les modes d'économie d'énergie.

Video Off Method:

Trois modes d'arrêt de la vidéo sont disponibles : "Blank Screen", "V/H SYNC + Blank" et "DPMS". Le réglage par défaut est "V/H SYNC + Blank". Si ce réglage n'éteint pas l'écran, choisissez "Blank Screen". Si votre moniteur et votre carte vidéo supportent le standard DMPS, choisissez "DPMS Support".

Modem Use IRQ:

Huit items: 3 → 4 → 5 → 7 → 9 → 10 → 11 → NA → Retour à 3. La valeur par défaut est *NA*. Vous pouvez spécifier ici l'IRQ utilisé par le modem.

Soft-Off by PWRBTN:

Deux options: Instant-Off ou Delay 4 Sec. La valeur par défaut est *Instant-Off*. Si l'utilisateur presse le bouton de mise en marche durant plus de 4 secondes pendant que le système est en mode de fonctionnement, alors le système passera en mode Soft-Off (le logiciel éteint l'ordinateur). On appelle ceci le Power Button Over-ride.

State After Power Failure:

Trois possibilités: Auto → On → Off. La valeur par défaut est *Off*. Si votre système subit une coupure de courant, l'ordinateur retournera à son état précédent, l'état Power ON, ou à l'état Power OFF respectivement au rétablissement du courant.

Wake Up Events:

Lorsqu'un de ces événements survient, le compte à rebours pour le passage en mode d'économie d'énergie retourne à zéro. Comme l'ordinateur entrera en mode d'économie d'énergie uniquement après un délai d'inactivité spécifié (temps spécifié pour les modes Doze, StandBy et Suspend) et après n'avoir détecté aucune activité, pendant cette période, tout événement provoquera le redémarrage du compteur du temps écoulé. Les événements de redémarrage sont les opérations ou les signaux qui provoquent la remise à zéro du compte à rebours par l'ordinateur.



Figure 3-7C. Wake Up Events Setup Menu

► **VGA:**

Deux options: On ou Off. La valeur par défaut est *Off*. Quand sur On, n'importe quel événement sur le port VGA réveillera le système, au préalable en veille.

► **LPT & COM:**

Quatre options: LPT/COM → None → LPT → COM. La valeur par défaut est *LPT/COM*. Configuré sur LPT/COM, n'importe quel événement sur les ports LPT (printer) /COM(serial) réveillera le système, au préalable en veille.

► **HDD & FDD:**

Deux options: On ou Off. La valeur par défaut est *On*. Quand configuré sur On, n'importe quel événement sur les disques durs et le Floppy réveillera le système, au préalable en veille.

► **PCI Master:**

Deux options: On ou Off. La valeur par défaut est *Off*. Quand sur *On*, n'importe quel événement sur le signal PCI Master réveillera le système, au préalable en veille.

► **PowerOn by PCI Card:**

Deux items sont disponibles: Disabled ou Enabled. La valeur par défaut est *Disabled*. Selon la conception de votre carte PCI, cette dernière peut être capable de réveiller votre système. Si cette fonction est désirée, positionnez alors cet item sur Enabled.

► **Wake Up On LAN/Ring:**

Deux options: Disabled ou Enabled. La valeur par défaut est *Disabled*. Quand mis sur *Disabled*, n'importe quel événement sur le LAN/Modem Ring réveillera le système, au préalable en veille.

► **RTC Alarm Resume:**

Deux options: Disabled ou Enabled. La valeur par défaut est *Disabled*. Quand il est mis sur *Enabled*, vous pouvez définir à quelle date et heure l'alarme RTC (real-time clock) réveillera le système du mode Suspend.

⇒ *Date (of Month) / Timer (hh:mm:ss)*

IRQs Activity Monitoring:

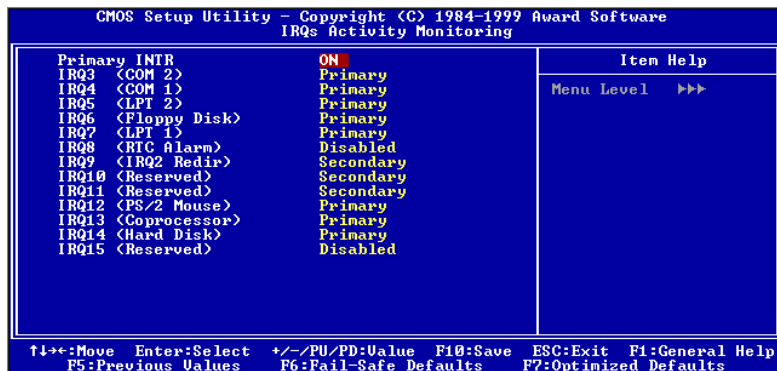

Figure 3-7D. IRQs Activity Monitoring Setup Menu

Primary INTR:

Deux options: On ou Off. Le paramétrage par défaut est *On*. Sur *On*, tout événement ayant lieu sur la liste plus bas réveillera le système, au préalable éteint.

La liste suivante est une liste d'IRQ, Interrupt **Re**Quests, qui peuvent être exemptées comme le peuvent les ports COM ou LPT. (voir plus haut) Quand un périphérique I/O veut se signaler à l'attention du système d'exploitation, il le fait en générant une IRQ. Quand le système est prêt à répondre à la requête, il s'interrompt et performe le service.

Comme plus haut, les choix sont ON ou OFF.

Sur ON, une activité quelconque n'empêchera pas le système d'entrer dans un mode d'économie d'énergie et ne le réveillera. Chaque item a trois options: Primary → Secondary → Disabled.

- ▶ IRQ3 (COM 2) : La valeur par défaut est *Primary*.
- ▶ IRQ4 (COM 1): La valeur par défaut est *Primary*.
- ▶ IRQ5 (LPT 2): La valeur par défaut est *Primary*.
- ▶ IRQ6 (Floppy Disk) : La valeur par défaut est *Primary*.
- ▶ IRQ7 (LPT 1): La valeur par défaut est *Primary*.
- ▶ IRQ8 (RTC Alarm): La valeur par défaut est *Disabled*.
- ▶ IRQ9 (IRQ2 Redir): La valeur par défaut est *Secondary*.
- ▶ IRQ10 (Reserved): La valeur par défaut est *Secondary*.
- ▶ IRQ11 (Reserved): La valeur par défaut est *Secondary*.
- ▶ IRQ12 (PS/ 2 Mouse): La valeur par défaut est *Primary*.
- ▶ IRQ13 (Coprocessor): La valeur par défaut est *Primary*.
- ▶ IRQ14 (Hard Disk): La valeur par défaut est *Primary*.
- ▶ IRQ15 (Reserved): La valeur par défaut est *Disabled*.

3-7. Menu du PNP/PCI Configuration

Dans ce menu, vous pouvez changer l'INT# et l'IRQ du bus PCI ainsi que d'autres paramètres du matériel..

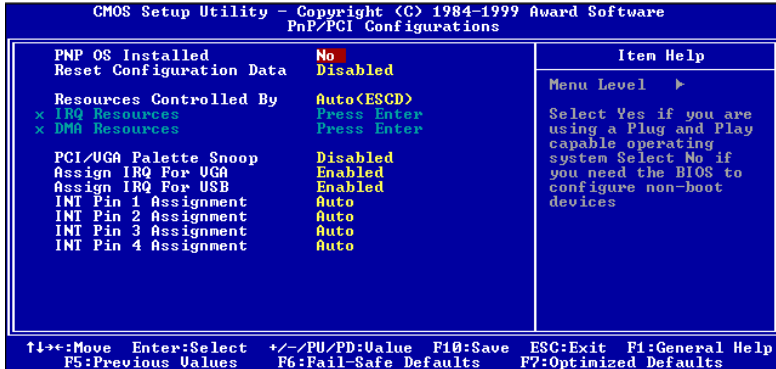

Figure 3-8A. PNP/PCI Configuration Menu

PNP OS Installed:

Les ressources des périphériques sont assignées par le PnP OS ou le BIOS. Deux items sont disponibles: Yes ou No. La valeur par défaut est *No*.

Reset Configuration Data:

Deux options: Enabled ou Disabled. La valeur par défaut est Disabled. Normalement, ce champs est laissé sur Disabled. Si vous avez installé un nouveau périphérique et que la reconfiguration du système empêche le système d'exploitation de redémarrer, sélectionnez 'Enabled' pour effacer l'Extended System Configuration Data (ESCD) quand vous sortez du Setup. Une fois l'installation complète, l'installateur terminera automatiquement le processus d'installation.

Connaissance de l'ordinateur : ESCD (Extended System Configuration Data)

L'ESCD contient les informations du système concernant les IRQ, le DMA, les ports d'entrées/sorties (I/O), et la Mémoire. C'est une des caractéristiques spécifiques au BIOS Plug & Play.

Resources Controlled By:

Lorsque les ressources sont contrôlées manuellement, vous devez choisir l'assignation de chaque interruption du système à tel ou tel type de carte (décrit plus bas) auquel sera attribuée l'interruption, selon bien sûr le type de périphérique utilisant l'interruption :

Les périphériques *Legacy ISA* (non Plug and Play) conformes aux spécifications d'origine du bus PC AT, exigeant une interruption spécifique (comme l'IRQ4 pour le port série 1).

Les périphériques *PCI/ISA PnP* conformes à la norme Plug and Play, qu'ils utilisent l'architecture du bus PCI ou ISA.

Deux options sont disponibles : Auto (ESCD) ou Manuel. Le BIOS Plug and Play d'Award a la capacité de configurer automatiquement tous les périphériques nécessaires au démarrage et les périphériques compatibles Plug and Play. Si vous sélectionnez Auto, tous les champs d'attribution des IRQ et des DMA disparaissent du menu du BIOS, du fait que ce dernier les répartit automatiquement. Mais si vous avez des problèmes dans la répartition des ressources d'interruption ou de DMA, vous pouvez alors sélectionner Manuel pour programmer quel IRQ et DMA seront assignés sur les cartes PCI/ISA PnP ou Legacy ISA.

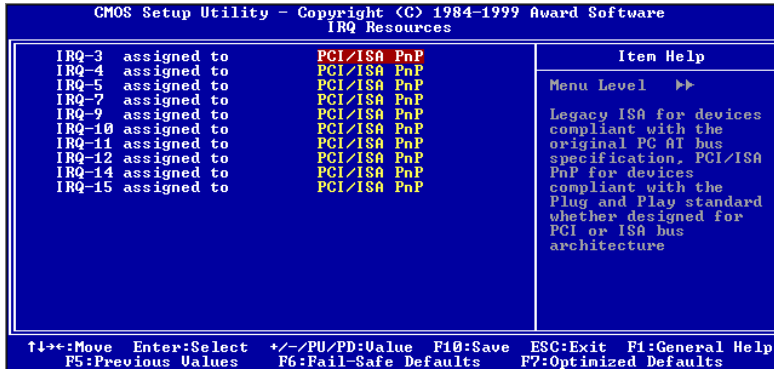

Figure 3-8B. IRQ Resources Menu

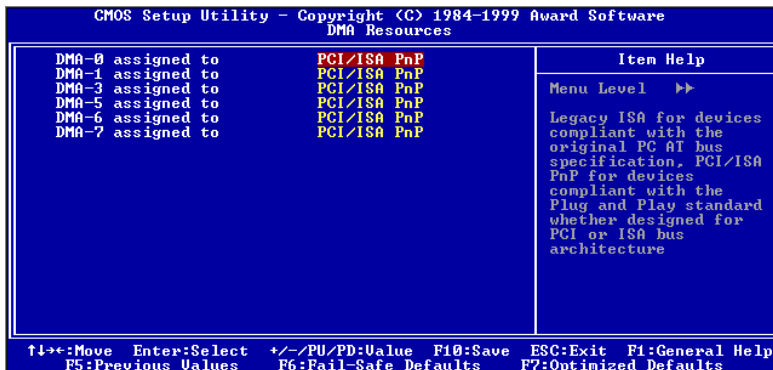

Figure 3-8C. DMA Resources Menu

PCI/VGA Palette Snoop:

Cette option permet au BIOS de prévoir l'état du port VGA et de modifier les informations délivrées du connecteur de la carte VGA à la carte MPEG. Cette option permet de résoudre l'inversion d'affichage vers le noir après que vous ayez utilisé une carte MPEG.

Assign IRQ For VGA :

Deux options disponibles: Disabled ou Enabled. La valeur par défaut est *Enabled*. Vous pouvez choisir d'assigner ou non une interruption pour votre carte graphique PCI ou AGP.

Assign IRQ For USB:

Si vous avez besoin d'un autre IRQ, vous pouvez choisir de désactiver cet élément et vous obtiendrez ainsi une interruption. Mais pour certains cas dans Windows® 95, cela peut provoquer un mauvais fonctionnement du port USB ou encore d'autres problèmes! Deux options sont disponibles: Activer (*Enabled*) ou Désactiver (*Disabled*).

INT Pin 1 Assignment ~ INT Pin 4 Assignment:

Onze options possibles: Auto, 3, 4, 5, 7, 9, 10, 11, 12, 14, 15. La valeur par défaut est *Auto*. Cette fonction permet au système de spécifier automatiquement une interruption IRQ pour les périphériques installés dans les slots PCI. Cela signifie que le système peut spécifier une interruption IRQ fixe pour les unités installées dans les slots PCI. (PCI slot 1 à PCI slot 5) C'est une fonction utile lorsque vous désirez un IRQ fixe pour une unité spécifique.

Par exemple, si vous désirez déplacer votre disque dur vers un autre ordinateur et ne voulez pas réinstaller Windows® NT, vous pouvez fixer une interruption pour les périphériques PCI sur votre nouvelle carte mère pour concorder avec l'ancienne configuration.

Note

Si vous spécifiez ici une interruption IRQ pour le PCI, vous ne pouvez pas spécifier la même interruption pour les slots ISA, cela provoquerait un conflit de matériel.

Cette fonctionnalité est à utiliser pour les OS qui enregistre et fixe le statut de la configuration PCI, si vous désirez le changer.

Pour les relations entre la disposition du matériel du PIRQ (les signaux de la puce VIA VT82C686A), INT# (signal IRQ du Slot PCI) et les périphériques, veuillez vous référer au tableau ci-dessous:

Signaux	PCI slot 1	PCI slot 2	PCI slot 3	PCI slot 4 PCI slot 5
INT Pin 1 Assignment	INT A	INT B	INT C	INT D
INT Pin 2 Assignment	INT B	INT C	INT D	INT A
INT Pin 3 Assignment	INT C	INT D	INT A	INT B
INT Pin 4 Assignment	INT D	INT A	INT B	INT C

- L'USB utilise PIRQ_D.
- Chaque Slot a quatre INT#s (INT Pin 1~ INT Pin 4), et le Slot AGP en possède deux INT#. (INTA et INT B)

3-8. PC Health Status

Vous pouvez aussi voir la vitesse des ventilateurs et les différents voltages système. Cette fonction est utile pour contrôler tous les paramètres critiques du système. Nous l'appelons le *PC Health Status*.

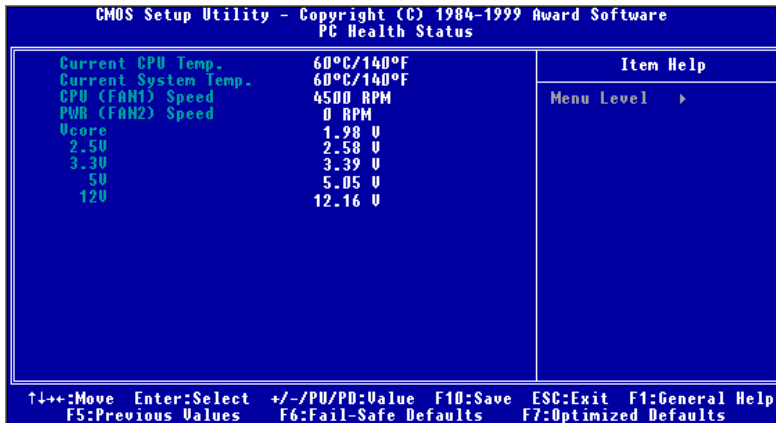

Figure 3-9. Menu PC Health Status

All Voltages, Fans Speed and Thermal Monitoring :

Ces items listent l'état actuel de la température du CPU et de l'environnement (RT1 et RT2) ainsi que le nombre de rotations par minute des ventilateurs (CPU et boîtier). Ces valeurs sont non modifiables par l'utilisateur.

Les items suivants listent l'état actuel des différents voltages du système, non modifiables.

Note

La fonction de contrôle du matériel occupe l'adresse d'entrée/sortie de 294H à 297H. Si vous avez une carte réseau, carte son ou autres cartes additionnelles qui utilisent ces adresses, veuillez ajuster ces dernières pour éviter de chevaucher ces adresses d'entrées/sorties.

3-9. Load Fail-Safe Defaults

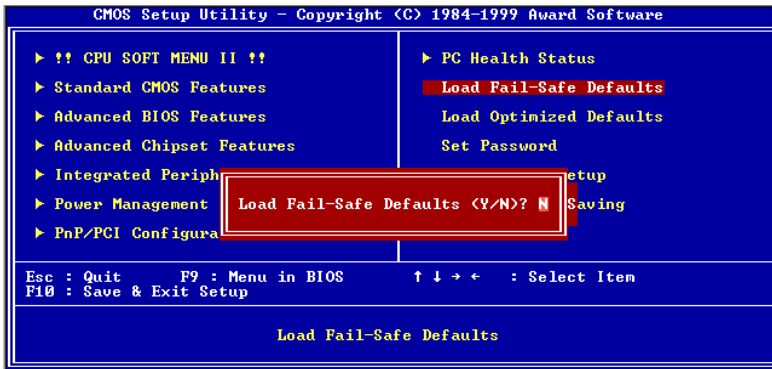

Figure 3-10. Load Fail-Safe Defaults

Si vous appuyez sur <Enter> sur cet item, vous aurez une boîte de dialogue demandant une confirmation de ce type :

Load Fail-Safe Defaults (Y/N)? N

Appuyer sur 'Y' charge les valeurs par défaut du BIOS pour un système plus stable, au performance minimale.

3-10. Load Optimized Defaults

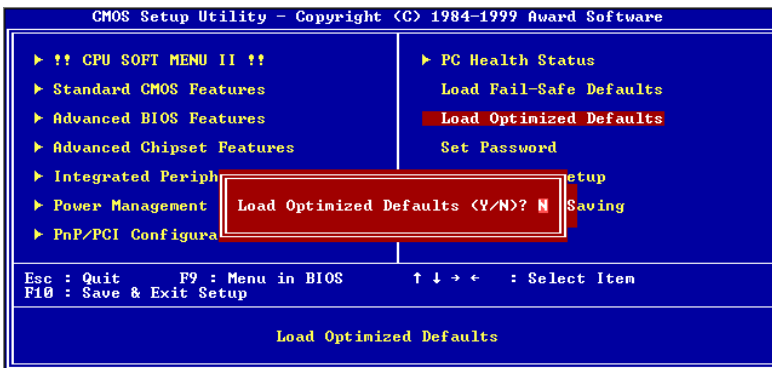

Figure 3-11. Load Optimized Defaults Screen Shot

Si vous appuyez sur <Enter> sur cet item, vous aurez une boîte de dialogue demandant une confirmation de ce type :

Load Optimized Defaults (Y/N) ? N

Appuyer sur 'Y' charge les valeurs par défaut du paramétrage d'usine pour un système au performance optimum.

3-11. Set Password

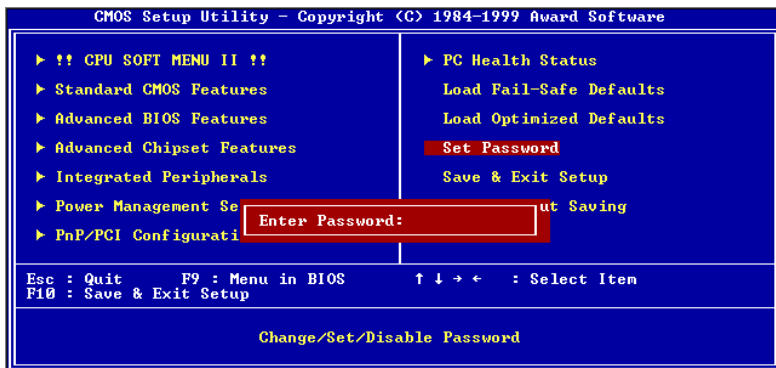

Figure 3-12. Set Password Screen Shot

Set Password : Peut entrer mais n'a pas de droits pour changer les menus Setup. Quand vous sélectionnez cette option, le message suivant apparaîtra au centre de l'écran pour vous assister dans la création d'un mot de passe.

ENTER PASSWORD :

Entrez votre mot de passe, jusqu'à 8 caractères en longueur, et pressez <Enter>. Le mot de passe entré maintenant nettoiera du CMOS tout autre mot de passe entré avant. Il vous sera demandé de confirmer le mot de passe. Entrez le une seconde fois et pressez <Enter>. Vous pouvez aussi appuyer sur <Esc> pour annuler la sélection et ne pas entrer de mot de passe.

Pour désactiver un mot de passe, Appuyez juste <Enter> quand il vous est demandé d'entrer un mot de passe. Un message confirmera que le mot de passe sera désactivé. Une fois désactivée, vous pouvez entrer dans le Setup librement.

PASSWORD DISABLED.

Quand le mot de passe est activé, il vous sera demandé de l'entrer chaque fois que vous essaieriez d'entrer dans le Setup. Cela prévient le changement de la configuration de votre système par des personnes non autorisées.

De plus, quand le mot de passe est activé, vous pouvez demander au BIOS d'exiger un mot à chaque démarrage du système. Cela prévient l'utilisation de votre système par des personnes non autorisées.

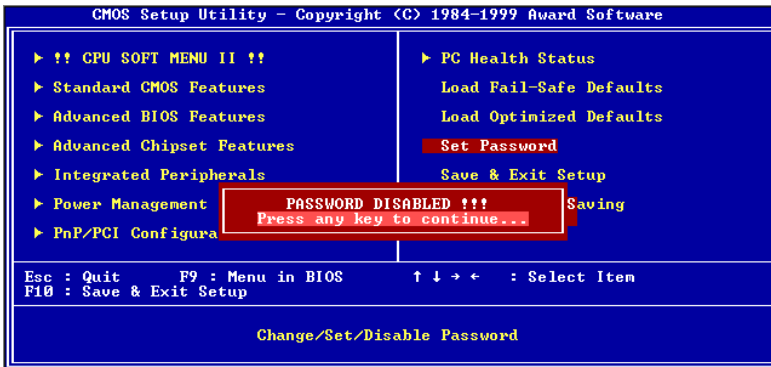

Figure 3-13. Password Disabled

Vous déterminez quand un mot de passe est requis à l'intérieur du menu BIOS Features Setup et dans son option Security. Si l'option Security est sur "System", le mot de passe sera requis aussi bien au boot du système que pour entrer dans le Setup. S'il est configuré sur "Setup", la demande du mot de passe ne survient seulement qu'à l'entrée du Setup.

3-12. Save & Exit Setup

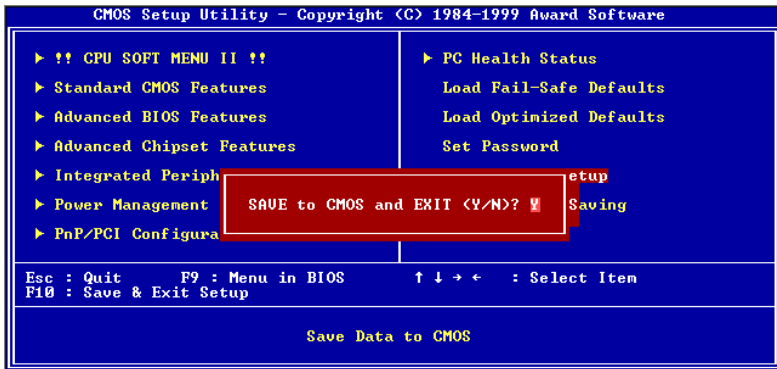

Figure 3-14. Save & Exit

Pressez <Enter> sur cet item pour obtenir le message de confirmation :

Save to CMOS and EXIT (Y/N)? Y

Pressez "Y" a pour effet de stocker les sélections faites dans les menus en CMOS – Une section spéciale de la mémoire qui reste ON une fois l'ordinateur éteint. La prochaine fois que vous démarrerez votre ordinateur, le BIOS configurera votre système selon les informations sauvegardées en CMOS. Après avoir sauvegardé les informations, le système est redémarré.

3-13. Exit Without Saving

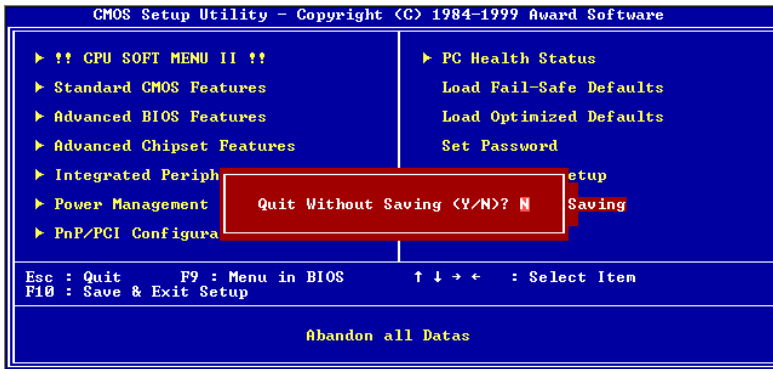

Figure 3-15. Exit Without Saving

Pressez sur <Enter> pour obtenir le message de confirmation :

Quit without saving (Y/N)? **Y**

Cette option vous permet de sortir du Setup sans sauvegarder aucune des sélections effectuées à l'intérieur. Les anciennes sélections restent actives. Ceci vous fait quitter l'utilitaire du Setup et redémarrer l'ordinateur.

Appendice A Installation du Service Pack VIA pour Windows® 98 SE

Après avoir installé Windows® 98, vous devez installer les pilotes du Service Pack VIA. Nous allons vous montrer étape par étape comment procéder.

Note A-1

Vous devez absolument installer le Service Pack VIA avant l'installation des pilotes de votre carte VGA et Audio. Après l'installation de Windows®, la qualité de votre affichage sera pauvre du fait qu'il est en 640*480 et 16 couleurs. For la meilleure qualité de capture d'écran, installez les pilotes de la carte VGA et choisissez une résolution de 800*600 / True Color.

Note A-2

Des détails du système d'exploitation Windows® 98 SE ne seront pas mentionnés dans ce manuel. Si vous rencontrez des problèmes avec l'installation de Windows® 98 SE, son paramétrage et autres fonctions, veuillez vous référer au manuel d'utilisateur de Windows® 98 SE et autres bases de données fournies par Microsoft® Corporation.

Premièrement, allez dans les Propriétés Système → Gestionnaire de Périphériques. Nous allons vous montrer plusieurs emplacements qui identifient le chipset et contrôleur VIA. Nous passerons sous silence certains items. (Nous discuterons de l'installation des pilotes de l'Audio PCI VIA dans le chapitre suivant)

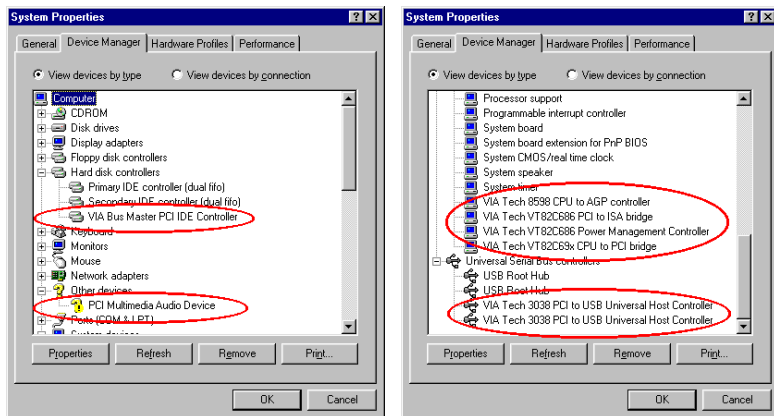

Sortez du Gestionnaire de Périphériques et insérez le CD intitulé VH6 dans votre lecteur de CD-ROM, le programme devrait s'exécuter automatiquement. Si l'exécution n'est pas automatique, allez dans la racine du CD et lancez le programme. Une fois le programme lancé, vous verrez l'écran plus bas. Déplacez votre souris vers "Drivers" et cliquez dessus. Cela vous amènera à l'écran suivant.



Déplacez votre souris vers "**Drivers**" et cliquez dessus. Cela vous amènera à l'écran suivant.



Déplacez la souris vers "**VIA Service Pack**" et cliquez. Allez à l'écran suivant.



Allez vers "**Install**" et cliquez dessus. Allez à l'écran suivant.

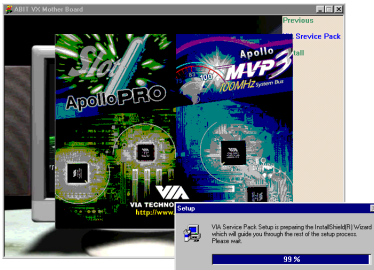

Vous voyez maintenant la barre de progression de l'installation s'afficher.

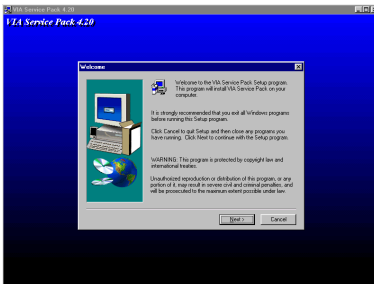

Vous voyez maintenant l'écran d'accueil et sa boîte de dialogue s'afficher. Cliquez "**N**ext" pour continuer.

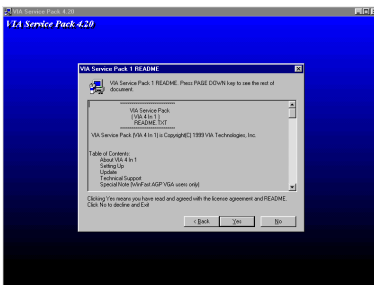

Le Readme du Service Pack s'affiche. Cliquez "**Y**es" pour continuer.

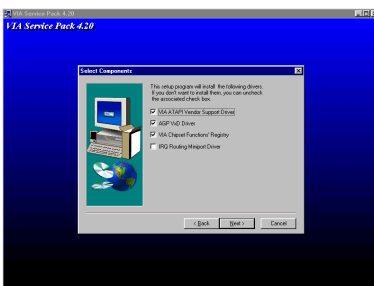

Ce programme installera les quatre types de pilotes. Veuillez vérifier les pilotes que vous désirez installer. Quand vous avez choisi les pilotes à installer, cliquez sur le bouton "**N**ext>" pour continuer.

Note: Vous n'avez pas besoin d'installer l'item "**IRQ Routing Miniport Device**" car il a été conçu pour tous les chipsets VIA utilisant la puce south Bridge VT82C586A ou VT82C586B.

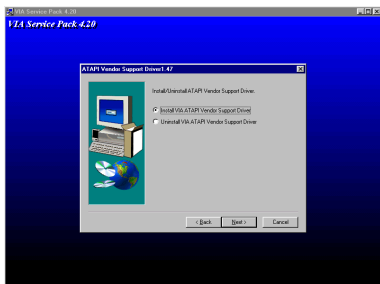

Choisissez “Install” puis cliquez “**N**ext” pour continuer.

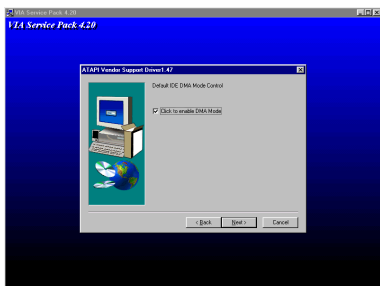

Choisissez “enable IDE DMA” et cliquez ensuite sur le bouton “**N**ext>”.

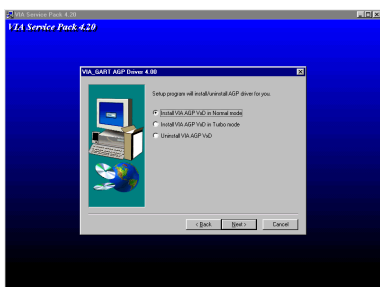

Choisissez le mode d’opération du pilote VxD pour l’AGP et cliquez sur “**N**ext>”.

Note A-3: Quelle est la différence entre “Normal” & “Turbo” mode

Installer en mode “turbo” procurera à votre carte AGP des performances accrues tandis que le mode “normal” offre une meilleure stabilité système.

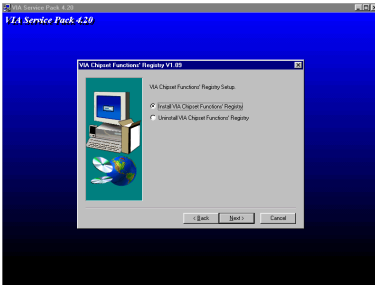

Choisissez “**Install VIA Chipset Functions' Registry**”, puis cliquez sur “**N**ext>”.

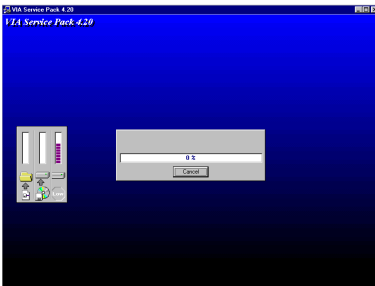

La barre vous montre la progression en pourcentage de l'installation.

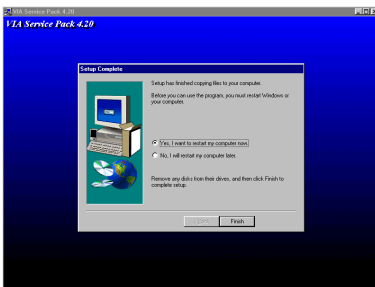

Une fois l'installation terminée, il vous sera demandé de redémarrer le système. Nous vous suggérons de choisir “**Yes, I want to restart my computer now**” et de cliquez ensuite sur “**Finish**” pour redémarrer votre ordinateur et achever la mise à jour des pilotes.

Au redémarrage de votre ordinateur, vous verrez que Windows® 98 SE commencera son processus de mise à jour durant lequel plusieurs nouveaux périphériques seront trouvés et installés. Durant le redémarrage de Windows® 98 SE, le lecteur de CD-ROM ne sera pas détecté par le système. Si une boîte de dialogue vous demande d'insérer le CD de Windows® 98 SE CD dans votre lecteur, ignorer ce message et passer juste à l'étape suivante.

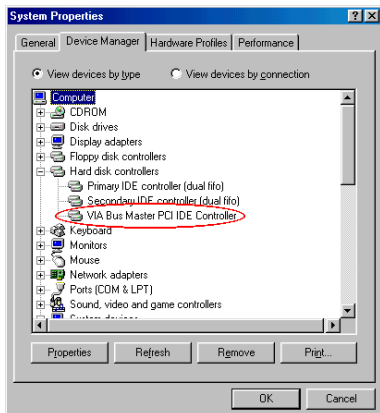

Vérifiez dans les **Propriétés système** → **Gestionnaire de Périphériques**. Ce dernier vous montrera plusieurs emplacements qui identifient le chipset et contrôleur VIA.

Problème sous Windows® 95 OSR2

Si votre système d'exploitation est Windows® 95 OSR2, installez le Service Pack VIA ainsi que le Microsoft® usbsupp.exe pour le support USB. Redémarrez ensuite Windows et allez dans Propriétés Système → Gestionnaire de Périphériques. Il devrait y avoir des points d'interrogation sur "PCI Universal Serial Bus" et "VIA PCI to USB Universal Host Controller".

Pour les faire disparaître, supprimez ces items et redémarrez le système. Une fois Windows entièrement redémarré, ces périphériques seront retournés à leur état normal et les points d'interrogation disparus.

Appendice B Installation des pilotes du PCI Audio VIA pour Windows® 98 SE

Nous allons maintenant vous montrer comment installer les pilotes du PCI Audio VIA pour Windows® 98 SE.

Note B-1

Des détails du système d'exploitation Windows® 98 SE ne seront pas mentionnés dans ce manuel. Si vous rencontrez des problèmes avec l'installation de Windows® 98 SE, son paramétrage et autres fonctions, veuillez vous référer au manuel d'utilisateur de Windows® 98 SE et autres bases de données fournies par Microsoft® Corporation.

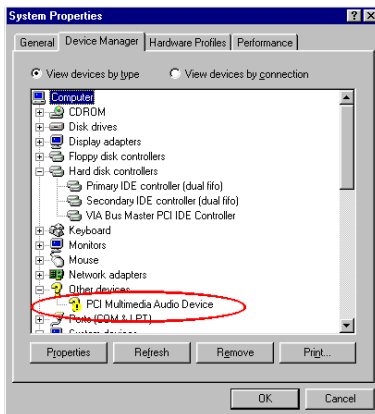

Premièrement allez dans Propriétés système → Gestionnaire de Périphériques → Autres Périphériques. Votre système devrait afficher un " ? PCI Multimedia Audio Device".



Sortez du Gestionnaire de Périphériques et insérez le CD intitulé VH6 dans votre lecteur de CD-ROM, le programme devrait s'exécuter automatiquement. Si l'exécution n'est pas automatique, allez dans la racine du CD et lancez le programme. Une fois le programme lancé, vous verrez l'écran de gauche. Déplacez votre souris vers "Drivers" et cliquez dessus. Cela vous amènera à l'écran suivant.

Déplacez votre souris vers "**Drivers**" et cliquez dessus. Cela vous amènera à l'écran suivant.



Allez sur "VIA Audio Driver" et cliquez dessus. Allez à l'écran suivant.

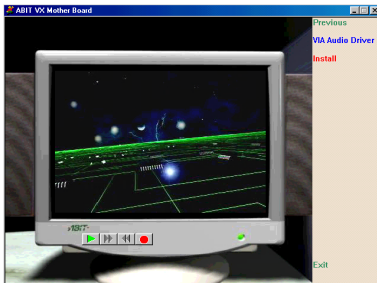

Déplacez votre souris vers "Install" et cliquez dessus. Allez à l'écran suivant.



Vous voyez maintenant la barre de progression de l'installation s'afficher.

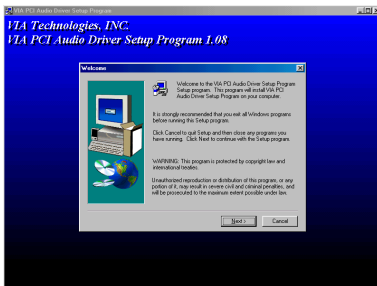

Vous voyez maintenant l'écran d'accueil s'afficher. Cliquez sur "Next>" pour continuer.

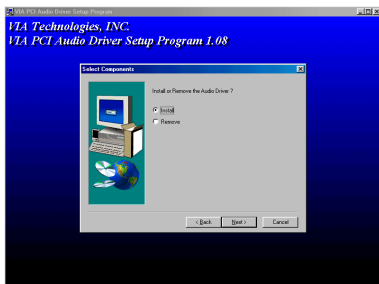

Choisissez “**Install**” puis cliquez sur “**Next>**” pour continuer.

Le programme va commencer à installer tous les pilotes que vous avez choisis d’installer.

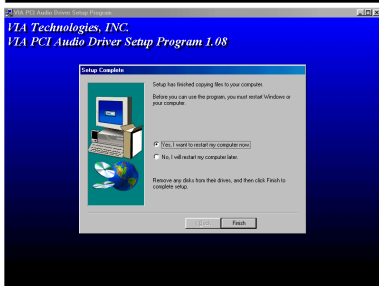

Une fois l’installation terminée, il vous sera demandé de redémarrer le système. Nous vous suggérons de choisir “**Yes, I want to restart my computer now**” et de cliquer ensuite sur “**Finish**” pour redémarrer votre ordinateur et achever la mise à jour des pilotes.

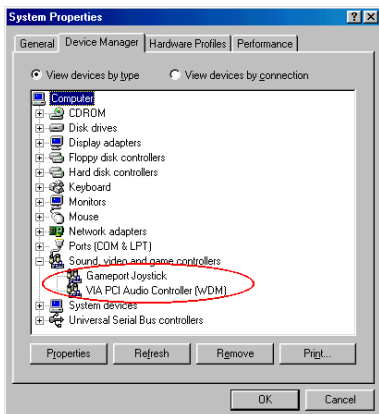

Quand Windows redémarre, il vous sera demandé d’introduire le CD Windows® 98 SE dans votre lecteur de CD-ROM. Mettez le CD et suivez les instructions suivantes pour continuer.

Une fois la mise à jour terminée, allez dans les **Propriétés Système → Gestionnaire de Périphériques → Contrôleurs Son, Vidéo et Jeux**. Votre système devrait maintenant afficher “**VIA PCI Audio Controller (WDM)**”.



Appendice C Installation du Service Pack VIA pour Windows® NT 4.0 Serveur / Workstation

Dans cette section, nous allons vous montrer comment installer le Service Pack VIA pour les systèmes d'exploitation Windows® NT 4.0 Serveur/Workstation. Toutes les captures d'écran ont été effectuées sur Windows® NT 4.0 Serveur. Avant d'installer le Service Pack VIA, veuillez installer le Service Pack 5 (ou plus récent) pour Windows® NT 4.0. Seulement après vous pourrez installer le Service Pack VIA.

Note C-1

Des détails du système d'exploitation Windows® NT 4.0 Serveur/Workstation ne seront pas mentionnés dans ce manuel. Si vous rencontrez des problèmes avec l'installation de Windows® NT 4.0 Serveur/Workstation, son paramétrage et autres fonctions, veuillez vous référer au manuel d'utilisateur de Windows® NT 4.0 Serveur/Workstation et autres bases de données fournies par Microsoft® Corporation.

Note C-2

Pour Windows® NT 4.0 Serveur/Workstation, vous n'avez pas besoin d'installer les pilotes IDE-USB. Vous devez seulement installer le Service Pack 5.



Insérez le CD intitulé VH6 dans votre lecteur de CD-ROM, le programme devrait s'exécuter automatiquement. Si l'exécution n'est pas automatique, allez dans la racine du CD et lancez le programme. Une fois le programme lancé, vous verrez l'écran de gauche. Déplacez votre souris vers "Drivers" et cliquez dessus. Cela vous amènera à l'écran suivant.



Déplacez la souris vers "**VIA Service Pack**" et cliquez. Allez à l'écran suivant.



Allez vers "**Install**" et cliquez dessus. Allez à l'écran suivant.



Vous voyez maintenant la barre de progression du menu s'afficher.

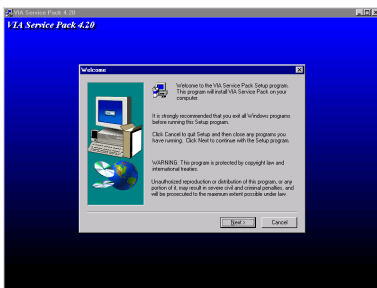

Vous voyez maintenant l'écran d'accueil et sa boîte de dialogue s'afficher. Cliquez "**Next>**" pour continuer.

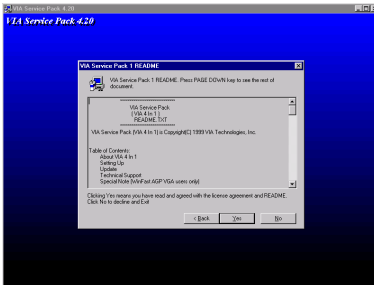

Le Readme du Service Pack s'affiche. Cliquez "**Yes**" pour continuer.

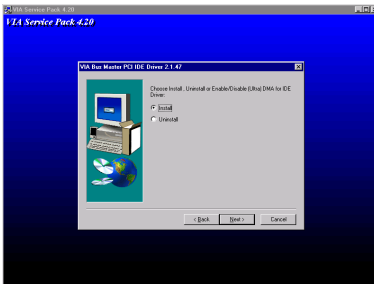

Choisissez "**Install**" et cliquez sur "**Next>**" pour continuer..

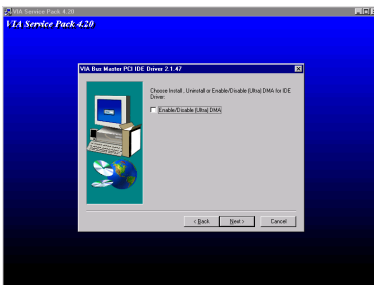

Ne choisissez pas d'installer l'Ultra DMA et cliquez sur "**Next>**" pour continuer.

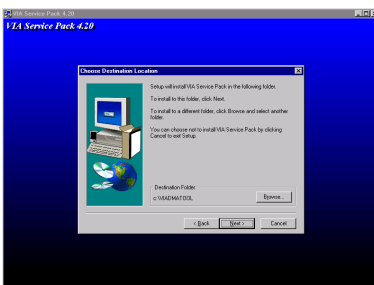

Vous pouvez maintenant choisir la destination où les pilotes doivent être installés. Nous vous suggérons d'utiliser la destination par défaut. Après avoir choisi, cliquez sur "**Next>**".

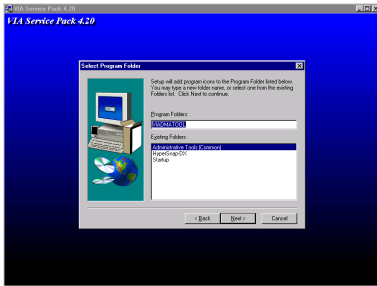

Vous pouvez maintenant choisir le nom du dossier. Nous vous suggérons encore d'utiliser celui proposé par défaut. Après avoir choisi, cliquez sur "**Next**".

Le programme installe maintenant les pilotes nécessaires au système.

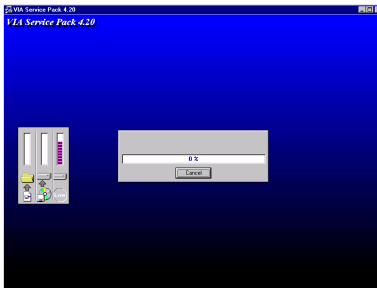

La barre vous montre la progression en pourcentage de l'installation.

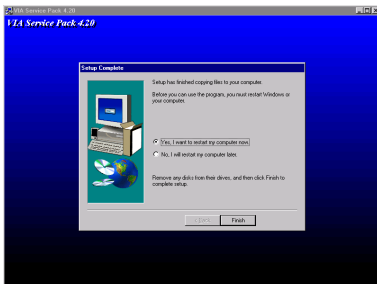

Une fois l'installation terminée, il vous sera demandé de redémarrer le système. Nous vous suggérons de choisir "**Yes, I want to restart my computer now**" et de cliquer ensuite sur "Finish" pour redémarrer votre ordinateur et achever la mise à jour des pilotes.

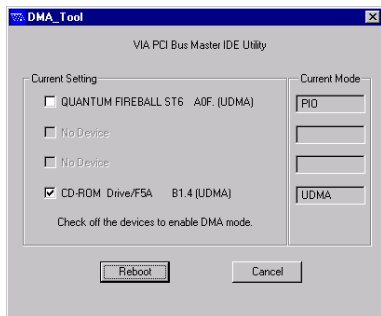

Wenn Sie Windows neu starten, werden Sie die VIA DMA Tools Programmgruppe sehen.



Appendice D Installation des pilotes PCI Audio VIA pour Windows® NT 4.0 Serveur / Workstation

Dans cette section, nous vous montrerons comment installer les pilotes Audio PCI VIA sous Windows® NT 4.0 Serveur/Workstation. Toutes les captures d'écran proviennent d'une version de Windows® NT 4.0 Serveur. Avant de commencer, veuillez au préalable installer le Service Pack 5 (ou plus récent) pour Windows® NT 4.0. Ensuite seulement installez les pilotes Audio.

Note D-1

Des détails du système d'exploitation Windows® NT 4.0 Serveur/Workstation ne seront pas mentionnés dans ce manuel. Si vous rencontrez des problèmes avec l'installation de Windows® NT 4.0 Serveur/Workstation, son paramétrage et autres fonctions, veuillez vous référer au manuel d'utilisateur de Windows® NT 4.0 Serveur/Workstation et autres bases de données fournies par Microsoft® Corporation.

Note D-2

Pour Windows® NT 4.0 Serveur/Workstation, vous n'avez pas besoin d'installer les pilotes IDE-USB. Vous devez seulement installer le Service Pack 5.



Insérez le CD intitulé VH6 dans votre lecteur de CD-ROM, le programme devrait s'exécuter automatiquement. Si l'exécution n'est pas automatique, allez dans la racine du CD et lancez le programme. Une fois le programme lancé, vous verrez l'écran de gauche. Déplacez votre souris vers "Drivers" et cliquez dessus. Cela vous amènera à l'écran suivant.



Déplacez le curseur souris vers "**VIA Audio Driver**" et cliquez dessus. Allez à l'écran suivant.

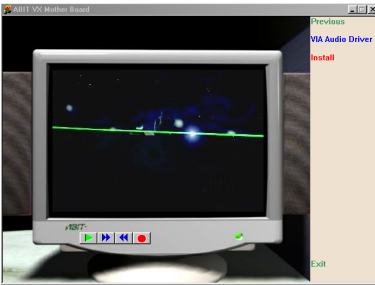

Déplacez la souris sur "**Install**" et cliquez dessus. Allez à l'écran suivant.



Vous voyez maintenant la barre de progression du menu s'afficher.

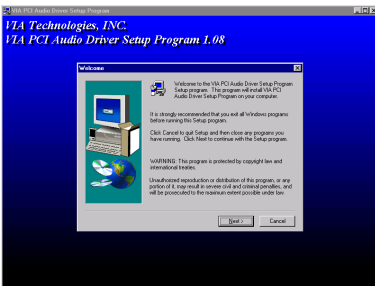

Vous verrez apparaître l'écran d'accueil et sa boîte de dialogue. Cliquez sur "**Next>**" pour continuer.

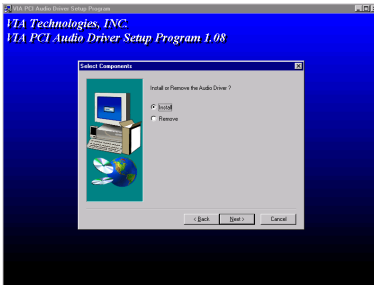

Choisissez “Install” puis cliquez sur “**N**ext>” pour continuer.

Le programme va commencer à installer tous les pilotes sélectionnés.

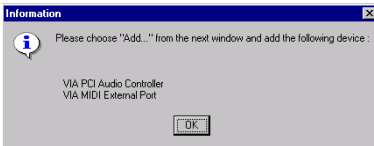

La boîte de dialogue affichera “Please choose “**A**dd...” from...”, Cliquez sur “**O**K” pour continuer.

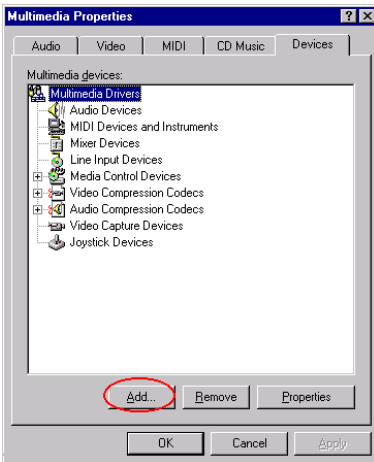

Choisissez “**A**dd...” puis allez à l’écran suivant.

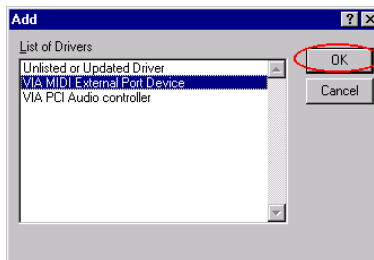

Premièrement, choisissez le “**V**IA MIDI External Device”, puis cliquez sur “**O**K”.

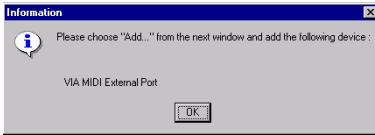

La boîte de dialogue montrera **“Please choose “Add...” from...”**, Cette fois, il vous sera demandé d’installer le **“VIA PCI Audio Controller”**. Cliquez sur **“OK”** et continuer.

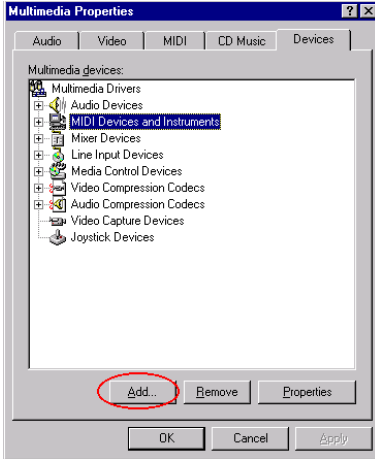

Choisissez **“Add...”** puis passez à l’écran suivant.

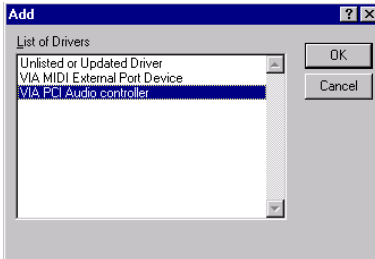

Premièrement, choisissez le **“VIA PCI Audio Controller”**, puis cliquez sur **“OK”**.



Le programme vous demandera si vous voulez installer le pilote du joystick Microsoft sidewinder 3D pro. Si vous possédez ce joystick, cliquez sur **“Yes”**, autrement, choisissez **“No”** pour continuer.

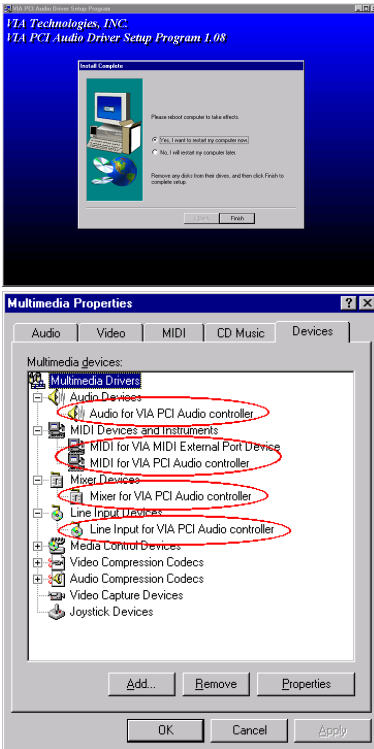

Une fois l'installation terminée, il vous sera demandé de redémarrer le système. Nous vous suggérons de choisir "**Yes, I want to restart my computer now**" et de cliquer ensuite sur "**Finish**" pour redémarrer votre ordinateur et achever la mise à jour des pilotes.

Quand Windows® NT a redémarré, vérifiez dans les "**Propriétés Multimédias**". Vous verrez que les périphériques VIA PCI Audio ont été correctement identifiés.

Note D-3

Si vous utilisez une carte réseau Bus Master dans votre système sous Windows® NT 4.0, insérez cette carte dans n'importe quelle slot PCI excepté le SLOT PCI 3. Autrement, un conflit matériel surviendra.



Appendice E Installation des Pilotes VIA PCI Audio Drivers pour Windows® 2000

Dans cette section, il vous sera expliqué comment installer les pilotes VIA PCI audio sous les systèmes d'exploitation Windows® NT 4.0 Serveur/Workstation. Toutes les captures d'écran ont été effectuées sous Windows® NT 4.0 serveur. Avant d'installer les pilotes VIA PCI audio, veuillez installer d'abord le Service Pack 5 (ou plus récent) pour Windows® NT 4.0. Ensuite seulement vous pourrez installer les pilotes audio.

Note E-1

Les détails du système d'exploitation Windows® 2000 ne seront pas mentionnés dans ce manuel. Si vous rencontrez des problèmes avec la configuration, l'installation ou l'utilisation de Windows® 2000, veuillez vous référer au manuel de l'utilisateur de Windows® 2000 ou autres données fournies par Microsoft® Corporation.

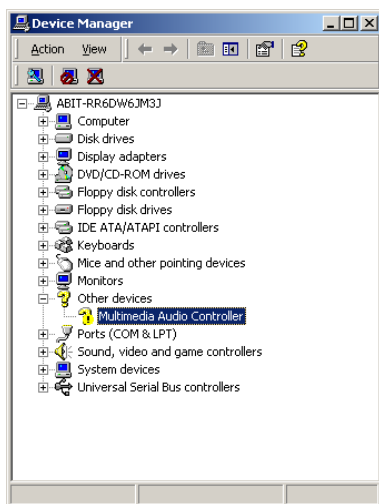

Vérifiez d'abord dans le **Gestionnaire de Périphériques** → **Autres Périphériques**. Votre système devrait maintenant montrer un point d'interrogation devant l'item "**Contrôleur Multimédia Audio**".



Insérez le CD titré VH6 dans votre lecteur de CD-ROM. Le programme devrait s'exécuter automatiquement. Dans le cas contraire, parcourez le CD et lancer le programme à la racine même du CD. Une fois exécuté, vous verrez l'écran suivant.

Déplacez votre curseur vers "**Drivers**" et cliquez dessus. Ceci vous amènera vers l'écran suivant.



Déplacez votre curseur sur "**VIA Audio Driver**" et cliquez dessus. Allez à l'écran suivant.



Déplacez votre curseur sur "**Install**" et cliquez dessus. Allez à l'écran suivant.



Vous voyez maintenant le programme d'installation se charger.



Vous voyez maintenant l'écran de bienvenue et sa boîte de dialogue. Cliquez sur "**Next>**" pour continuer.



Choisissez "**Install**" et cliquez ensuite sur le bouton "**Next>**" pour continuer.

Le programme va commencer l'installation de tous les pilotes sélectionnés.

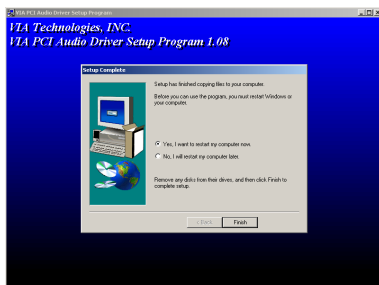

Une fois l'installation complète, il vous sera demandé de redémarrer l'ordinateur. Nous vous suggérons de choisir "**Yes, I want to restart my computer now**" et d'ensuite cliquez sur "**Finish**" pour redémarrer votre système afin de terminer la mise à jour des pilotes.



Quand Windows® 2000 redémarre, il commencera la mise à jour de vos pilotes audio. Quand l'écran "**Digital Signature Not Found**" apparaît, cliquez "**Yes**" pour continuer. Le programme terminera alors la mise à jour.

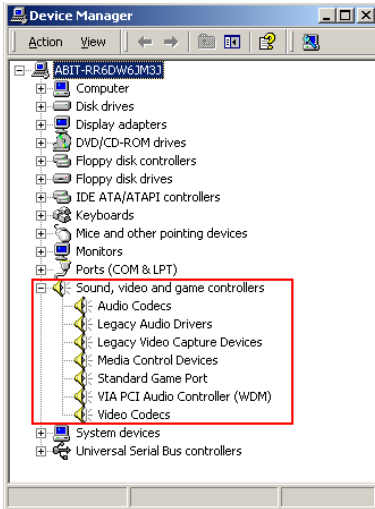

Finalement, vérifiez votre **Gestionnaire de Périphériques** → "**Contrôleurs Son, Vidéo et Jeux**". Vous verrez que maintenant le "**VIA PCI Audio Controller (WDM)**" est identifié.

Note E-2

Si vous une carte réseau PCI bus mastering dans votre système sous Windows® 2000, insérez cette dernière dans n'importe quel slot PCI sauf le slot 3. Autrement, un conflit système peut survenir.

Appendice F Instructions pour mettre à jour le BIOS

Lorsque votre carte mère nécessite une mise à jour du BIOS pour avoir accès à d'autres fonctionnalités ou pour résoudre des problèmes de compatibilité du BIOS actuel, il vous faut alors utiliser l'utilitaire BIOS Flash. Cet utilitaire est fourni par Award Software et il est facile de mettre à jour le BIOS de votre carte mère vous-même. Cependant, vous devez lire toutes les informations dans cette section avant d'effectuer cette opération.

Avant de pouvoir flasher votre BIOS, vous devez aller sur le véritable environnement *DOS soit* en réinitialisant votre système et en allant directement en ligne de commande MS-DOS en mode sans échec ou en démarrant sur une disquette système. Il existe deux façons de flasher votre BIOS. La première est d'entrer directement les lignes de commande entière décrites à la fin de cette section. L'utilitaire flashera alors votre BIOS en procédure automatique. Lorsque cette opération est terminée, vous verrez ainsi l'écran comme montré dans le Schéma F-2 ^{Note F-1}.

L'autre méthode est juste d'entrer *awdflash* (sous le répertoire d'utilitaire Award flash BIOS), puis de valider, l'écran de Flash Memory Writer V7.52C apparaîtra ensuite. Veuillez vous référer au Schéma F-1 ^{Note F-1}. Il vous faut entrer "NEWBIOS" (le nom du fichier binaire du nouveau BIOS, généralement terminé par ".BIN", par exemple, VH6_QW.BIN) dans "File Name to Program", puis valider.

```
FLASH MEMORY WRITER V7.52C
(C)Award Software 1999 All Rights Reserved
-----
For 694X-686A-6A6LJA19C-0    DATE: 03/01/2000
Flash Type -
File Name to Program :  VH6_QW.BIN
-----
Error Message:
```

Figure F-1. Ecran de démarrage d'Award Flash Memory Writer V7.52C

Lorsque l'opération de flash est terminée, vous verrez l'écran comme montré dans le Schéma F-2. Vous devez appuyer sur F1 pour un Reset du système ou F10 pour sortir d'Awdflash.

```

FLASH MEMORY WRITER V7.52C
(C)Award Software 1999 All Rights Reserved

For 694X-686A-6A6LJA19C-0    DATE: 03/01/2000
Flash Type - WINBOND 29C020 5V

File Name to Program :  VH6 QW.BIN
                        Checksum: 5F89H
Verify Flash Memory - 3FFF OK

Write OK   No Update   Write Fail

F1  Reset  F10  Exit

```

Figure F-2. Ecran d'un flash complet d'Award Flash Memory Writer V7.52C

Le schéma F-3 vous montre quelles commandes peuvent être utilisées avec le programme de Flash. Vous devez aller dans un environnement Dos pur et tapez *awdf flash*. Le schéma F-3 Apparaîtra ensuite.

```

Awdflash V7.52C(C)Award Software 1999 All Rights Reserved
Usage: AWDFLASH [FileName1] [FileName2] [/<sw>[/<sw>...]]
      FileName1 : New BIOS Name For Flash Programming
      FileName2 : BIOS File For Backing-up the Original BIOS
<Switches>
  ?: Show Help Messages
  py: Program Flash Memory           pn: No Flash Programming
  sy: Backup Original BIOS To Disk File  sn: No Original BIOS Backup
  Sb: Skip BootBlock programming      sd: Save DMI data to file
  cp: Clear PnP(ESCD) Data After Programming
  cd: Clear DMI Data After Programming
  cc: Clear CMOS Data After Programming
  R:  RESET System After Programming   cks: Show update Binfile checksum
Tiny: Occupy lesser memory
  E: Return to DOS When Programming is done
  F: Use Flash Routines in Original BIOS For Flash Programming
  LD: Destroy CMOS Checksum And No System Halt For First Reboot
      After Programming
  cksXXXX: Compare Binfile CheckSum with XXXX
Example: AWDFLASH 2a59i000.bin /py/sn/cd/cp/cks2635

```

Figure F-3. Commandes possibles d'Award Flash Memory Writer V7.52C

Note F-1

Le nom de fichier du BIOS dans les schémas est seulement un exemple. Vous devez vérifier quel fichier est à utiliser avec votre carte mère. Ne mettez pas votre carte mère à jour avec un mauvais fichier sinon cette dernière risque de présenter des dysfonctionnements. Veuillez lire les fichiers de description des BIOS avant de les télécharger.

Par exemple, si vous voulez mettre à jour le BIOS de la VH6, veuillez suivre la procédure décrite plus bas.

Etape 1. Visitez notre site WEB (www.abit.com.tw) et télécharger les fichiers suivants: ABITFAE.BAT, AWDFLASH.EXE et le fichier du BIOS le plus récent de la VH6 -- VH6_QW.EXE par exemple. Après avoir téléchargé ces trois fichiers, exécutez "VH6_QW.EXE." Vous devriez obtenir "VH6_QW.BIN."

Etape 2. Créez une disquette système sans aucun programme résident, et copiez-y les fichiers ABITFAE.BAT, AWDFLASH et VH6_QW.BIN.

Etape 3. Redémarrez le système et entrez dans le Setup du BIOS. Configurez votre système pour démarrer sur "**Floppy**" (section 3-3) et ensuite introduisez la disquette que vous venez de créer dans le lecteur A.

Etape 4. Après avoir démarré sur le floppy, à la ligne de commande "A: \>", exécutez la commande suivante:

ABITFAE VH6_QW.BIN (Entrée)

Le BIOS sera mis à jour de façon automatique avec tous les paramètres.

Etape 5. Après que le flash soit achevé, redémarrez le système, et entrez dans le Setup du BIOS pour y configurer votre CPU et autres paramètres concernant les périphériques (chapitre 3).

Note F-2

- L'utilitaire de Flash d'Award ne peut être utilisé sous Windows® 95/98 ni Windows NT. Vous devez absolument être dans un environnement DOS pur.
- Vous devez vérifier que le BIOS est bien pour votre carte mère, ne faites pas de mise à jour avec un mauvais fichier. Autrement, le système risque de fonctionner anormalement.



Appendice G Installation de l'utilitaire Hightpoint Xstore Pro

Nous fournissons avec nos cartes-mère un puissant utilitaire, le **HighPoint XStore Pro**. Que fait le XStore Pro ?

Le Xstore Pro est un utilitaire pour disques durs qui peut vous permettre d'augmenter sensiblement les performances de votre système. Le concept de base est l'utilisation de l'algorithme Read-Ahead caching pour améliorer les performances des disques durs. Sur un marché où la plupart des systèmes possèdent 48 Mo de mémoire vive ou plus, le HighPoint XStore Pro fournit de meilleures performances système. Xstore Pro est une nouvelle génération d'accélérateur XStore MMX pour les périphériques de stockage.

XStore Pro utilise la mémoire vive du système pour améliorer la gestion de la mémoire sous Windows 95 & 98. XStore Pro optimise les performances système en utilisant le «read Ahead caching» après avoir parcouru les larges blocs du disque dur. De plus, XStore Pro supporte plusieurs contrôleurs PCI Bus Master comme Intel, ALI, Via, Sis et bien d'autres encore.

Quand vous installez le XStore Pro, vous pouvez également choisir d'installer le CD Xpress en même temps. Et pourquoi auriez vous besoin de CD Xpress ? Nous en discutons plus bas.

La technologie des CDROM évolue très rapidement, mais leurs performances sont toujours inacceptables comparées à celles des disques durs. Le taux de transfert des disques durs actuels peuvent excéder 18 Mo /sec avec un temps d'accès en dessous des 12 ms alors que le taux de transfert des plus rapides lecteurs de CDROM du marché est en dessous de 2 Mo /sec avec un temps d'accès supérieur à 100 ms.

CD Xpress a été créé dans le but d'améliorer les temps d'accès des lecteurs de CDROM en utilisant les hautes performances des disques durs. CD Xpress lit et met en mémoire tampon les données à partir du CDROM sur une zone dédiée du disque dur. Avec CD Xpress, quand vous accédez aux données de lecteur de CDROM, vous êtes en fait en train d'accéder à des données sur un fichier swap de votre disque dur. Il en résulte un incroyable gain de performance sur votre CDROM sans pénalités.

Avant d'installer cet utilitaire, il y a plusieurs choses que vous avez besoin de savoir :

Note importante

1. Vous ne pouvez seulement installer qu'un seul pilote IDE BUS MASTER dans votre système où il en résulterait des conflits pouvant causer des comportements anormaux du système. Soyez donc sûr que vous n'avez aucun pilote IDE BUS MASTER installé sur

votre système avant de commencer l'installation de XStore Pro ! Dans le cas contraire, vous devez obligatoirement désinstaller les composants du pilote. Par exemple, vous ne pouvez avoir dans votre système et en même temps le pilote INTEL BUS MASTER et le HighPoint XStore Pro.

2. Ce pilote Windows 95/98 ne supporte pas les CDROM chargeurs. Si vous avez un lecteur CDROM ATAPI de ce type, veuillez ne pas installer ce pilote !
3. Nous avons remarqué que Windows OSR2 95 / Windows 98 peut ne pas réussir à charger avec succès ce pilote sur certains systèmes utilisant un chipset Bus Master après que vous ayez installé le pilote et redémarré le système. Si cela arrive, les indications suivantes peuvent vous aider à résoudre ce problème :
 - (1) Aller à «poste de travail » et double-cliquer sur «panneau de Configuration ».
 - (2) Double-cliquer sur «système » et aller à sur «gestionnaire de Périphériques », option «afficher les Périphériques par type » (sélection par défaut).
 - (3) Aller sur «contrôleurs de disque dur ».
 - (4) Double-cliquer «pci Bus Master IDE Controller » (Ultra DMA supported), il devrait y avoir un point d'exclamation jaune sur le périphérique.
 - (5) Cliquer sur «ressources » et vous devriez voir en haut une case «utiliser les paramètres automatiques » cochée.
 - (6) Décochez la case «utilisez les paramètres automatiques » et quand le système vous demande de redémarrer, répondre «oui ».
 - (7) Une fois le système redémarré, le point d'exclamation jaune devrait être parti.
4. Désinstallation :

Pour désinstaller XStore Pro, lancez «uninstall » à partir du groupe de programmes «HighPoint XStore Pro ». Cet utilitaire de désinstallation fera les choses suivantes : désactiver CD Xpress si ce dernier est actif, effacer la zone de mémoire tampon sur le disque dur utilisée par le programme et désinstaller XStore pro et CD Xpress du système. Après la désinstallation, le disque dur retournera à son statut originel. Nous recommandons aux utilisateurs de redémarrer leurs systèmes une fois la désinstallation terminée.
5. Le lecteur ATAPI LS-120 sera reconnu comme une unité amovible dans les versions complètes de Windows 95 (4.00.95) et Windows 95 OSR1 (4.00.95 A) une fois XStore Pro installé.
6. Ce pilote peut bloquer le système sur certaines cartes-mère. Veuillez contacter HighPoint Technology si vous rencontrez des problèmes.

Pour plus de détails et d'informations, vous pouvez consulter le fichier Readme dans le groupe de programmes XStore Pro. Si vous désirez mettre à jour votre version de pilote ou avoir plus d'informations sur les produits XStore Pro, sentez-vous libre de visiter le site WEB de la compagnie HighPoint Technologies Inc's à l'URL suivante :

[HTTP://WWW.HIGHPOINT-TECH.COM/](http://www.highpoint-tech.com/).

Ce CDROM (ou disquette de floppy) contient les pilotes HighPoint XStore Pro (version 1.2). La procédure suivante décrit comment installer le pilote HighPoint XStore Pro dans votre système. Si vous avez la disquette mas pas le CDROM, insérez juste la disquette et lancez le programme « SETUP.EXE » pour commencer l'installation.

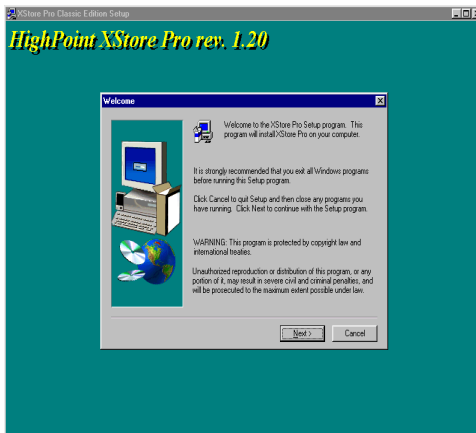

Etape 1 : Dans Windows 95/98, mettez le CDROM dans votre ordinateur. Le menu principal apparaîtra automatiquement. Cliquer sur le bouton «**HighPoint XStore Pro Install** », cela lancera la procédure d'installation. Une fois les préparatifs terminés, apparaîtra l'écran de bienvenue.

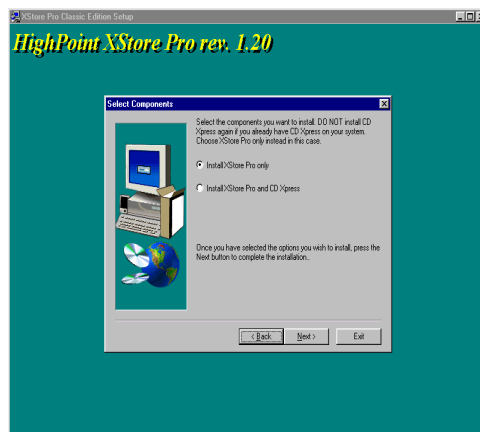

Etape 2 : Cliquez sur l'option «next », et l'écran ci-dessous apparaîtra. A ce point, il vous sera demandé de choisir d'installer soit XStore Pro seulement ou XStore Pro et CD Xpress ensemble. Cliquez «**Next** » pour continuer.

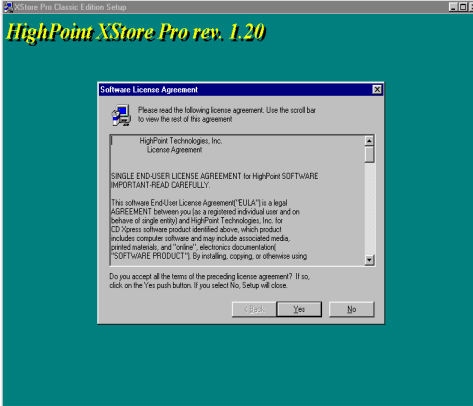

Etape 3: Cliquez sur “Next”, vous verrez l’écran de licence.

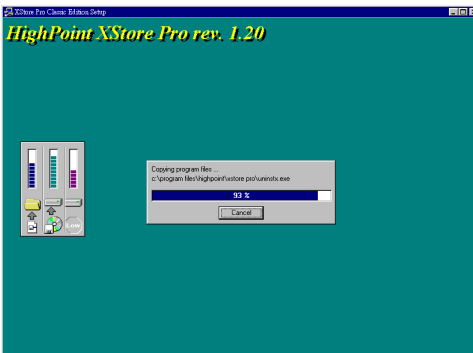

Etape 4: Cliquez sur “Yes” arriver sur l’écran suivant.

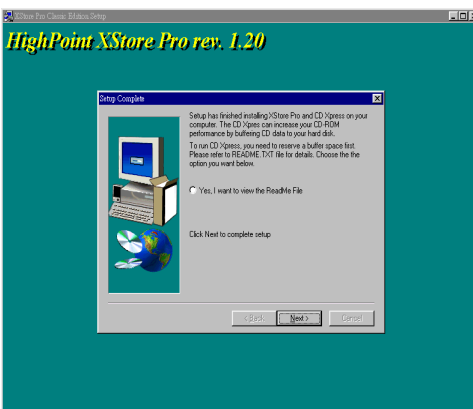

Etape 5 : Une fois l’installation terminée, vous verrez l’écran ci-dessous. Cet écran n’est visible que si vous avez fait le choix d’installer XStore Pro et CD Xpress en même temps. Si vous désirez voir le fichier README, vous pouvez cliquer sur le cercle.

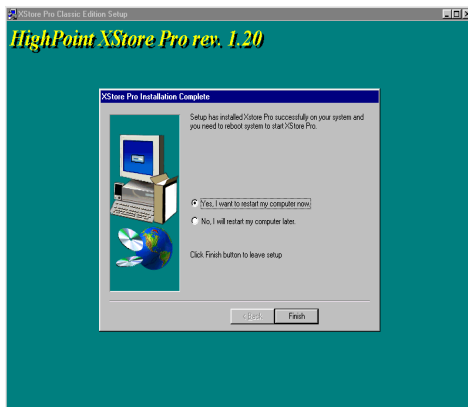

Etape 6 : Cliquez «Yes, I want to restart my computer now », et le système redémarrera. Si vous ne désirez pas redémarrer le système immédiatement, choisissez «No, I will restart my computer later.”.

Note G-1

Vous devez absolument redémarrer le système une fois l'utilitaire Xstore Pro est installé. Dans le cas contraire, il ne marchera pas correctement.



Appendice H Installation du Moniteur Système VIA

Le VIA Hardware Monitor System est un système d'auto diagnostic pour PCs. Il protégera votre PC en surveillant plusieurs paramètres critiques incluant les voltages d'alimentation, les vitesses de rotation des ventilateurs CPU & Système, ainsi que les températures de ces derniers. Ces items sont importants pour le fonctionnement du système; des erreurs pouvant résulter dans des dommages irrémédiables de votre PC. Dès qu'un paramètre surveillé est hors de ses limites, un message d'avertissement apparaîtra et rappellera l'utilisateur de prendre les mesures qui conviennent.

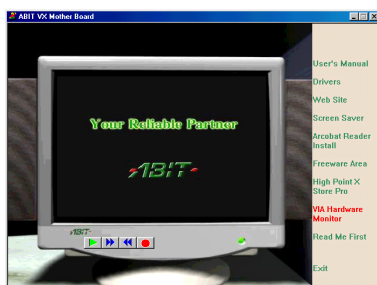

La description suivante vous apprendra comment installer le VIA Hardware Monitor System et comment l'utiliser. Insérez le CD intitulé VH6 dans votre lecteur de CD-ROM, le programme devrait s'exécuter automatiquement. Si l'exécution n'est pas automatique, allez dans la racine du CD et lancez le programme. Une fois le programme lancé, vous verrez l'écran de gauche. Cliquez "**VIA Hardware**

Monitor".

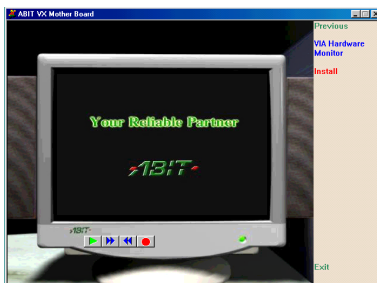

Cliquez sur "**Install**" pour démarrer l'installation de l'utilitaire VIA Hardware Monitor System.

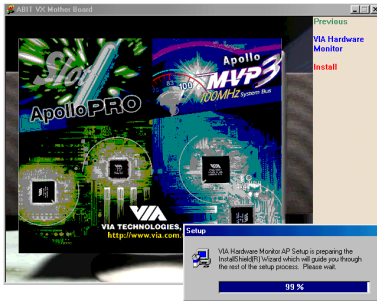

Vous allez voir l'écran d'installation s'activer.

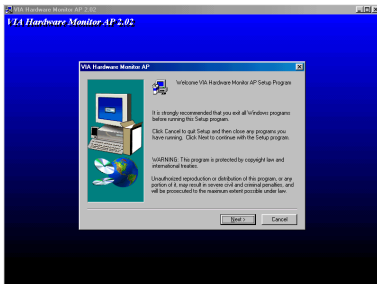

Vous verrez apparaître l'écran d'accueil et sa boîte de dialogue. Cliquez sur "Next" pour continuer.

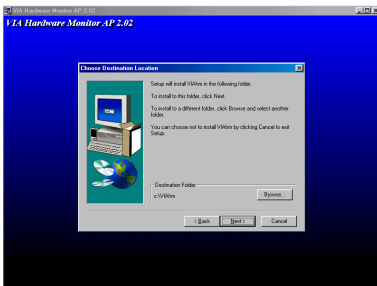

Vous pouvez maintenant choisir la destination ou les fichiers doivent être installés. Nous vous suggérons d'utiliser la destination par défaut. Après avoir choisi, cliquez sur "Next".

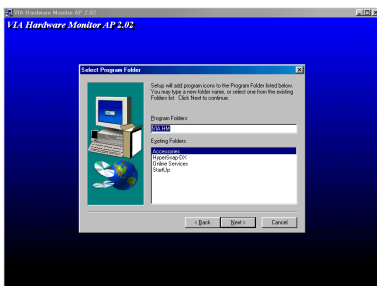

Le programme va commencer à installer les fichiers du programme.

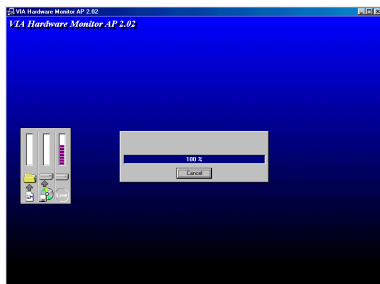

La barre vous montre la progression en pourcentage de l'installation.

Une fois l'installation complète, le programme d'installation terminera automatiquement la procédure d'installation.

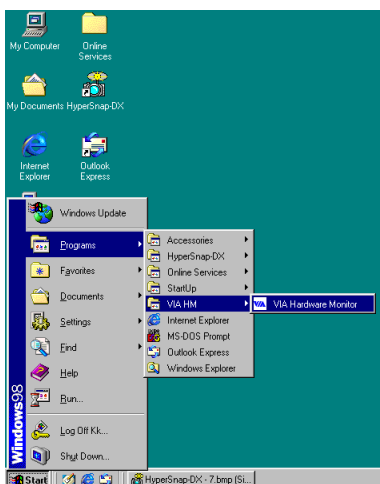

Quand l'installation est complète, choisissez Programmes à partir de la barre d'outils du menu Démarrer. Vous voyez maintenant un groupe de programmes "VIA HM" et un item appelé "VIA Hardware Monitor". Cliquez le et vous pourrez voir l'écran suivant.

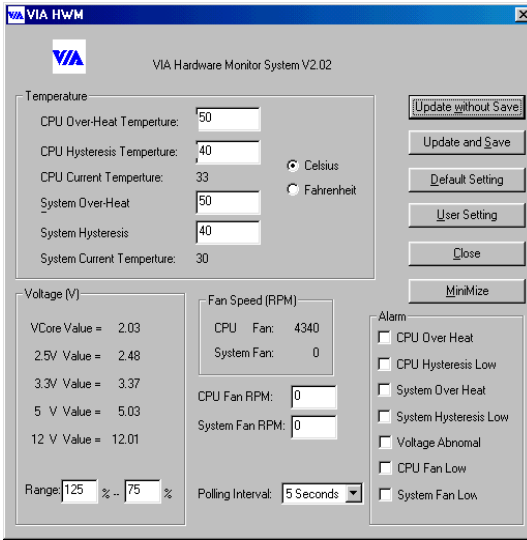

Cette image montre l'écran du système VIA hardware monitor. Ce dernier affiche des informations sur la température système, les vitesses de ventilateurs et l'état des voltages. Certains items vous laissent voir les valeurs d'alerte; vous pouvez selon votre système optimiser ces valeurs.

For Windows® NT Screen Shot:



Quand l'installation est complète, choisissez Programmes à partir de la barre d'outils du menu Démarrer. Vous voyez maintenant un groupe de programmes "VIA HM" et un item appelé "VIA Hardware Monitor". Cliquez le et vous verrez le même écran VIA HWM qu'à la page H-3.

For Windows® 2000 Screen Shot:

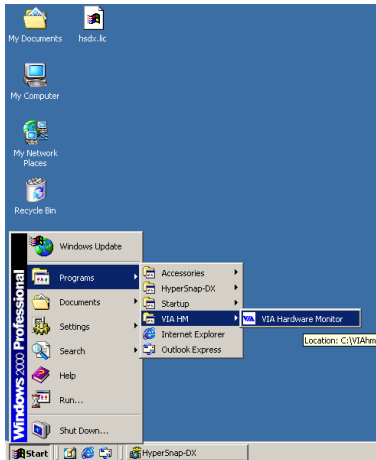

Quand l'installation est complète, choisissez Programmes à partir de la barre d'outils du menu Démarrer. Vous voyez maintenant un groupe de programmes "VIA HM" et un item appelé "VIA Hardware Monitor". Cliquez le et vous verrez le même écran VIA HWM qu'à la page H-3.



Appendice I Assistance Technique

En cas de problème en cours de fonctionnement & afin d'aider notre personnel d'assistance technique à retrouver rapidement le problème de votre carte mère et puis à vous donner la solution dont vous avez besoin, veuillez éliminer les périphériques qui n'ont aucun rapports avec ce problème avant de remplir le formulaire d'assistance technique. Indiquez dans ce formulaire les périphériques essentiels. Envoyez ce formulaire par télécopie à votre marchand, ou à la société où vous avez acheté le matériel pour que vous puissiez profiter de notre assistance technique. (Vous pouvez vous reporter aux exemples ci-dessous)

Exemple 1 : Avec un système qui inclut : la carte mère (avec MICROPROCESSEUR, DRAM, COAST...), DISQUE DUR, CD-ROM, FDD, CARTE VGA, CARTE MPEG, CARTE SCSI, CARTE SON... , après que le système soit monté, si vous ne pouvez pas démarrer, vérifiez les éléments essentiels du système en suivant la procédure décrite ci-après.

Tout d'abord, supprimez toutes cartes d'interface sauf la carte VGA, et essayez de redémarrer.

☛ Si vous ne pouvez toujours pas démarrer :

Essayez d'installer une autre carte VGA d'une marque/modèle différent et voyez si le système démarre. Dans le cas contraire, notez le modèle de la carte VGA et de la carte mère et ainsi que le numéro d'identification du BIOS et du microprocesseur dans le formulaire d'assistance technique (cf. les instructions principales), et puis décrivez le problème dans la partie réservée à la description du problème.

☛ Si vous arrivez à démarrer :

Insérez à nouveau l'un après l'autre les cartes d'interface que vous avez supprimées, et essayez de démarrer le système chaque fois où vous insérez une carte, jusqu'à ce que le système ne démarre plus. Gardez la carte VGA et la carte d'interface qui cause le problème sur la carte mère, enlevez toutes les autres cartes ou périphériques et redémarrez. Si vous ne pouvez toujours pas démarrer, notez les informations correspondant à ces deux cartes dans la zone réservée pour la Carte Enfichable. Et puis, n'oubliez pas d'indiquer le modèle et la version de la carte mère, le numéro d'identification du BIOS, et du microprocesseur (cf. les instructions principales). Donnez également une description du problème.

Exemple 2 : Avec un système qui inclut la carte mère (avec MICROPROCESSEUR, DRAM, COAST...) DISQUE DUR, CD-ROM, FDD, CARTE VGA, CARTE LAN, CARTE MPEG, CARTE SCSI, CARTE SON, après le montage et l'installation du Pilote de la Carte Sonore, quand vous relancez le système et qu'il exécute le Pilote de la Carte Sonore, le système se réinitialise automatiquement. Le problème peut être causé par le Pilote de la Carte Sonore. Pendant la procédure de démarrage du DOS..., appuyez sur le bouton SHIFT (CONTOURNER) pour éviter le CONFIG.SYS et l'AUTOEXEC.BAT ; éditez CONFIG.SYS avec un éditeur de textes, et puis ajoutez une remarque REM sur la ligne de fonctions qui charge le Pilote de la Carte Son, pour supprimer le Pilote de la Carte Sonore. Voir l'exemple ci-dessous.

```
CONFIG.SYS:
DEVICE=C:\DOS\HIMEM.SYS
DEVICE=C:\DOS\EMM386.EXE HIGHSCAN
DOS=HIGH, UMB
FILES=40
BUFFERS=36
REM DEVICEHIGH=C:\PLUGPLAY\DWCFGMG.SYS
LASTDRIVE=Z
```

Redémarrez le système. Si le système démarre et s'il ne réinitialise pas, vous pouvez être sûr que le problème est venu du Pilote de la Carte Son. Marquez les modèles de la Carte Sonore et de la carte mère, le numéro d'identification du BIOS dans le formulaire d'assistance technique (reportez-vous aux instructions principales), et puis décrivez le problème dans la partie réservée.



Recommandations principales...

Pour remplir-le 'Formulaire d'Assistance Technique', reportez-vous aux recommandations principales décrites pas à pas ci-après :

- 1. MODELE :** Notez le numéro du modèle se trouvant dans votre manuel d'utilisateur.
Exemple : VH6, BX6, BH6, et etc....
- 2. Le numéro du modèle de la carte mère (REV) :** Notez le numéro du modèle de la carte mère étiquetée de la manière 'REV : *. **'.
Exemple : REV: 1.01
- 3. L'identification du BIOS et le numéro de la pièce :** Voir ci-après :

Exemple :

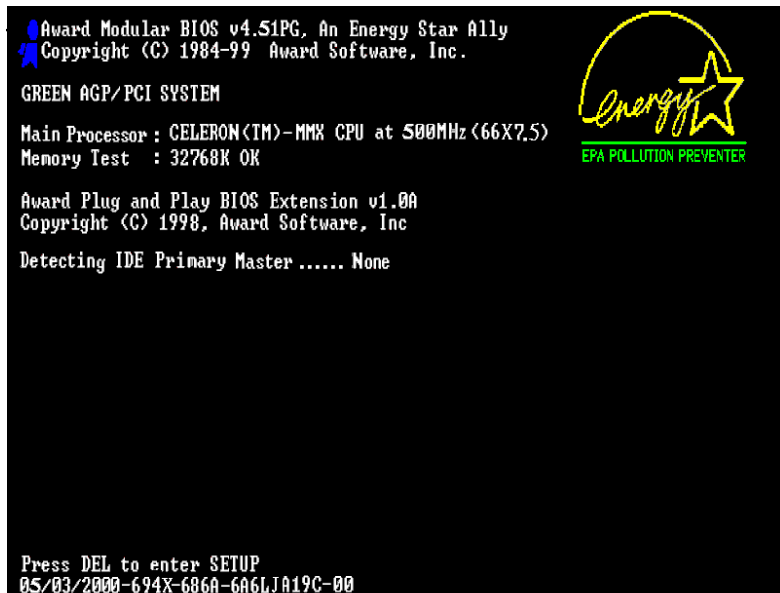

```

Award Modular BIOS v4.51PG, An Energy Star Ally
Copyright (C) 1984-99 Award Software, Inc.

GREEN AGP/PCI SYSTEM

Main Processor : CELERON(TM)-MMX CPU at 500MHz (66X7.5)
Memory Test   : 32768K OK

Award Plug and Play BIOS Extension v1.0A
Copyright (C) 1998, Award Software, Inc

Detecting IDE Primary Master ..... None

Press DEL to enter SETUP
05/03/2000-694X-686A-6A6LJA19C-00
  
```

"00" is the BIOS ID number

" 6A6LJA19C " is the BIOS part number

- 4. DRIVER REV :** Notez le numéro de version du pilote indiqué sur la disquette de driver (s'il y en a) en tant que "Release *. **".

Exemple:

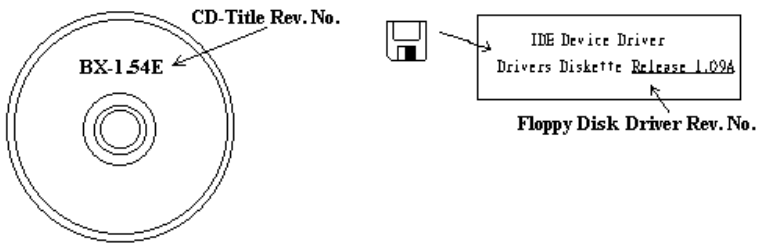

- 5. SYSTEME D'EXPLOITATION/APPLICATIONS UTILISEES :** Indiquez le système d'exploitation et les applications que vous utilisez sur le système.

Exemple: MS-DOS® 6.22, Windows® 95, Windows® NT...

- 6. MICROPROCESSEUR :** Indiquez la marque et la vitesse (MHz) de votre microprocesseur.

Exemple: (A) Dans la zone 'Marque', écrivez "Intel"; dans celle de "Spécifications", écrivez " Pentium® II MMX 233MHz" °

- 7. ISQUE DUR :** Indiquez la marque et les spécifications de votre HDD(s), spécifiez si le HDD utilise IDE1 ou IDE2. Si vous connaissez la capacité de disque, indiquez la et cochez ("✓") ""; au cas où vous ne donneriez aucune indication sur ce point, nous considérons que votre HDD est du " IDE1" Master.

Exemple: Dans la zone "HDD", cochez le carré; dans la zone "Marque", écrivez "Seagate"; dans la zone 'Spécifications', écrivez "ST31621A (1.6GB)".

- 8. CD-ROM Drive :** Indiquez la marque et les spécifications de votre CD-ROM drive, spécifiez s'il utilise du type de IDE1 ou IDE2 et cochez ("✓") ""; Au cas où vous ne donneriez aucune indication, nous considérons que votre CD-ROM est du type de " IDE2" Master.

Exemple: Dans la zone "CD-ROM drive", cochez le carré; dans la zone 'Marque', écrivez "Mitsumi"; dans la zone 'Spécifications', écrivez "FX-400D".

- 9. Mémoire système (DRAM) :** Indiquez la marque et les spécifications (SIMM / DIMM) de votre mémoire système.

Exemples:

Dans la zone ‘ Marque’, écrivez “Panasonic”; dans la zone ‘Spécifications’, écrivez “SIMM-FP DRAM 4MB-06”.

Ou, dans la zone ‘Marque’, écrivez “NPNX”; dans la zone ‘Spécifications’, écrivez “SIMM-EDO DRAM 8MB-06”.

Ou, dans la zone ‘Marque’, écrivez “SEC”; dans la zone ‘Spécifications’, écrivez “DIMM-S DRAM 8MB-G12”.

10. CARTE ENFICHABLE : Indiquez les cartes enfichables dont vous êtes absolument sûr qu’elles ont un lien avec le problème.

Si vous ne pouvez pas identifier le problème initial, indiquez toutes les cartes enfichables qui ont été insérées dans votre système.

Note I-1

Les Termes entre “ * ” sont absolument nécessaires.

📖 Formulaire d'assistance technique

 **Company Name:**

 **Phone Number:**

 **Contact Person:**

 **Fax Number:**

 **E-mail Address:**

Model	*	BIOS ID #	*
Motherboard Model No.		DRIVER REV	
OS/Application	*		
Hardware name	Brand	Specifications	
CPU	*		
HDD			
<input type="checkbox"/> IDE1 <input type="checkbox"/> IDE2			
CD-ROM Drive			
<input type="checkbox"/> IDE1 <input type="checkbox"/> IDE2			
System Memory (DRAM)			
ADD-ON CARD			



Problem Description:



Appendice J Comment obtenir un support technique

(A partir de notre site Web) <http://www.abit.com.tw>

(Aux Etats-Unis) <http://www.abit-usa.com>

(En Europe) <http://www.abit.nl>

Merci d'avoir choisi des produits ABIT. ABIT vend ses produits à travers des distributeurs, revendeurs et intégrateurs système, nous ne vendons pas directement aux utilisateurs finaux. Avant de nous envoyer des Emails pour obtenir un support technique, vous devriez contacter votre revendeur, distributeur ou intégrateur système. Ce sont ces derniers qui vous ont vendu les produits et par conséquent sont les mieux placés pour savoir ce qui peut être fait. La qualité de leurs services est aussi une bonne référence pour vos futurs achats.

Nous considérons chaque consommateur et désirons fournir le meilleur service pour chacun d'entre eux. Fournir un service rapide est notre première priorité. Cependant, nous recevons énormément de coups de fil ainsi qu'une grande quantité d'emails provenant du monde entier. Actuellement, il nous est impossible de répondre à chaque requête individuelle. De ce fait, il se peut que vous ne receviez pas de réponse à votre email. Nous avons effectué plusieurs tests de compatibilité et de stabilité pour nous assurer de la qualité de nos produits. Si vous avez besoin d'un support technique ou d'un service, veuillez s'il vous plaît prendre en compte les contraintes que nous subissons et **de toujours contacter en premier lieu votre revendeur.**

Pour un service rapide, nous vous recommandons de suivre la procédure décrite plus bas avant de nous contacter. Avec votre aide, nous pourrions atteindre notre but qui est de fournir le meilleur service **au plus grand nombre de consommateurs de produits ABIT:**

1. **Lisez votre manuel.** Cela paraît simple mais nous avons porté une attention particulière pour produire un manuel simple, clair et concis. Ce dernier contient énormément d'informations non liées seulement à votre carte mère. Le CD-ROM inclus avec votre carte contient le manuel ainsi que des pilotes. Si vous n'avez aucun des deux, vous pouvez aller dans l'aire Program Download de notre site Web ou sur notre serveur FTP à: <http://www.abit.com.tw/download/index.htm>
2. **Téléchargez le dernier BIOS, pilotes ou logiciels.** Veuillez aller dans l'aire de téléchargement de notre site Web pour vérifier que vous avez bien la dernière version de BIOS. Les BIOS sont développés de façon régulière pour régler des problèmes ou des incompatibilités. **De même, assurez-vous d'avoir les dernières versions de pilotes pour vos périphériques!**

3. **Lisez le guide des termes techniques du site ABIT ainsi que les FAQ.** Nous essayons actuellement d'enrichir notre section FAQ d'informations pour le rendre encore plus utile. Si vous avez des suggestions, n'hésitez pas à nous le faire savoir. Pour les sujets brûlants, veuillez lire notre HOT FAQ!
4. **Internet News groups.** Ce sont de très bonnes sources d'informations et beaucoup de gens en ces lieux peuvent pour offrir leur aide. Le News group d'ABIT, **alt.comp.periphs.mainboard.abit**, est le forum idéal pour échanger des informations et discuter des expériences sur les produits ABIT. Vous verrez fréquemment que votre question a déjà été posée plusieurs fois auparavant. C'est un News group Internet publique et il est réservé pour des discussions libres. Voici une liste des plus populaires:

alt.comp.periphs.mainboard.abit
alt.comp.periphs.mainboard
comp.sys.ibm.pc.hardware.chips
alt.comp.hardware.overclocking
alt.comp.hardware.homebuilt
alt.comp.hardware.pc-homebuilt
5. **Contactez votre revendeur.** Votre distributeur autorisé ABIT devrait être à même de vous fournir une aide rapide à vos problèmes. Votre revendeur est plus familier avec votre configuration que nous le sommes et de ce fait, devrait être plus aptes à vous fournir une aide rapide que nous le sommes. Ils ont intégré et vous ont vendu le système. Ils devraient savoir mieux que quiconque la configuration de votre système et les problèmes liés. La façon dont ils vous servent peut être une bonne référence pour vos futurs achats.
6. **Contactez ABIT.** Si vous sentez que vous devez absolument contacter ABIT, vous pouvez envoyer un email au département du support technique ABIT. Premièrement, veuillez contacter l'équipe du support technique se trouvant dans le bureau le plus proche géographiquement de vous. Ils seront plus familiers avec les conditions particulières dues à votre location et une meilleure connaissance des distributeurs locaux. Du fait des contraintes évoquées plus haut, nous ne pourrons pas répondre à tous les emails. Veuillez aussi tenir compte qu'ABIT distribue ces produits à travers des distributeurs et ne possède pas les ressources nécessaires pour répondre à tous les utilisateurs finaux. Cependant, nous faisons de notre mieux pour tous vous satisfaire. Rappelez-vous aussi que l'Anglais est une seconde langue pour beaucoup de nos techniciens et vous aurez donc plus de chance d'obtenir une aide rapide si la question est comprise. Assurez-vous d'utiliser un langage clair, sans fioritures et de toujours lister les composants de votre système. Voici les informations pour contacter nos bureaux locaux:

En Amérique du Nord et sud, veuillez contacter:

ABIT Computer (USA) Corporation
46808 Lakeview Blvd.
Fremont, California 94538 U.S.A.
sales@abit-usa.com
technical@abit-usa.com
Tel: 1-510-623-0500
Fax: 1-510-623-1092

En Angleterre et en Irlande:

ABIT Computer Corporation Ltd.
Caxton Place, Caxton Way,
Stevenage, Herts SG1 2UG, UK
abituksales@compuserve.com
abituktech@compuserve.com
Tel: 44-1438-741 999
Fax: 44-1438-742 899

En Allemagne et Benelux (Belgique, Hollande, Luxembourg):

AMOR Computer B.V. (ABIT's European Office)
Van Coehoornstraat 5a,
5916 PH Venlo, The Netherlands
sales@abit.nl
technical@abit.nl
Tel: 31-77-3204428
Fax: 31-77-3204420

Pour les pays non couverts plus haut, veuillez contacter:

Taiwan Head Office

Quand vous contactez notre maison mère, notez que nous sommes localisés à Taïwan et que nous sommes dans la zone horaire 8+ GMT. De plus, nous avons des vacances qui peuvent être différentes des vôtres.

ABIT Computer Corporation
3F-7, No. 79, Sec. 1, Hsin Tai Wu Rd.
Hsi Chi, Taipei Hsien
Taiwan, R.O.C.
sales@abit.com.tw
market@abit.com.tw
technical@abit.com.tw
Tel: 886-2-2698-1888
Fax: 886-2-2698-1811

RMA Service. Si votre système fonctionnait bien et que vous n'avez pas installé de nouveaux logiciels ou périphériques, il se peut que vous ayez un composant défectueux. Veuillez contacter le revendeur chez qui vous avez acheté le produit. Vous devriez pouvoir obtenir là bas un service RMA.

7. **Rapporter de problèmes de compatibilité à ABIT.** Du fait du nombre important de emails reçus quotidiennement, nous devons accorder plus d'importance à certains types de messages. Ainsi, les problèmes de compatibilité, fournis avec une description détaillée des composants et des symptômes, ont la plus grande priorité. Pour les autres problèmes, nous regrettons que vous ne receviez peut être pas une réponse directe. Certaines questions seront postées sur les news group, ainsi un plus grand nombre de personnes auront accès aux informations. Veuillez consulter régulièrement les news group.

Merci, ABIT Computer Corporation

<http://www.abit.com.tw>